



Η εταιρεία Νεργίζης Ο.Ε. δραστηριοποιείται από το 1988 στο χώρο της θέρμανσης-ύδρευσης-κλιματισμού και παραγωγής ζεστού νερού χρήσης με προϊόντα που αντιπροσωπεύει, εισάγει ή εμπορεύεται και διακινεί στην ελληνική αγορά μέσω επιλεγμένων συνεργατών .

Εδρεύουμε στο 12^ο χλμ της ΠΕΟ Θεσσαλονίκης-Λαγκαδά σε ιδιόκτητες σύγχρονες εγκαταστάσεις.

Όλα αυτά τα χρόνια επιμένουμε στην διάθεση προϊόντων με υψηλό επίπεδο ποιότητας ιδιαίτερα φιλικά στο περιβάλλον συνεισφέροντας στην μείωση των ρύπων και την εξοικονόμηση της ενέργειας .

Προτεραιότητά μας είναι η τεχνική υποστήριξη των προϊόντων και η κατάρτιση των συνεργατών μας στα εξελιγμένα συστήματα θέρμανσης, ψύξης και παραγωγής ζεστού νερού χρήσης σε οικιακές εγκαταστάσεις , σε ξενοδοχειακές μονάδες αλλά και σε διάφορα μεγάλα έργα όπου απαιτείται η συνύπαρξη διαφόρων μορφών ενέργειας όπως αέριο, ηλιοθερμία , ηλεκτρική ενέργεια.

Για την επίτευξη όλων αυτών δημιουργήσαμε την απαραίτητη υποδομή με εξειδικευμένο προσωπικό για την μελέτη , το σχεδιασμό και το after sales SERVICE.

Υπάρχει επάρκεια ανταλλακτικών όπως επίσης και ένα σύγχρονο κέντρο εκπαίδευσης στις εγκαταστάσεις μας για την θεωρητική και πρακτική κατάρτιση στα καινούρια προϊόντα στοχεύοντας πάντοτε στην καλύτερη εξυπηρέτηση των συνεργατών μας.

-Ο παρών τιμοκατάλογος ισχύει από 01/04/2023 και αντικαθιστά όλους τους προηγούμενους της ΝΕΡΓΙΖΗΣ ΟΕ

-Ο τιμοκατάλογος περιλαμβάνει περιληπτική περιγραφή των συσκευών που απαιτείται και σε καμία περίπτωση δεν πρέπει να θεωρηθεί πλήρης . Για περισσότερες πληροφορίες οι ενδιαφερόμενοι πρέπει να καταφύγουν στα αναλυτικά φυλλάδια ή να απευθυνθούν στην εταιρεία.

-Οι τιμές του τιμοκαταλόγου είναι λιανικής πώλησης . Οι τιμές χονδρικής καθορίζονται κατόπιν συμφωνίας με ποσοστό έκπτωσης .

-Όλες οι τιμές των προϊόντων που εμφανίζονται στο παρόν τιμοκατάλογο δεν περιλαμβάνουν ΦΠΑ .

-Η εταιρεία διατηρεί το δικαίωμα αλλαγών των τεχνικών χαρακτηριστικών καθώς και των τιμών των προϊόντων.

-Συνιστούμε ιδιαίτερη προσοχή :

- a) Στους λέβητες αερίου όταν λειτουργούν με υγραέριο να ρυθμίζονται με αναλυτή καυσαερίων στην επίτευξη της τιμής του CO2 να υπάρχουν οι απαραίτητες συνθήκες λειτουργίας που ορίζει η νομοθεσία και να αποφεύγονται οι εγκαταστάσεις σε υπόγειους χώρους.
- b) Στις συσκευές που απαιτείται ενεργειακή σήμανση να ζητάτε τα δελτία των χαρακτηριστικών των προϊόντων καθώς και τις αντίστοιχες εγγυήσεις .
- c) Να λάβετε υπόψη σας ότι όταν οι συσκευές δεν νοούνται εγκατεστημένες μεμονωμένα αλλά αποτελούν συγκρότημα χρειάζεται ετικέτα ενεργειακής σήμανσης συγκροτήματος.



ΕΔΡΑ: 12ο ΧΙΛ. Π.Ε.Ο. ΘΕΣ/ΝΙΚΗΣ-ΛΑΓΚΑΔΑ
ΤΗΛ. ΚΕΝΤΡΟ: 23940 73440, FAX: 23940 73443
<http://www.nergizis.gr>, e-mail: info@nergizis.gr

ΠΕΡΙΕΧΟΜΕΝΑ -ΕΚΠΤΩΣΕΙΣ

ΣΤΟΙΧΕΙΑ ΠΕΛΑΤΗ:

ΣΕΛΙΔΕΣ	ΠΕΡΙΓΡΑΦΗ	ΕΚΠΤΩΣΕΙΣ
5-19	ΛΕΒΗΤΕΣ ΑΕΡΙΟΥ ΚΑΙ ΠΑΡΕΛΚΟΜΕΝΑ ΤΗΣ VAILLANT	
20-22	ΛΕΒΗΤΕΣ ΑΕΡΙΟΥ PROTHERM	
23-27	ΗΛΙΟΘΕΡΜΙΑ ΚΑΙ ΗΛΕΚΤΡΙΚΟΙ ΛΕΒΗΤΕΣ ΤΗΣ VAILLANT	
28-38	ΑΝΤΛΙΕΣ ΘΕΡΜΟΤΗΤΑΣ NIBE	
39-57	ΑΝΤΛΙΕΣ ΘΕΡΜΟΤΗΤΑΣ & FAN COIL ΤΗΣ VAILLANT	
58-61	FAN COIL SABIANA & ΣΥΛΛΕΚΤΕΣ ONDA	
62 – 65	ΚΛΙΜΑΤΙΣΤΙΚΕΣ ΜΟΝΑΔΕΣ VAILLANT	
66	ΧΑΛΥΒΔΙΝΟΙ ΛΕΒΗΤΕΣ ΠΕΤΡΕΛΑΙΟΥ	
67	ΑΤΟΜΙΚΕΣ ΜΟΝΑΔΕΣ ΠΕΤΡΕΛΑΙΟΥ-ΛΕΒΗΤΕΣ ΞΥΛΟΥ	
68-69	ΠΙΕΣΤΙΚΟΙ ΚΑΥΣΤΗΡΕΣ ΠΕΤΡΕΛΑΙΟΥ - ΑΕΡΙΟΥ BALTUR	
70	ΘΕΡΜΑΝΤΙΚΑ ΣΩΜΑΤΑ PANEL SPLENDID	
71	ΣΩΜΑΤΑ ΛΟΥΤΡΟΥ	
72-73	ΚΛΕΙΣΤΑ ΔΟΧΕΙΑ ΔΙΑΣΤΟΛΗΣ REFLEX	
74-75	ΚΥΚΛΟΦΟΡΗΤΕΣ WILO	
76-89	ΘΕΡΜΑΝΣΗ ΔΑΠΕΔΟΥ, ΗΛΙΟΘΕΡΜΙΑ, ΔΙΚΤΥΟ ΘΕΡΜΑΝΣΗΣ, ΒΑΛΒΙΔΕΣ ΕΞΙΣΟΡΡΟΠΗΣΗΣ ΤΗΣ OVENTROP	
90	ΘΕΡΜΑΝΣΗ ΔΑΠΕΔΟΥ FRAGMAT	
91-98	ΜΕΙΩΤΕΣ ΠΙΕΣΗΣ , ΦΙΛΤΡΑ, ΔΙΚΤΥΟ ΘΕΡΜΑΝΣΗΣ - ΥΔΡΕΥΣΗΣ ΤΗΣ RBM	
99-101	ΠΡΟΙΟΝΤΑ FERNOX	
102	ΗΛΕΚΤΡΟΒΑΝΕΣ	
103-104	ΣΦΑΙΡΙΚΕΣ ΒΑΝΕΣ , ΒΑΛΒΙΔΕΣ ΑΝΤΕΠΙΣΤΡΟΦΗΣ	
105-108	ΟΡΓΑΝΑ ΕΛΕΓΧΟΥ ΘΕΡΜΟΚΡΑΣΙΑΣ-ΠΙΕΣΗΣ-ΘΕΡΜΟΣΤΑΤΕΣ ΧΩΡΟΥ	
109	ΠΙΝΑΚΕΣ ΑΥΤΟΝΟΜΙΑΣ	
110-116	ΣΩΛΗΝΕΣ PP-R80 ΚΑΙ ΕΞΑΡΤΗΜΑΤΑ WEFA THERM	

ΠΕΡΙΕΧΟΜΕΝΑ -ΕΚΠΤΩΣΕΙΣ

ΣΕΛΙΔΕΣ	ΠΕΡΙΓΡΑΦΗ	ΕΚΠΤΩΣΕΙΣ
117-119	ΠΟΛΥΣΤΡΩΜΑΤΙΚΕΣ ΣΩΛΗΝΕΣ ΚΑΙ ΠΡΕΣΣΑΡΙΣΤΑ ΕΞΑΡΤΗΜΑΤΑ	
120	ΣΩΛΗΝΕΣ ΠΟΛΥΑΙΘΥΛΕΝΙΟΥ ΘΕΡΜΑΝΣΗΣ - ΥΔΡΕΥΣΗΣ	
121	ΠΛΑΣΤΙΚΕΣ ΔΕΞΑΜΕΝΕΣ ΠΟΛΥΑΙΘΥΛΕΝΙΟΥ	
122-127	ΜΠΟΙΛΕΡ , BUFFER, ΗΛΙΑΚΑ ΣΥΣΤΗΜΑΤΑ	
128-129	ΗΛΙΑΚΑ CALPAK	
130-139	ΑΝΤΑΛΛΑΚΤΙΚΑ ΚΑΥΣΤΗΡΩΝ ΠΕΤΡΕΛΑΙΟΥ ΚΑΙ ΠΑΡΕΛΚΟΜΕΝΑ	
140-143	ΟΡΕΙΧΑΛΚΙΝΑ ΕΞΑΡΤΗΜΑΤΑ ΘΕΡΜΑΝΣΗΣ-ΥΔΡΕΥΣΗΣ-ΗΛΙΑΚΩΝ	
144-147	ΕΞΑΡΤΗΜΑΤΑ ΧΑΛΚΟΥ	
148-149	ΕΙΔΗ ΣΤΕΓΑΝΟΠΟΙΗΣΗΣ , ΚΟΛΛΗΣΗΣ ΚΑΙ ΠΑΡΕΛΚΟΜΕΝΑ ΕΓΚΑΤΑΣΤΑΣΕΩΝ ΧΑΛΚΟΥ	
150-151	ΕΞΑΡΤΗΜΑΤΑ ΣΙΔΕΡΟΣΩΛΗΝΩΝ	
152	ΜΟΝΩΣΕΙΣ	
153	ΑΝΟΞΕΙΔΩΤΟΙ ΣΩΛΗΝΕΣ ΚΑΙ ΕΞΑΡΤΗΜΑΤΑ ΗΛΙΑΚΩΝ	
154	ΣΠΙΡΑΛ ΣΥΝΔΕΣΗΣ	
155-157	ΠΡΟΙΟΝΤΑ ΓΡΑΜΜΗΣ ΦΥΣΙΚΟΥ ΑΕΡΙΟΥ - ΥΓΡΑΕΡΙΟΥ	
158-160	ΣΥΣΤΗΜΑΤΑ ΑΕΡΙΣΜΟΥ NIBE-VAILLANT	



ΕΠΙΤΟΙΧΙΟΙ ΛΕΒΗΤΕΣ ΑΕΡΙΟΥ ΣΥΜΠΥΚΝΩΣΕΩΣ ecoTEC Intro VUW ΤΗΣ VAILLANT Για θέρμανση και ζεστό νερό



Ιδιαίτερα χαρακτηριστικά

- Επιτοίχια συσκευή αερίου συμπυκνώσεως για θέρμανση και άμεση παραγωγή ζεστού νερού χρήσης
- Δυνατότητα λειτουργίας με υγραέριο με kit μετατροπής
- Δυνατή η τοποθέτησή του σε εξωτερικούς χώρους λόγω συστήματος αυτόματης λειτουργίας σε θερμοκρασίες κάτω των 4°C

Εξοπλισμός

- Ολοκληρωμένο σύστημα με ανοξειδωτο πρωτεύοντα εναλλάκτη , δοχείο διαστολής 8 lt, σύστημα άμεσης παραγωγής ζ.ν.χ. με τρίοδη , πλακοειδή εναλλάκτη κλπ
- Σύστημα eBUS
- LCD οθόνη για ενδείξεις λειτουργίας με κουμπιά αφής
- Κυκλοφορητής ΗΕΡ
- Βαλβίδα αερίου πνευματικής λειτουργίας



Απαιτείται kit μετατροπής για τη λειτουργία με υγραέριο (Βλέπε σελ. 15)

Στην τιμή **δεν** περιλαμβάνεται καπναγωγός
Για τύπους καπναγωγών , βλέπε σελ καπναγωγών eco Tec

Περιγραφή		ecoTEC Intro VUW 24/24 2-1	ecoTEC Intro VUW 28/28 2-1
Κωδικός		8000021880	8000021881
Τιμή (ευρώ)		1.568,00	1.782,00
Τεχνικά χαρακτηριστικά			
Ενεργειακή απόδοση θέρμανσης χώρου		A	A
Ενεργειακή απόδοση εποχιακής θέρμανσης χώρου η _s	%	92	93
Ονομαστική θερμική ισχύς Prated	kW	23	27
Προφίλ φορτίου ZNX		XL	XL
Ενεργειακή απόδοση ZNX		A	A
Ονομαστική απόδοση θέρμανσης σε 75/55°C	kW	3,5-23,4	4,0-27,3
Ονομαστική απόδοση θέρμανσης σε 50/30°C	kW	3,8-25,5	4,5-29,6
Απόδοση ζεστού νερού χρήσης	kW	24	28
Θέρμανση			
Περιοχή θερμοκρασίας νερού θέρμανσης	°C	35 - 75	
Μέγιστη πίεση κυκλώματος θέρμανσης	bar	3	
Παροχή νερού θέρμανσης (ΔT=20K) με 2,5m στήλη ύδατος	lt/h	1008	1176
Ζεστό νερό			
Ελάχιστη παροχή νερού χρήσης	lt/min	1,7	
Παροχή ζεστού νερού (ΔT=30K)	lt/min	11,5	13,4
Μέγιστη επιτρεπόμενη πίεση κυκλώματος νερού χρήσης	bar	10	
Απαιτούμενη ελάχιστη πίεση	bar	0,30	
Περιοχή θερμοκρασίας νερού χρήσης	°C	35-55	
Γενικά στοιχεία			
Σύνδεση αερίου	inch	1/2	
Συνδέσεις θέρμανσης	inch	3/4	
Συνδέσεις νερού χρήσης στη συσκευή	inch	3/4	
Σύνδεση καπναγωγού/αεραγωγού	mm	60/100 ομοκεντρική (κατ' επιλογή 80/125 ομοκεντρική)	
Ονομαστικός βαθμός απόδοσης στο 30%	%	96,9	97,6
NOx κατηγορία		6	
Διαστάσεις (Υ/Π/Β)	mm	626/400/270	
Βάρος	kg	25,2	27,4
Ηλεκτρική σύνδεση	V~/Hz	230V/ 50Hz	
Προστασία από σκόνη/ νερό		IP X5	

20-04-26

ΕΠΙΤΟΙΧΙΟΙ ΛΕΒΗΤΕΣ ΑΕΡΙΟΥ ΣΥΜΠΥΚΝΩΣΕΩΣ ecoTEC Pure ΤΗΣ VAILLANT Για θέρμανση και ζεστό νερό χρήσης



Ιδιαίτερα χαρακτηριστικά

- Επιτοίχια μονάδα αερίου συμπύκνωσης για θέρμανση και άμεση παραγωγή ζεστού νερού χρήσης
- Δυνατότητα λειτουργίας με υγραέριο
- Δυνατή η τοποθέτησή του σε εξωτερικούς χώρους λόγω συστήματος αυτόματης λειτουργίας σε θερμοκρασίες κάτω των 4°C

Εξοπλισμός

- Ολοκληρωμένο σύστημα με ανοξείδωτο πρωτεύοντα εναλλάκτη, δοχ. διαστολής 8 lit άμεση παραγωγή ζ.ν.χ. με τρίοδη, πλακοειδή εναλλάκτη κλπ
- Σύστημα eBUS
- LCD οθόνη για ενδείξεις λειτουργίας με κουμπιά αφής
- Κυκλοφορητής ΗΡΡ
- Βαλβίδα αερίου πνευματικής λειτουργίας



Στην τιμή δεν περιλαμβάνεται καπναγωγός.
Για τύπους καπναγωγών βλέπε σελ. καπναγωγών eco TEC

Περιγραφή		ecoTEC VUW Pure 236-2	ecoTEC VUW Pure 286-2
Κωδικός		10023029	10023032
Τιμή (ευρώ)		1.998,00	2.330,00
Τεχνικά χαρακτηριστικά			
Ενεργειακή απόδοση θέρμανσης χώρου		A	A
Ενεργειακή απόδοση εποχιακής θέρμανσης χώρου	%	92	92
Προφίλ φορτίου ζεστού νερού χρήσης		XL	XL
Ενεργειακή απόδοση για θέρμανση ζεστού νερού χρήσης		A	A
Ονομαστική απόδοση θέρμανσης σε 80/60°C	kW	6,5-18,5	7,5-24,0
Ονομαστική απόδοση θέρμανσης σε 50/30°C	kW	7,2-20,2	8,3-26,1
Απόδοση ζεστού νερού χρήσης	kW	24	28
Θέρμανση			
Περιοχή θερμοκρασίας νερού θέρμανσης	°C	30-80	
Μέγιστη πίεση κυκλώματος θέρμανσης	bar	3	
Παροχή νερού θέρμανσης (ΔT=20K) με 2,5m στήλη ύδατος	lt/h	797	1033
Ζεστό νερό			
Ελάχιστη παροχή νερού χρήσης	lt/min	1,7	
Παροχή ζεστού νερού (ΔT=30K)	lt/min	11,5	13,5
Μέγιστη επιτρεπόμενη πίεση κυκλώματος νερού χρήσης	bar	10	
Απαιτούμενη ελάχιστη πίεση	bar	0,30	
Περιοχή θερμοκρασίας νερού χρήσης	°C	35-60	
Γενικά στοιχεία			
Σύνδεση αερίου	inch	G 1/2	
Συνδέσεις θέρμανσης	inch	G 3/4	
Συνδέσεις νερού χρήσης στη συσκευή	inch	G 3/4	
Σύνδεση καπναγωγού/αεραγωγού	mm	60/100 ομοκεντρική (κατ' επιλογή 80/125 ομοκεντρική)	
Ονομαστικός βαθμός απόδοσης στο 30%	%	107,8	
NOx κατηγορία		6	
Διαστάσεις (Υ/Π/Β)	mm	720/440/337	
Βάρος	kg	30,8	
Ηλεκτρική σύνδεση	V~/Hz	230V/ 50Hz	
Προστασία από νερό σκόνη		IP X4 D	

06-04-26

ΕΠΙΤΟΙΧΙΟΙ ΛΕΒΗΤΕΣ ΑΕΡΙΟΥ ΣΥΜΠΥΚΝΩΣΕΩΣ ecoTEC Pro της VAILLANT Για θέρμανση και ζεστό νερό χρήσης



Ιδιαίτερα χαρακτηριστικά

- Επίτοιχια συσκευή αερίου συμπυκνώσεως για θέρμανση και άμεση παραγωγή ζεστού νερού χρήσης.
- Δυνατότητα λειτουργίας με υγραέριο
- Δυνατή τοποθέτηση του σε εξωτερικούς χώρους λόγω συστήματος αυτομάτου λειτουργίας σε θερμοκρασίες κάτω των 4°C υπό την προϋπόθεση να μη βρέχεται.

Εξοπλισμός

- Ολοκληρωμένο σύστημα με ανοξείδωτο πρωτεύοντα εναλλάκτη δοχ. διαστολής, 10 lit, σύστημα άμεσης παραγωγής ζ.ν.χ. με τρίοδη, πλακοειδή εναλλάκτη κλπ
- Σύστημα eBUS, κυκλοφορητής HEP
- LCD οθόνη για ενδείξεις λειτουργίας ελέγχου και βλαβών μέσω συμβόλων
- Βαλβίδα αερίου πνευματικής λειτουργίας
- Κονσόλα σύνδεσης

Στην τιμή δεν περιλαμβάνεται κατναγωγός.
Για τύπους κατναγωγών βλέπε σελ. κατναγωγών eco TEC

Περιγραφή		ecoTEC VUW Pro 236-3	ecoTEC VUW Pro 286-3
Κωδικός		10021979	10021980
Τιμή (ευρώ)		2.235,00	2.625,00
Κόστος 10ετούς εγγύησης / Επέκταση 5 ετών		185,00	210,00
Τεχνικά χαρακτηριστικά			
Ενεργειακή απόδοση θέρμανσης χώρου		A	A
Ενεργειακή απόδοση εποχιακής θέρμανσης χώρου	%	94	94
Ονομαστική θερμική ισχύς Prated	kW	23	24
Προφίλ φορτίου ζεστού νερού χρήσης		XL	XL
Ενεργειακή απόδοση για θέρμανση ζεστού νερού χρήσης		A	A
Ονομαστική απόδοση θέρμανσης σε 80/60°C	kW	5,4-23,1	6,5-24,1
Ονομαστική απόδοση θέρμανσης σε 50/30°C	kW	5,7-25,0	6,9-26,1
Απόδοση ζεστού νερού χρήσης	kW	23	28
Θέρμανση			
Περιοχή θερμοκρασίας νερού θέρμανσης	°C	30-80	
Μέγιστη πίεση κυκλώματος θέρμανσης	bar	3	
Παροχή νερού θέρμανσης (ΔT=20K) με 2,5m στήλη ύδατος	lt/h	796	1032
Ζεστό νερό			
Ελάχιστη παροχή νερού χρήσης	lt/min	2	
Παροχή ζεστού νερού (ΔT=30K)	lt/min	11	13,4
Μέγιστη επιτρεπόμενη πίεση κυκλώματος νερού χρήσης	bar	10	
Απαιτούμενη ελάχιστη πίεση	bar	0,35	
Περιοχή θερμοκρασίας νερού χρήσης	°C	35-65	
Γενικά στοιχεία			
Σύνδεση αερίου	mm	15	
Συνδέσεις θέρμανσης	mm	22	
Συνδέσεις νερού χρήσης στη συσκευή	inch	G 3/4	
Σύνδεση κατναγωγού/αεραγωγού	mm	60/100 ομοκεντρική (κατ' επιλογή 80/125 ομοκεντρική)	
Ονομαστικός βαθμός απόδοσης στο 30%	%	109,4	
NOx κατηγορία		6	
Διαστάσεις (Υ/Π/Β)	mm	720/440/338	
Βάρος	kg	33,5	34,7
Ηλεκτρική σύνδεση	V~/Hz	230V/ 50Hz	
Προστασία από νερό σκόνη		IP X4 D	

ΕΠΙΤΟΙΧΙΟΙ ΛΕΒΗΤΕΣ ΑΕΡΙΟΥ ΣΥΜΠΥΚΝΩΣΕΩΣ ecoTEC Plus VUW ΤΗΣ VAILLANT Για θέρμανση και ζεστό νερό χρήσης



Ιδιαίτερα χαρακτηριστικά

- Επιτοίχια συσκευή αερίου συμπυκνώσεως για θέρμανση και άμεση παραγωγή ζεστού νερού χρήσης
- Δυνατότητα λειτουργίας με υγραέριο μετά από ρύθμιση
- Δυνατή η τοποθέτησή του σε εξωτερικούς χώρους λόγω συστήματος αυτομάτου λειτουργίας σε θερμοκρασίες κάτω των 4°C, υπό την προϋπόθεση να μην βρέχεται

Εξοπλισμός

- Ολοκληρωμένο σύστημα με ανοξείδωτο πρωτεύοντα εναλλάκτη δοχ. διαστολής, 10 lit, σύστημα άμεσης παραγωγής ζ.ν.χ. με τρίοδη, πλακοειδή εναλλάκτη κλπ
- Σύστημα eBUS, κυκλοφορητής HEP
- LCD οθόνη αφής για ενδείξεις λειτουργίας ελέγχου και βλαβών μέσω κειμένου
- Βαλβίδα αερίου IONI για το βέλτιστο έλεγχο του λόγου αέρα καύσης
- Κονσόλα σύνδεσης



Στην τιμή δεν περιλαμβάνεται καπναγωγός.

Για τύπους καπναγωγών βλέπε σελ. καπναγωγών eco TEC
Ο λέβητας eco TEC Plus VUW 40CS δεν λειτουργεί με υγραέριο

Περιγραφή	ecoTEC Plus VUW 26CS	ecoTEC Plus VUW 32CS	ecoTEC Plus VUW 36CS	ecoTEC Plus VUW 40CS
Κωδικός	10043973	10024659	10024660	10024661
Τιμή (ευρώ)	3.070,00	3.480,00	3.590,00	4.050,00
Κόστος 10ετούς εγγύησης / Επέκταση 2 ετών	90,00	100,00	110,00	120,00
Τεχνικά χαρακτηριστικά				
Ενεργειακή απόδοση θέρμανσης χώρου	A	A	A	A
Ενεργειακή απόδοση εποχιακής θέρμανσης χώρου	%	94	94	94
Ονομαστική θερμική ισχύς Prated	kW	20	25	30
Προφίλ φορτίου ζεστού νερού χρήσης		XL	XL	XL
Ενεργειακή απόδοση για θέρμανση ζεστού νερού χρήσης		A	A	A
Ονομαστική απόδοση θέρμανσης σε 80/60°C	kW	2,4-19,7	3,4-25,0	3,5-29,9
Ονομαστική απόδοση θέρμανσης σε 50/30°C	kW	2,7-21,0	3,9-27,0	3,9-33,3
Απόδοση ζεστού νερού χρήσης	kW	26	31,8	35,6
Θέρμανση				
Περιοχή θερμοκρασίας νερού θέρμανσης	°C	30-80		
Μέγιστη πίεση κυκλώματος θέρμανσης	bar	3		
Παροχή νερού θέρμανσης (ΔT=20K) με 2,5m στήλη ύδατος	lt/h	846	1070	1283
Ζεστό νερό				
Ελάχιστη παροχή νερού χρήσης	lt/min	2		
Παροχή ζεστού νερού (ΔT=30K)	lt/min	12,4	15,1	17,0
Μέγιστη επιτρεπόμενη πίεση κυκλώματος νερού χρήσης	bar	10		
Απαιτούμενη ελάχιστη πίεση	bar	0,30		
Περιοχή θερμοκρασίας νερού χρήσης	°C	35-65		
Γενικά στοιχεία				
Σύνδεση αερίου	mm	15		
Συνδέσεις θέρμανσης	inch	¾ "		
Συνδέσεις νερού χρήσης στη συσκευή	inch	¾ "		
Σύνδεση καπναγωγού/αεραγωγού	mm	60/100 ομοκεντρική (κατ' επιλογή 80/125 ομοκεντρική)		
Ονομαστικός βαθμός απόδοσης στο 30%	%	99	98,7	98,6
*Υπολογισμένο με βάση την ανωτέρα θερμογόνο δύναμη				
NOx κατηγορία		6		
Διαστάσεις (Υ/Π/Β)	mm	720/440/348		
Βάρος	kg	35,8	40,8	40,8
Ηλεκτρική σύνδεση	V~/Hz	230V/ 50Hz		
Προστασία από νερό σκόνη		IP X4 D		

ΔΗΜΟΦΙΛΗ ΠΑΡΕΛΚΟΜΕΝΑ ΓΙΑ ΤΟΥΣ ΛΕΒΗΤΕΣ ecoTEC VUW

ΕΙΚΟΝΑ	ΠΕΡΙΓΡΑΦΗ	ΚΩΔ.	ΤΙΜΗ
	Θερμοστάτης χώρου VRT 50 με οθόνη, για συσκευές με σύνδεση eBUS. Τάξη ελεγκτή: V	10038663	146,00
	Ελεγκτής /αντιστάθμιση sensohOME VRT 380 επιτοίχιας τοποθέτησης για εβδομαδιαίο προγραμματισμό θέρμανσης και ζεστού νερού χρήσης με TFT οθόνη αφής για συσκευές με σύνδεση eBUS. Τάξη ελεγκτή: VI Συνδιάζεται με VR 921 για έλεγχο μέσω διαδικτύου. Διαθέτει ελληνικό menu.	10043685	286,00
	Σετ οριζοντίου ομοκεντρικού καπναγωγού/ αεραγωγού 60/100 PP, 0.75m αποτελούμενο από καμπύλη και ευθύγραμμο τμήμα με απόληξη	20219517	114,00
	Ευθύγραμμο τμήμα ομοκεντρικού 1m καπναγωγού / αεραγωγού 60/100 PP	303903	77,00
	Διαστολή PP από 60/100 σε 80/125	20147469	36,50
	Σύνδεση καπναγωγού Ø80 PP και αεραγωγού Ø80 για λήψη αέρα καύσης από εξωτερικό χώρο	20147470	30,50
	Ευθύγραμμο τμήμα Φ 80 pp 1μ Α/Θ μαύρο Ευθύγραμμο τμήμα Φ 80 pp 2μ Α/Θ μαύρο	PPB1 PPB2	14,90 24,70
	Γωνία 90° καπναγωγού Φ80 pp Α/Θ μαύρο	PPB87	9,40
	Γωνία 45° καπναγωγού Φ80 pp Α/Θ μαύρο	PPB45	9,20
	Ερμάριο επίτοιχου μεταλλικό ηλεκτροστατικής βαφής με διαστάσεις 100 x 55x 45 cm	66090101	120,00
	Βαλβίδα εκτροπής 1" για συνδυασμό παραγωγής ζ.ν.χ. από ηλιακό και επίτοιχο λέβητα αερίου	V1602500A	86,00

ΕΠΙΤΟΙΧΙΟΙ ΛΕΒΗΤΕΣ ΑΕΡΙΟΥ ΣΥΜΠΥΚΝΩΣΕΩΣ ecoTEC Plus VU 10 – 35 kW ΤΗΣ VAILLANT Δυνατότητα σύνδεσης με VIH Ή ταμειευτήρα πολλαπλών χρήσεων



Ιδιαίτερα χαρακτηριστικά

- Επιτοίχια συσκευή αερίου συμπυκνώσεως χωρίς δευτερεύοντα εναλλάκτη για ζεστό νερό χρήσης
- Δυνατότητα λειτουργίας με υγραέριο μετά από ρύθμιση
- Δυνατή η τοποθέτησή του σε εξωτερικούς χώρους λόγω συστήματος αυτομάτου λειτουργίας σε θερμοκρασίες κάτω των 4°C, υπό την προϋπόθεση να μην βρέχεται.

Εξοπλισμός

- Ολοκληρωμένο σύστημα με ανοξείδωτο πρωτεύοντα εναλλάκτη, δοχείο διαστολής 10lt, τρίοδη για την παραγωγή ζ.ν.χ μέσω έμμεσα θερμαινόμενου θερμοσίφωνα κλπ
- Σύστημα eBUS - Κυκλοφορητής HEP
- LCD οθόνη για ενδείξεις λειτουργίας ελέγχου και βλαβών μέσω κειμένου.
- Βαλβίδα αερίου IoniDDetect για το βέλτιστο έλεγχο του λόγου αέρα καύσης



Ο VU 35 δεν λειτουργεί με υγραέριο!

Στην τιμή δεν περιλαμβάνεται καπναγωγός.
Για τύπους καπναγωγών βλέπε σελ. καπναγωγών eco TEC

Περιγραφή		ecoTEC Plus VU 10 CS	ecoTEC Plus VU 25 CS	ecoTEC Plus VU 35 CS
Κωδικός		10024654	10043974	10043976
Τιμή (ευρώ)		2.430,00	3.645,00	4.770,00
Τεχνικά χαρακτηριστικά				
Ενεργειακή απόδοση θέρμανσης χώρου		A	A	A
Ενεργειακή απόδοση εποχιακής θέρμανσης χώρου	%	92	94	94
Ονομαστική θερμική ισχύς Prated	kW	10	25	35
Ονομαστική απόδοση θέρμανσης σε 80/60°C	kW	2,5-9,9	2,5-24,7	4,0-34,8
Ονομαστική απόδοση θέρμανσης σε 50/30°C	kW	2,8-10,9	2,8-26,4	4,3-37,7
NOx κατηγορία		6		
Θέρμανση				
Περιοχή θερμοκρασίας νερού θέρμανσης	°C	30-80		
Μέγιστη πίεση λειτουργίας	bar	3		
Παροχή κυκλώματος θέρμανσης ΔΤ=20K	lt/h	424	1060	1498
Όγκος νερού συμπυκνωμάτων	lt/h	1,4	2,0	3,6
Μέγεθος δοχείου διαστολής	lt	10		
Γενικά στοιχεία				
Σύνδεση αερίου	mm	15		
Συνδέσεις θέρμανσης	inch	¾"		
Σύνδεση καμινάδας	mm	60/100 ομοκεντρική		
Διαστάσεις (Υ/Π/Β)	mm	720/440/338		720/440/382
Βάρος	kg	34		40,5
Ηλεκτρική σύνδεση	V~/Hz	230V/ 50Hz		
Προστασία από σκόνη /νερό		IP X4 D		

20-04-26

ΕΠΙΤΟΙΧΙΟΙ ΛΕΒΗΤΕΣ ΑΕΡΙΟΥ ΣΥΜΠΥΚΝΩΣΕΩΣ ecoTEC Plus VU 48 – 65 kW ΤΗΣ VAILLANT Δυνατότητα σύνδεσης με VIH Ή ταμειευτήρα πολλαπλών χρήσεων



Ιδιαίτερα χαρακτηριστικά

- Επιτοίχια συσκευή αερίου συμπυκνώσεως χωρίς δευτερεύοντα εναλλάκτη για ζεστό νερό χρήσης
- Δυνατότητα λειτουργίας με υγραέριο μετά από μετατροπή (βλέπε σελ παρελκόμενα λεβήτων)
- Δυνατή η τοποθέτησή του σε εξωτερικούς χώρους λόγω συστήματος αυτομάτου λειτουργίας σε θερμοκρασίες κάτω των 4°C, υπό την προϋπόθεση να μην βρέχεται.

Εξοπλισμός

- Ολοκληρωμένο σύστημα με ανοξείδωτο πρωτεύοντα εναλλάκτη,
- Σύστημα eBUS - Κυκλοφορητής HEP
- LCD οθόνη για ενδείξεις λειτουργίας ελέγχου και βλαβών μέσω κειμένου.
- Βαλβίδα αερίου πνευματικής λειτουργίας



Στην τιμή δεν περιλαμβάνεται καπναγωγός.

Για τύπους καπναγωγών, βλέπε σελίδα καπναγωγών eco TEC

Οι συσκευές 486 και 656 δεν περιλαμβάνουν δοχείο διαστολής και τριόδη μεταγωγική βαλβίδα για δοχείο ZNX, τα οποία πρέπει να εγκατασταθούν εξωτερικά

Περιγραφή		ecoTEC VU Plus 486-5	ecoTEC VU Plus 656-5
Κωδικός		10021534	10021535
Τιμή (ευρώ)		6.020,00	8.018,00
Ενεργειακή απόδοση θέρμανσης χώρου		A	A
Ενεργειακή απόδοση εποχιακής θέρμανσης χώρου	%	93	94
Ονομαστική θερμική ισχύς Prated	kW	44	59
Ονομαστική απόδοση θέρμανσης σε 80/60°C	kW	7,8-44,1	11,0-58,7
Ονομαστική απόδοση θέρμανσης σε 50/30°C	kW	8,7-48,0	12,2-63,5
Ονομαστικός βαθμός απόδοσης στο 30%	%W	109,10	109,50
NOx κατηγορία		6	
Θέρμανση			
Περιοχή θερμοκρασίας νερού θέρμανσης	°C	30-80	
Μέγιστη πίεση λειτουργίας	bar	4	
Παροχή κυκλώματος θέρμανσης ΔΤ=20K	lt/h	1.900	2.500
Όγκος νερού συμπυκνωμάτων	lt/h	4,5	5,6
Μέγεθος δοχείου διαστολής	lt	-	
Περιοχή θερμοκρασίας νερού χρήσης	°C	35-65	
Γενικά στοιχεία			
Σύνδεση αερίου	mm	25	
Συνδέσεις θέρμανσης	mm/ inch	1 ½"	
Σύνδεση καμινάδας	mm	80/125 ομοκεντρική	
Διαστάσεις (Υ/Π/Β)	mm	720/440/405	720/440/473
Βάρος	kg	37,8	47,2
Ηλεκτρική σύνδεση	V~/Hz	230V/ 50Hz	
Προστασία από νερό σκόνη		IP X4 D	

20-04-26

ΕΠΙΤΟΙΧΙΟΙ ΛΕΒΗΤΕΣ ΑΕΡΙΟΥ ΓΙΑ ΘΕΡΜΑΝΣΗ ecoTEC PLUS VU 80-120 Kw
 Δυνατότητα σύνδεσης με VIH ή ταμειυτήρα πολλαπλών χρήσεων



Στην τιμή δεν περιλαμβάνεται καπναγωγός.

Για τύπους καπναγωγών, βλέπε σελίδα καπναγωγών eco TEC

Ιδιαίτερα χαρακτηριστικά

- Επιτοίχιος λέβητας αερίου συμπυκνώσεως.
- Δυνατότητα λειτουργίας σε συστοιχία έως 6 συσκευών με έναν ελεγκτή και ισχύ έως 720kW.
- Δυνατότητα λειτουργίας με υγραέριο. (Βλέπε στα παρελκόμενα λεβήτων)
- Ηλεκτρονική ρύθμιση μερικού φορτίου.
- Χαμηλή κατανάλωση ρεύματος (<2W σε κατάσταση αναμονής)

Εξοπλισμός

- Πρωτεύων εναλλάκτης θέρμανσης στο ανοξειδωτο χάλυβα.
- Πλήρως αναλογικός καυστήρας χαμηλών εκπομπών NOx<40mg/kWh
- Σύστημα eBUS -LCD οθόνη με ενδείξεις λειτουργίας ελέγχου-βλαβών
- Χαμηλή εσωτερική πτώση πίεσης στον πρωτεύοντα εναλλάκτη.

Απαιτείται πλακοειδής εναλλάκτης και σεντ κουσόλας με κυκλοφορητή (βλέπε παρελκόμενα VAILLANT).

Δεν περιλαμβάνονται βαλβίδα ασφαλείας, δοχείο διαστολής και 2^{ος} κυκλοφορητής για το κύκλωμα θέρμανσης..



Περιγραφή		ecoTEC Plus VU 806-5	ecoTEC Plus VU 1006-5	ecoTEC Plus VU 1206-5
Κωδικός		10010764	10010777	10010789
Τιμή (ευρώ) ΕΙΔΙΚΗ ΤΙΜΗ		6.530,00	7.1800,00	7.768,00
Τεχνικά χαρακτηριστικά				
Ενεργειακή απόδοση θέρμανσης χώρου		A	A	A
Ενεργειακή απόδοση εποχιακής θέρμανσης χώρου	%	92	92	93
Ονομαστική θερμική ισχύς Prated	kW	74	92	111
Ονομαστική απόδοση θέρμανσης σε 80/60°C	kW	14,9-74,7	18,7-93,3	22,4-11,2
Ονομαστική απόδοση θέρμανσης σε 60/40°C	kW	16-80	20-100	24-120
Ονομαστική απόδοση θέρμανσης σε 50/30°C	kW	16,5-82,3	20,74-102,8	24,7-123,4
Ονομαστικός βαθμός απόδοσης σε 40/30 °C	%		110	
Κατηγορία NOx			5	
Εκπομπές NOx	mg/kWh	39	36	38
Θέρμανση				
Μέγιστη θερμοκρασία νερού θέρμανσης	°C		30-85	
Μέγιστη πίεση κυκλώματος θέρμανσης	bar		6	
Παροχή νερού θέρμανσης (ΔT=23K)	lt/h	2990	3740	4485
Μέγιστη πτώση πίεσης (ΔT=23K) στο λέβητα	mbar	111	124	147
Περιεκτικότητα σε νερό	lt	17	23,7	22,5
Ποσότητα συμπυκνωμάτων (pH 3.0...4.0) σε 40/30 °C	lt/h	12,1	15,2	18,2
Διαθέσιμο μανομετρικό προτεινόμενου κυκλοφορητή	mbar	240	380	360
Στατική πίεση ανεμιστήρα	Pa	220	300	300
Γενικά στοιχεία				
Σύνδεση αερίου	inch		R1	
Συνδέσεις θέρμανσης	inch		G 1 ¼	
Πίεση σύνδεσης (πίεση ροής) φυσικού αερίου, G20	mbar		20	
Πίεση σύνδεσης (πίεση ροής) υγραερίου, G20	mbar		37	
Τύπος κατάταξης λέβητα			C33,C43,C53,C93,B23,B23P,B53,B53P	
Μέγιστη θερμοκρασία καυσαερίων	°C		85	
Σύνδεση καπναγωγού (ομοκεντρική)	mm		110/160	
Διαστάσεις (Υ/Π/Β)	mm		960/480/602	
Βάρος	kg	68	86	90
Ηλεκτρική σύνδεση	V~/Hz		230/ 50	
Προστασία από σκόνη/νερό			IP X4 D	

ΜΟΝΑΔΑ ΑΕΡΙΟΥ ΣΥΜΠΥΚΝΩΣΗΣ ΜΕ ΗΛΙΟΘΕΡΜΙΚΟ ΣΥΣΤΗΜΑ auroCOMPACT VSC Για θέρμανση και ζεστό νερό χρήσης



Ιδιαίτερα χαρακτηριστικά

- Μονάδα αερίου συμπύκνωσης για θέρμανση και ζ.ν.χ. με ενσωματωμένο ολοκληρωμένο ηλιοθερμικό σύστημα για παραγωγή ζ.ν.χ. κατάλληλο για συστήματα απορροής
- Δυνατότητα λειτουργίας με υγραέριο μετά από μετατροπή. (βλέπε σελ παρελκόμενα λεβήτων)

Εξοπλισμός

- Ολοκληρωμένο σύστημα με ανοξειδωτο πρωτεύοντα εναλλάκτη , δοχείο διαστολής, σύστημα έμμεσης παραγωγής ζνχ με πλακοειδή εναλλάκτη , ολοκληρωμένο ηλιοθερμικό σύστημα με ηλιακό σταθμό με έλεγχο , ενσωματωμένο ταμιευτήρα 188lt αναμεικτική τρίοδη ασφαλείας για ζνχ κλπ
- Σήστημα eBUS
- Κυκλοφορητής HEP
- LCD οθόνη για ενδείξεις λειτουργίας ελέγχου και βλαβών μέσω κειμένου
- Βαλβίδα αερίου ELGA για το βέλτιστο έλεγχο του λόγου αέρα καύσης

Στην τιμή δεν περιλαμβάνεται καπναγωγός.
Για τύπους καπναγωγών βλέπε σελ. καπναγωγών eco TEC

Περιγραφή		auroCOMPACT VSC D 206-5	auroCOMPACT VSC D 306-5
Κωδικός		10014654	10015925
Τιμή (ευρώ)		7.398,00	8.010,00
Ενεργειακή απόδοση θέρμανσης χώρου			
Ενεργειακή απόδοση θέρμανσης χώρου		A	A
Ενεργειακή απόδοση εποχιακής θέρμανσης χώρου η_s	%	92	92
Προφίλ φορτίου ZNX		XL	XL
Ενεργειακή απόδοση ZNX		A	A
Ονομαστική απόδοση θέρμανσης σε 80/60°C	kW	3,8-20	5,8-30
Ονομαστική απόδοση θέρμανσης σε 50/30°C	kW	4,3-21,5	6,6-32,5
Θέρμανση			
Περιοχή θερμοκρασίας νερού θέρμανσης	°C	30-80	
Μέγιστη πίεση κυκλώματος θέρμανσης	bar	3	
Παροχή νερού θέρμανσης ($\Delta T=20K$)	lt/h	861	1.292
Ζεστό νερό χρήσεως			
Απόδοσης ζεστού νερού χρήσης	lt/min	24	34
Παροχή ζεστού νερού ($\Delta T=30K$)	lt/min	24,1	28,5
Μέγιστη επιτρεπόμενη πίεση κυκλώματος νερού χρήσης	bar	10	
Περιοχή θερμοκρασίας νερού χρήσης	°C	35-65	
Γενικά στοιχεία			
Σύνδεση αερίου	inch	3/4"	
Συνδέσεις θέρμανσης	inch	3/4"	
Συνδέσεις νερού χρήσης στη συσκευή	inch	3/4"	
Σύνδεση καπναγωγού/αεραγωγού	mm	60/100 ομοκεντρική (κατ' επιλογή 80/125 ομοκεντρική)	
NOx κατηγορία		5	
Διαστάσεις (Υ/Π/Β)	mm	1880/599/693	
Καθαρό Βάρος	kg	179	183
Ηλεκτρική σύνδεση	V~/Hz	230V/ 50Hz	
Προστασία από νερό /σκόνη		IP X4 D	

20-04-26

BOILER ΛΕΒΗΤΟΣΤΑΣΙΟΥ VIH ΤΗΣ VAILLANT



Ιδιαίτερα χαρακτηριστικά – Εξοπλισμός

- Έμμεσα θερμαινόμενος θερμοσίφοντας
- Σχεδιασμός για συνεργασία με όλους τους λέβητες θέρμανσης της Vaillant
- Μεγάλη επιφάνεια εναλλάκτη και υψηλή απόδοση
- Θερμομόνωση χωρίς FCKW με μεγάλη διάρκεια διατήρησης του ζ.ν.χ.
- Εσωτερική επίστρωση εμαγιέ
- Προστατευτικό ανόδιο μαγνησίου
- Συνδέσεις για την κυκλοφορία νερού λέβητα και χρήσης
- Δυνατότητα ανακυκλοφορίας

ΤΥΠΟΣ	ΧΩΡΗΤΙΚΟΤΗΤΑ (lt)	ΥΨΟΣ/ΔΙΑΜΕΤΡΟΣ (mm)	ΒΑΡΟΣ (kg)	ΑΠΩΛΕΙΑ ΣΕ ΑΝΑΜΟΝΗ (kWh/24h)	ΙΣΧΥΣ ΣΕΡΠΑΝΤΙΝΑΣ	ΚΩΔΙΚΟΣ	ΤΙΜΗ
VIH R 200/6	200	1240/600	97	1,6	34kW	10015939	1.590,00

ΕΠΙΤΟΙΧΙΟ BOILER VIH 75B ΤΗΣ VAILLANT



Ιδιαίτερα χαρακτηριστικά – Εξοπλισμός

- Έμμεσα θερμαινόμενος θερμοσίφοντας
- Σχεδιασμός για συνεργασία με όλους τους λέβητες θέρμανσης της Vaillant
- Μεγάλη επιφάνεια εναλλάκτη και υψηλή απόδοση
- Εσωτερική επίστρωση εμαγιέ
- Προστατευτικό ανόδιο μαγνησίου
- Συνδέσεις για την κυκλοφορία νερού λέβητα και χρήσης

ΤΥΠΟΣ	ΧΩΡΗΤΙΚΟΤΗΤΑ (lt)	ΥΨΟΣ/ΠΛΑΤΟΣ/ΒΑΘΟΣ (MM)	ΒΑΡΟΣ (kg)	ΑΠΩΛΕΙΑ ΣΕ ΑΝΑΜΟΝΗ (kWh/24h)	ΙΣΧΥΣ ΣΕΡΠΑΝΤΙΝΑΣ	ΚΩΔΙΚΟΣ	ΤΙΜΗ
VIH Q 75/2B	68	800/440/380	55	4,0 – 11,0	30kW	10025313	1.100,00
ΠΕΡΙΓΡΑΦΗ							
Αισθητήριο θερμοκρασίας VCT επίτοιχου λέβητα για boiler						306257	13,40

ΠΑΡΕΛΚΟΜΕΝΑ ΛΕΒΗΤΩΝ VAILLANT

ΕΙΚΟΝΑ	ΠΕΡΙΓΡΑΦΗ	ΚΩΔ.	ΤΙΜΗ
	Ερμάριο επίτοιχου μεταλλικό ηλεκτροστατικής βαφής με διαστάσεις 100 x 55x 45 cm	66090101	120,00
	Τρίοδη Βαλβίδα εκτροπής 1" για συνδυασμό παραγωγής ζ.ν.χ. από ηλιακό και επίτοιχο λέβητα αερίου Για ρακόρ τρίοδης 1' x 1' κωδ 308406 σελ 87	V1602500A	86,00
	Ηλεκτρολογικό κιτ σύνδεσης μονάδας αερίου με γενική ασφάλεια διακόπτη ON-OFF , και 3 εξόδους (παροχή, ψυχρή επαφή για θερμ. χώρου , έξοδο 2 ^{ου} κυκλοφορητή).	4750052	48,00

20-04-26

ΠΑΡΕΛΚΟΜΕΝΑ ΛΕΒΗΤΩΝ VAILLANT









ΕΙΚΟΝΑ	ΠΕΡΙΓΡΑΦΗ	ΚΩΔ.	ΤΙΜΗ
	<p>Σετ μετατροπής για λειτουργία με υγραέριο για τους επιτοίχιους λέβητες ecoTEC:</p> <p>ecoTEC Intro VUW 24/24 2-1 & VUW 28/28 2-1 auroCOMPACT VSC D,S206/4-5 auroCOMPACT VSC D,S306/4-5 eco TEC 806/5-5, 1006/5-5, 1206/5-5</p>	<p>8000045124 20175905 20175906 20176190</p>	<p>14,00 34,00 216,00 30,00</p>
	<p>Ανοξείδωτος πλακοειδής εναλλάκτης Για την σύνδεση ενός ή περισσότερων επιτοίχιων λεβήτων μεγάλης ισχύος για τον διαχωρισμό των κυκλωμάτων:</p> <p>PHE S 120-70 (80-120 kW) 1 ¼ PHE C 480-90 (480kw) DN 80 PHE C 720-120 (720kw) DN 80</p>	<p>20137069 20137072 20137074</p>	<p>1.270,00 6.840,00 9.150,00</p>
	<p>Μόνωση για τον πλακοειδή εναλλάκτη PHE S 120-70 Μόνωση για τον πλακοειδή εναλλάκτη PHE C 480-90 Μόνωση για τον πλακοειδή εναλλάκτη PHE C 720-170</p>	<p>20248922 20248925 20248927</p>	<p>80,00 634,00 964,00</p>
	<p>Σετ κοσόλα σύνδεσης με κυκλοφορητή inverter για ecoTEC VU PLUS 80kW – 120kW</p>	<p>20217872</p>	<p>1.436,00</p>
	<p>Θερμικός διαχωριστής Vaillant WH 27 Περιλαμβάνεται θερμομόνωση (σύμφωνα με το EnEV) Παροχή έως: 2 m³/h Συνδέσεις πρωτεύον / δευτερεύον: Rp 1" / G1 ¼ Διαστάσεις Υ/Π: 125mm / 250mm Βάρος: 2,2 kg Σημείωση: δεν περιλαμβάνεται ο αισθητήρας προσαγωγής VR 10 (306787).</p>	<p>306727</p>	<p>460,00</p>
	<p>Θερμικός διαχωριστής Vaillant WH 40 1 1/4 με μόνωση (περιλαμβάνει αισθητήριο VR 10) Παροχή έως: 3,5 m³/h Συνδέσεις πρωτεύον / δευτερεύον: G 1 ¼ Διαστάσεις Υ/Π: 500mm / 115mm Βάρος: 5,8 kg Περιλαμβάνεται θερμομόνωση (σύμφωνα με το EnEV), βάση στήριξης, βάνια αποστράγγισης και περιλαμβάνεται ο αισθητήρας προσαγωγής VR 10 (306787).</p>	<p>306720</p>	<p>540,00</p>
	<p>Θερμικός διαχωριστής Vaillant WH 40-2 Για οριζόντια εγκατάσταση κάτω από τους ecoTEC VU 486/5-5 – 656/5-5. Παροχή έως: 8 m³/h Συνδέσεις πρωτεύον / δευτερεύον: G 1 ¼ Πλάτος: 210mm Βάρος: 6,7 kg Περιλαμβάνεται σετ υδραυλικών καμπύλων, θερμομόνωση (σύμφωνα με το EnEV), βάνια αποστράγγισης και αισθητήρας προσαγωγής VR 10 (306787)</p>	<p>20248932</p>	<p>736,00</p>

ΣΥΣΤΗΜΑΤΑ ΕΛΕΓΧΟΥ ΓΙΑ ΟΛΟΥΣ ΤΟΥΣ ΛΕΒΗΤΕΣ











ΕΙΚΟΝΑ	ΠΕΡΙΓΡΑΦΗ	ΚΩΔ.	ΤΙΜΗ
	Θερμοστάτης χώρου VRT 50 με οθόνη, για συσκευές με σύνδεση eBUS. Τάξη ελεγκτή: V	10038663	146,00
	Θερμοστάτης χώρου senseroROOM VRT 51f με ψηφιακή οθόνη. Συνδιάζεται με το myVAILLANT connect VR 940f για έλεγχο μέσω διαδικτύου.	10035748	138,00
	Ελεγκτής /αντιστάθμιση sensohOME VRT 380 επιτοίχιας τοποθέτησης για εβδομαδιαίο προγραμματισμό θέρμανσης και ζεστού νερού χρήσης με TFT οθόνη αφής για συσκευές με σύνδεση eBUS. Τάξη ελεγκτή: VI Συνδιάζεται με VR 940f για έλεγχο μέσω διαδικτύου. Διαθέτει ελληνικό menu.	10043685	288,00
	Ασύρματος ελεγκτής / αντιστάθμιση sensohOME VRT 380f	20260961	664,00
	Ηλεκτρολογική επέκταση myVAILLANT connect VR 940f για σύνδεση με το διαδίκτυο. Συνδυάζεται με sensoHOME VRT 380(f), sensoCOMFORT 720(f) και sensoROOM VRT 51f. Το myVAILLANT connect είναι απαραίτητο για τη λειτουργία του sensoROOM VRT 51f	10038366	258,00
	Ελεγκτής / αντιστάθμιση sensocomFORT 720 για εβδομαδιαίο προγραμματισμό θέρμανσης, ψύξης, αερισμού και ζεστού νερού χρήσης με φωτιζόμενη οθόνη, για συσκευές με σύνδεση eBUS. Δυνατότητα ελέγχου: - Έως και δύο κυκλώματα θέρμανσης (απαιτείται επιπλέον ηλεκτρολογική επέκταση VR 70) - Έως και τρία κυκλώματα θέρμανσης διαφορετικής θερμοκρασίας (απαιτείται επιπλέον ηλεκτρολογική επέκταση VR 71 και θερμοστάτες VR 92) Τάξη ελεγκτή: VI	20260921	396,00
	Ασύρματος ελεγκτής / αντιστάθμιση sensocomFORT 720f	20260937	732,00
	Εξωτερικό αισθητήριο (περιλαμβάνεται στην sensoHOME VRT 380 και sensoCOMFORT 720)	20266791	63,00



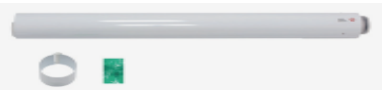



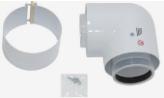

20-04-26

ΣΥΣΤΗΜΑΤΑ ΕΛΕΓΧΟΥ ΓΙΑ ΟΛΟΥΣ ΤΟΥΣ ΛΕΒΗΤΕΣ

ΕΙΚΟΝΑ	ΠΕΡΙΓΡΑΦΗ	ΚΩΔ.	ΤΙΜΗ
	Ηλεκτρολογική επέκταση VR 70 για την αντιστάθμιση sensoCOMFORT 720 για τον έλεγχο δύο κυκλωμάτων θέρμανσης καθώς και ζεστού νερού χρήσης	20184845	305,00
	Ηλεκτρολογική επέκταση VR 71 για την αντιστάθμιση sensoCOMFORT 720 για τον έλεγχο τριών κυκλωμάτων θέρμανσης καθώς και βασικές λειτουργίες ζεστού νερού χρήσης	20184848	672,00
	Πλακέτα eBUS VR 32/3 για τη σύνδεση σε συστοιχία συσκευών με eBUS	20139895	375,00
	Θερμοστάτης χώρου VR 92 για σύνδεση με την αντιστάθμιση sensoCOMFORT 720	20260925	304,00
	Μετασχηματιστής τροφοδοτικό VR 38 για ενίσχυση του eBUS	20139836	158,00
	Πλακέτα VR 40 για σύνδεση 2 ^{ου} κυκλοφορητή σε συνδυασμό με υδραυλικό διαχωριστή για την σειρά TEC.	20017744	90,00
	Αισθητήριο θερμοκρασίας boiler VCT για χρήση με όλους τους λέβητες Vaillant	306257	13,40
	Ηλεκτρολογική επέκταση KNX module για σύνδεση της συσκευής με πρωτόκολλο KNX	ISE - KNX	ΚΑΤΟΠΙΝ ΖΗΤΗΣΗΣ
	Εφαρμογή myVAillant app για απομακρυσμένο έλεγχο της συσκευής *(Απαιτείται VR 940f και smartphone ή tablet με σύνδεση στο διαδίκτυο)		ΔΩΡΕΑΝ

20-04-26

ΚΑΠΝΑΓΩΓΟΙ - ΑΕΡΑΓΩΓΟΙ ΛΕΒΗΤΩΝ ΣΥΜΠΥΚΝΩΣΗΣ			
ΕΙΚΟΝΑ	ΠΕΡΙΓΡΑΦΗ	ΚΩΔ.	ΤΙΜΗ
	Σετ οριζοντίου ομοκεντρικού καπναγωγού/ αεραγωγού 60/100 PP, 0.75m αποτελούμενο από καμπύλη και ευθύγραμμο τμήμα με απόληξη	20219517	114,00
	Σετ κατακόρυφου ομοκεντρικού καπναγωγού/ αεραγωγού 60/100 PP, αποτελούμενο από ευθύγραμμο τμήμα με απόληξη	20220656	160,00
	Γωνία 87° ομοκεντρικού καπναγωγού /αεραγωγού 60/100 PP	303910	51,50
	Γωνία 45° ομοκεντρικού καπναγωγού /αεραγωγού 60/100 PP (2 τεμάχια)	303911	156,00
	Ευθύγραμμο τμήμα ομοκεντρικού 1m καπναγωγού / αεραγωγού 60/100 PP Σφικτήρας καπναγωγού Φ100	303903 20209347	77,20 8,90
	Διαστολή PP από 60/100 σε 80/125	20147469	36,50
	Σετ οριζοντίου ομοκεντρικού καπναγωγού / αεραγωγού 80/125 PP, αποτελούμενο από καμπύλη και ευθύγραμμο τμήμα με απόληξη	303209	395,00
	Σετ κατακόρυφου ομοκεντρικού καπναγωγού / αεραγωγού 80/125 PP, αποτελούμενο από ευθύγραμμο τμήμα με απόληξη (μαύρο)	303200	145,00
	Ευθύγραμμο τμήμα ομοκεντρικού καπναγωγού / αεραγωγού 80/125 PP μήκους 1m	303203	188,00
	Γωνία 87° ομοκεντρικού καπναγωγού /αεραγωγού 80/125 PP	303210	136,00
	Γωνία 45° ομοκεντρικού καπναγωγού /αεραγωγού 80/125 PP (2 τεμάχια)	303211	90,90
	Σύνδεση καπναγωγού Ø80 PP και αεραγωγού Ø80 για λήψη αέρα καύσης από εξωτερικό χώρο	20147470	40,50

ΚΑΠΝΑΓΩΓΟΙ - ΑΕΡΑΓΩΓΟΙ ΛΕΒΗΤΩΝ ΣΥΜΠΥΚΝΩΣΗΣ			
ΕΙΚΟΝΑ	ΠΕΡΙΓΡΑΦΗ	ΚΩΔ.	ΤΙΜΗ
	Ευθύγραμμο τμήμα Φ 80 pp 1μ Α/Θ. λευκό	PWRM18	13,40
	Ευθύγραμμο τμήμα Φ 80 pp 1μ Α/Θ μαύρο	PPB1	14,90
	Ευθύγραμμο τμήμα Φ 80 pp 2μ Α/Θ. λευκό	PWRM28	22,20
	Ευθύγραμμο τμήμα Φ 80 pp 2μ Α/Θ μαύρο	PPB2	24,70
 ΕΙΚ.1 ΕΙΚ.2	Γωνία 90° καπναγωγού Φ80 pp Α/Θ λευκό Γωνία 90° καπναγωγού Φ80 pp Α/Θ μαύρο εικ.1 Γωνία 45° καπναγωγού Φ80 pp Α/Θ λευκό Γωνία 45° καπναγωγού Φ80 pp Α/Θ μαύρο εικ.2	PWSB98 PPB87 PWSB48 PPB45	8,50 9,40 8,30 9,20
	Ταφ καπναγωγού με θυρίδα επιθεώρησης Φ80PP Α/Θ εικ 1 Σιφόνι συμπυκνωμάτων (για υπερπίεση M1) (συνοδεύει απαραίτητα το ταφ)	PBUTA8 ZUOS32	23,90 25,50
	Αποστάτες για στήριξη καπναγωγού σε καπνοδόχο ή φρεάτιο (πακέτο 6 τεμ) Φ80 4 τεμ /στήριξη Φ110 5 τεμ/στήριξη Φ125 6 τεμ/στήριξη Φ160 7τεμ/στήριξη	PPFR60	12,70
	Ευθύγραμμο τμήμα PP Φ80 με εξωτερική επένδυση INOX Φ100 για προστασία από την ηλιακή ακτινοβολία	PIRM18	29,80
 ΕΙΚ.1 ΕΙΚ.2	Καμπύλη καπναγωγού 87° pp Φ80 με εξωτερική επένδυση INOX Φ100(Α/Θ) ΕΙΚ.1 Καμπύλη καπναγωγού 45° pp Φ80 με εξωτερική επένδυση INOX Φ100(Α/Θ) ΕΙΚ. 2	PISB98 PISB48	26,30 20,00
	Στήριγμα με λάστιχο Φ80 σπειρώματος M8/M10. Στήριγμα με λάστιχο Φ100 σπειρώματος M8/M10 Στήριγμα καπναγωγού για τοίχο Φ 100.	3396079 3396105 COFERB10	2,85 4,10 5,90
	Λιπαντικό σύνδεσης 250gr με σφουγγαράκι	ZUSF25	8,60
 ΕΙΚ.1 ΕΙΚ.2 ΕΙΚ.3	Τερματικό Φ 80 κατακόρυφου καπναγωγού ανοξειδωτο (εικ.1) Τερματικό καπναγωγού PPΦ 80 με προστασία UV κατακόρυφο (εικ.2) Τερματικό καπναγωγού PPΦ 80 με προστασία UV οριζόντιο (εικ.3) <i>*Συνδέεται σε καπναγωγό με υποδοχή</i>	TERM081A ZUAP08 ZUAPV8	21,90 24,85 15,00
 ΕΙΚ.2 ΕΙΚ.3 ΕΙΚ.4	Τερματικό μεταλλικό Φ80 οριζ. καπναγωγού ανοξειδωτο. (εικ.2) Τερματικό Φ 80 οριζόντιου αεραγωγού pp. (εικ.3) Τερματικό προστασίας από πτηνά Φ60 - Φ110 (εικ.4)	TERM08I TERM08P TERM	14,60 6,00 5,00

ΕΠΙΤΟΙΧΙΟΙ ΛΕΒΗΤΕΣ ΑΕΡΙΟΥ ΣΥΜΠΥΚΝΩΣΕΩΣ Puma Condens ΤΗΣ Protherm Για θέρμανση και ζεστό νερό χρήσης



Στην τιμή **δεν** περιλαμβάνεται καπναγωγός
Για τύπους καπναγωγών και παρελκόμενα
βλέπε σελίδα παρελκόμενα λεβήτων Protherm

Ιδιαίτερα χαρακτηριστικά

- Επιτοίχια συσκευή αερίου συμπυκνώσεως για θέρμανση και άμεση παραγωγή ζεστού νερού χρήσης
- Δυνατή η τοποθέτησή του σε εξωτερικούς χώρους.
- Δυνατότητα λειτουργίας με υγραέριο με το κατάλληλο κιτ μετατροπής

Εξοπλισμός

- Ολοκληρωμένο σύστημα με ανοξείδωτο πρωτεύοντα εναλλάκτη,
- δοχείο διαστολής 8lit
- σύστημα άμεσης παραγωγής ζ.ν.χ. με τρίοδη, πλακοειδή εναλλάκτη κλπ
- Σύστημα eBUS
- Κυκλοφορητής HEP



Περιγραφή		Puma Condens 24/24-2 MKV	Puma Condens 28/28-2 MKV
Κωδικός		8000021888	8000021889
Τιμή (ευρώ)		1.306,00	1.544,00
Τεχνικά χαρακτηριστικά του Puma Condens			
Ενεργειακή απόδοση θέρμανσης χώρου		A	A
Ενεργειακή απόδοση εποχιακής θέρμανσης χώρου	%	92	93
Ονομαστική θερμική ισχύς Prated	kW	24	28
Προφίλ φορτίου ζεστού νερού χρήσης		XL	XL
Ενεργειακή απόδοση για θέρμανση ζεστού νερού χρήσης		A	A
Ονομαστική απόδοση θέρμανσης σε 80/60°C	kW	3,5-23,4	4,0-27,3
Ονομαστική απόδοση θέρμανσης σε 50/30°C	kW	3,8-25,5	4,5-29,6
Απόδοση ζεστού νερού χρήσης	kW	24	28
Θέρμανση			
Περιοχή θερμοκρασίας νερού θέρμανσης	°C	35 - 75	
Παροχή νερού θέρμανσης (ΔΤ=20K)	lt/h	1008	1176
Ζεστό νερό			
Παροχή ζεστού νερού (ΔΤ=30K)	lt/min	11,5	13,4
Περιοχή θερμοκρασίας νερού χρήσης	°C	35 - 55	
Γενικά στοιχεία			
Σύνδεση καπναγωγού/αεραγωγού	mm	60/100 ομοκεντρική (κατ' επιλογή 80/125 ομοκεντρική)	
Διαστάσεις (Υ/Π/Β)	mm	626/400/270	
Βάρος	kg	25,2	27,4
Προστασία από σκόνη /νερό		IP X5	

ΕΠΙΤΟΙΧΙΟΙ ΛΕΒΗΤΕΣ ΑΕΡΙΟΥ ΣΥΜΠΥΚΝΩΣΕΩΣ Panther Condens THS Protherm Για θέρμανση και ζεστό νερό χρήσης



Ιδιαίτερα χαρακτηριστικά

- Επιτοίχια συσκευή αερίου συμπυκνώσεως για θέρμανση και άμεση παραγωγή ζεστού νερού χρήσης
- Δυνατή η τοποθέτησή του σε εξωτερικούς χώρους, υπό την προϋπόθεση να μη βρέχεται

Εξοπλισμός

- Ολοκληρωμένο σύστημα με
- Ανοξείδωτο πρωτεύοντα εναλλάκτη ,
- δοχείο διαστολής 8lit
- σύστημα άμεσης παραγωγής ζ.ν.χ. με τρίοδη, (εκτός από τον 30 ΚΚΟ, το οποίο παράγει ΖΝΧ μόνο με έμμεσα θερμαινόμενο ταμιευτήρα)
- πλακοειδή εναλλάκτη κλπ
- Σύστημα eBUS -Κυκλοφορητής HEP

Στην τιμή **δεν** περιλαμβάνεται καπναγωγός
Για τύπους καπναγωγών και παρελκόμενα
βλέπε σελίδα παρελκόμενα λεβήτων Protherm















Περιγραφή		Patherm Condens 25/31 ΚΚV	Patherm Condens 30/35 ΚΚV	Patherm Condens 30 ΚΚΟ
Κωδικός		10025163	10025164	10025161
Τιμή (ευρώ)		2.230,00	2330,00	2.060,00
Τεχνικά χαρακτηριστικά				
Ενεργειακή απόδοση θέρμανσης χώρου		A	A	A
Ενεργειακή απόδοση εποχιακής θέρμανσης χώρου	%	94	94	94
Ονομαστική θερμική ισχύς Prated	kW	25	30	30
Προφίλ φορτίου ζεστού νερού χρήσης		XL	XL	-
Ενεργειακή απόδοση για θέρμανση ζεστού νερού χρήσης		A	A	-
Ονομαστική απόδοση θέρμανσης σε 80/60°C	kW	3,4-25,0	3,4-29,8	3,4-29,8
Ονομαστική απόδοση θέρμανσης σε 50/30°C	kW	3,9-27,3	3,9-32,8	3,9-32,8
Απόδοση ζεστού νερού χρήσης	kW	31	34	-
Θέρμανση				
Περιοχή θερμοκρασίας νερού θέρμανσης	°C	15-80		
Παροχή νερού θέρμανσης (ΔΤ=20K)	lt/h	1077	1283	1283
Ζεστό νερό				
Παροχή ζεστού νερού (ΔΤ=30K)	lt/min	14,8	16,6	-
Περιοχή θερμοκρασίας νερού χρήσης	°C	35-60		
Γενικά στοιχεία				
Σύνδεση καπναγωγού/αεραγωγού	mm	60/100 ομοκεντρική (κατ' επιλογή 80/125 ομοκεντρική)		
Διαστάσεις (Υ/Π/Β)	mm	740/418/344		
Βάρος	kg	33,4	33,6	32,6
Προστασία από σκόνη /νερό		IP X5D		

Για την παραγωγή ζ.ν.χ. με το μοντέλο 30 ΚΚΟ χρειάζομαστε τον αισθητήρα VR10 από την Vaillant .

20-04-26

ΠΑΡΕΛΚΟΜΕΝΑ ΓΙΑ ΤΟΥΣ ΛΕΒΗΤΕΣ ΤΗΣ PROTHERM

ΕΙΚΟΝΑ	ΠΕΡΙΓΡΑΦΗ	ΚΩΔ.	ΤΙΜΗ
	Σετ οριζόντιου ομοκεντρικού καπναγωγού/αεραγωγού 60/100 PP, 0,75 m αποτελούμενο από καμπύλη και ευθύγραμμο τμήμα με απόληξη	10031041	79,80
	Ηλεκτρονικός θερμοστάτης χώρου Thermolink Select SRT με οθόνη για συσκευές με σύνδεση eBUS. Τάξη ελεγκτή V	10041876	112,00
	Ελεγκτής/αντιστάθμιση * Thermolink P για εβδομαδιαίο προγραμματισμό θέρμανσης και ζεστού νερού χρήσης με φωτιζόμενη οθόνη για συσκευές με σύνδεση eBUS *Σε συνδυασμό με το εξωτερικό αισθητήριο 20266793. Τάξη ελεγκτή V	20118083	132,00
	Ασύρματος ελεγκτής- αντιστάθμιση*, θερμοστάτης χώρου Thermolink RC /2 Τάξη ελεγκτή: V *σε συνδυασμό με το εξωτερικό αισθητήριο 20266793	20118084	483,00
	Εξωτερικό αισθητήριο για τους θερμοστάτες Thermolink P	20266793	40,00
	Αντάπτορας PP 60/100 Απαραίτητος για το Puma Condens	20257015	27,60
	Γωνία 45° ομοκεντρικού καπναγωγού/αεραγωγού 60/100 PP. (Περιλαμβάνει 2 καμπύλες)	20257010	63,20
	Γωνία 87° ομοκεντρικού καπναγωγού/αεραγωγού 60/100 PP.	20257009	31,80
	Ευθύγραμμο τμήμα ομοκεντρικού καπναγωγού/αεραγωγού 60/100 PP.	20257008	43,60
	Σετ κατακόρυφου καπναγωγού μαύρο 60/100 PP	20230604	79,20
	Σετ υδραυλικής σύνδεσης	20094766	170,00
	Ασύρματο εξωτερικό αισθητήριο	20094758	170,00
	Σετ μετατροπής για λειτουργία με υγραέριο για τους επιτοίχιους λέβητες Puma Condens: Puma Condens 24/24 – 2 MKV Puma Condens 28/28 – 2 MKV	8000045119	14,30

ΗΛΕΚΤΡΙΚΗ ΘΕΡΜΑΣΤΡΑ ΧΩΡΟΥ VER ΤΗΣ VAILLANT



Ιδιαίτερα χαρακτηριστικά

- Απόδοση θέρμανσης από 750W – 2500W
- Ασφάλεια μέσω της τυποποίησης IP24 και προστατευτική μόνωση από νερό
- Ηλεκτρονικός ελεγκτής θερμοκρασίας 5 - 35°C με αντιπαγωτική προστασία
- Οι ηλεκτρικές θερμάστρες VER 75/5 έως και VER 200/5 είναι εξοπλισμένες με πρίζα. Στην VER 250/5 απαιτεί σταθερή σύνδεση
- Χειριστήριο με οθόνη
- Διαθέσιμα μόνο για επιτοίχια τοποθέτηση

ΠΕΡΙΓΡΑΦΗ	ΑΠΟΔΟΣΗ (KW)	ΥΨΟΣ/ΠΛΑΤΟΣ/ΒΑΘΟΣ mm	Βαρος (Kg)	ΗΛ.ΣΥΝΔΕΣΗ	ΚΩΔΙΚΟΣ	ΤΙΜΗ
Eloment VER 75/5	0,75	450/426/100	4,6	1Φ~230V	10023955	248,00
Eloment VER 100/5	1,00	450/426/100	4,6	1Φ~230V	10023956	261,00
Eloment VER 150/5	1,50	450/582/100	6,0	1Φ~230V	10023957	273,00
Eloment VER 200/5	2,00	450/738/100	7,7	1Φ~230V	10023958	311,00
Eloment VER 250/5	2,50	450/894/100	9,2	1Φ~230V	10023959	404,00

ΕΠΙΤΟΙΧΙΟΣ ΗΛΕΚΤΡΙΚΟΣ ΛΕΒΗΤΑΣ eIoBLOCK ΤΗΣ VAILLANT

Ιδιαίτερα χαρακτηριστικά – Εξοπλισμός



- Αυτόματη εναλλαγή των θερμαντικών στοιχείων
- Χρονική καθυστέρηση μεταξύ των σταδίων για χαμηλή κατανάλωση
- Ρυθιζόμενη μέγιστη ισχύ έως 24 kW
- Περιορισμένες διαστάσεις για εξοικονόμηση χώρου Υ/Π/Β(mm): 740x410x310
- Δυνατότητα μονοφασικής σύνδεσης για τα eIoBLOCK VE6/14EU και eIoBLOCK VE9/14EU
- Ηλεκτρονικός κυκλοφορητής θέρμανσης
- Δοχείο διαστολής 7 lit
- Βαλβίδα ασφαλείας 3 bar
- Θερμοστάτης ασφαλείας 100°C
- Ελεγκτής με αντιστάθμιση, ενεργοποιείται με εξωτερικό αισθητήριο (δεν περιλαμβάνεται)
- Ηλεκτρονικό σύστημα πληροφοριών και ανάλυσης.
- Συνεργάζεται και με τον ελεγκτή/αντιστάθμιση HOME VRT 380

ΠΕΡΙΓΡΑΦΗ	eIoBLOCK VE 6/14EU	eIoBLOCK VE 9/14EU	eIoBLOCK VE 12/14EU	eIoBLOCK VE 18/14EU	eIoBLOCK VE 24/14EU	
Κωδικός	10023698	10023699	10023700	10023702	10023704	
Τιμή (ευρώ)	1.660,00	1.746,00	1.840,00	2.080,00	2.190,00	
Τεχνικά χαρακτηριστικά						
Ενεργειακή απόδοση θέρμανσης χώρου	D	D	D	D	D	
Ονομαστική θερμική ισχύς Prated	kW	6	8	11	17	23
Ηλεκτρική σύνδεση	V	230V, 50Hz 3N/PE, 400V, 50Hz		3N/PE, 400V, 50Hz		
Ελάχιστη ηλεκτρική ασφάλεια	A	32/3x10	40/3x16	3x20	3x32	3x40
Βάρος	Kg	23	24,6	25,5	26,5	27,4

ΠΑΡΕΛΚΟΜΕΝΑ ΓΙΑ ΤΟΥΣ ΗΛΕΚΤΡΙΚΟΥΣ ΛΕΒΗΤΕΣ ELO BLOCK

ΕΙΚΟΝΑ	ΠΕΡΙΓΡΑΦΗ	ΚΩΔΙΚΟΣ	ΤΙΜΗ
	Ελεγκτής/αντιστάθμιση sensHOME VRT380 για εβδομαδιαίο προγραμματισμό θέρμανσης και ζεστού νερού χρήσης για τα VU	10043685	288,00
	Σετ σύνδεσης με έμμεσα θερμαινόμενο θερμοσίφωνα για ζ.ν.χ. (περιλαμβάνει τρίοδη βαλβίδα)	10027587	232,00

ΟΛΟΚΛΗΡΩΜΕΝΑ ΗΛΙΟΘΕΡΜΙΚΑ ΣΥΣΤΗΜΑΤΑ ΥΠΟΣΤΗΡΙΞΗΣ ΘΕΡΜΑΝΣΗΣ ΚΑΙ ΠΑΡΑΓΩΓΗΣ ΖΕΣΤΟΥ ΝΕΡΟΥ ΧΡΗΣΗΣ

ΗΛΙΑΚΟΙ ΣΥΛΛΕΚΤΕΣ auro THERM plus ΤΗΣ VAILLANT

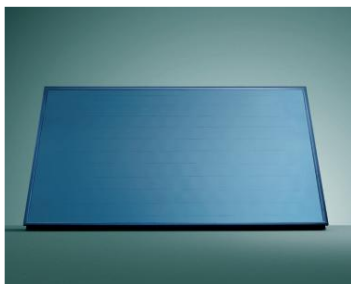

Ιδιαίτερα χαρακτηριστικά

- Ομογενής επιφάνεια επιλεκτικού συλλέκτη για οριζόντια ή κάθετη εγκατάσταση
- Υποστήριξη κεντρικής θέρμανσης παραγωγής ζ.ν.χ. θέρμανση του νερού πισίνας.
- Συμβατό για τοποθέτηση σε στέγη, τaráτσα ή σε τοίχο
- Πολύ μικρό βάρος και πάχος
- Οριζόντια (H) και κάθετη (V) εγκατάσταση για τοποθέτηση εν σειρά ή εν παράλληλα

Περιγραφή	Επιφάνεια (μικτή/ωφέλιμη) m ²	Ύψος/Πλάτος/Βάθος (mm)	Βάρος (kg)	Διαπερατότητα γυαλιού τ, απορροφητικότητα α, εκπεμπιμότητα ε (Με απόκλιση +/- 2%)	Κωδικός	Τιμή (ευρώ)
VFK 155/2V	2,51/2,35	2033/1233/80	38	96 / 95 / 5	10038512	1.530,00
VFK 155/2H	2,51/2,35	1233/2033/80	38	96 / 95 / 5	10038513	1.530,00
VFK 145/3V	2,51/2,35	2033/1233/80	38	90,5 / 95 / 5	10038514	1.468,00
VFK 145/3H	2,51/2,35	1233/2033/80	38	90,5 / 93 / 7	10038516	1.468,00
VFK 125/4	2,51/2,35	2033/1233/80	38	90 / 88 / 18	10038518	1.220,00

Για στήριξη των συλλεκτών και τοποθέτηση αυτών σε συστοιχία επικοινωνήστε μαζί μας.

ΤΑΜΙΕΥΤΗΡΑΣ ΠΟΛΛΑΠΛΩΝ ΧΡΗΣΕΩΝ ΓΙΑ ΘΕΡΜΑΝΣΗ ΚΑΙ ΠΑΡΑΓΩΓΗ Ζ.Ν.Χ. aIISTOR exclusive και aIISTOR plus ΤΗΣ VAILLANT

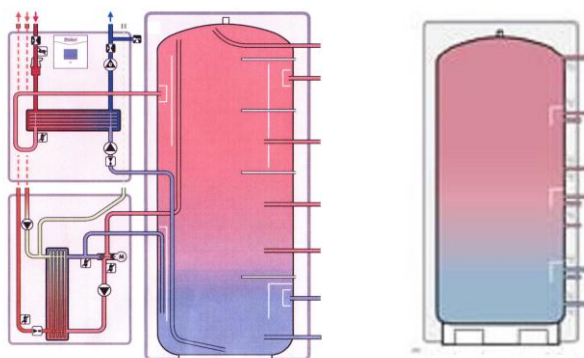

exclusive

plus

Ιδιαίτερα χαρακτηριστικά – Εξοπλισμός AIISTOR exclusive

- Ταμιευτήρας θερμοκρασιακής διαστρωμάτωσης για τον συνδυασμό διαφόρων πηγών ενέργειας όπως ηλιακή, αέριο, πετρέλαιο, βιομάζα, αντλία θερμότητας κ.λ.π.
- Υγιεινή παραγωγή ζεστού νερού χρήσης και παραλαβή ηλιακής ενέργειας μέσω σταθμών (δεν περιλαμβάνονται).
- 8 κύβια αισθητήρων και 10 ελεύθερες παροχές για ξεχωριστές ζώνες ταμιευτήρα
- Διάφραγμα διαχωρισμού του δοχείου για αποτελεσματικότερη διαστρωμάτωση και υψηλής απόδοσης θερμομόνωση (140 – 200 mm)
- Δυνατότητα τοποθέτησης των 2 σταθμών (ζ.ν.χ. και σταθμού ηλιακού) επάνω στον ταμιευτήρα

ΠΕΡΙΓΡΑΦΗ	ΥΨΟΣ/ΔΙΑΜΕΤΡΟΣ (mm)	ΣΥΝΔΕΣΕΙΣ	ΒΑΡΟΣ (kg)	ΧΩΡΗΤΙΚΟΤΗΤΑ (lit)	ΑΠΩΛΕΙΕΣ ΘΕΡΜΟΤΗΤΑΣ Kwh/24h	ΚΩΔΙΚΟΣ	ΤΙΜΗ
VPS 800/3-7	1944/1070	R 2"	110	778	<2,4	10015126	3.900,00
VPS 1000/3-7	2324/1070	R 2"	125	962	<2,5	10015127	4.300,00
VPS 1500/3-7	2362/1400	R 2½"	180	1505	<2,9	10015128	5.994,00
VPS 2000/3-7	2485/1500	R 2½"	200	1917	<3,3	10015129	6.674,00

AIISTOR plus

- Όμοια χαρακτηριστικά με το aIISTOR exclusiv χωρίς όμως το διάφραγμα διαχωρισμού και την δυνατότητα ενσωμάτωσης των δύο σταθμών στον ταμιευτήρα. (η στήριξη τους θα γίνει στον τοίχο)

ΠΕΡΙΓΡΑΦΗ	ΥΨΟΣ/ΔΙΑΜΕΤΡΟΣ (mm)	ΣΥΝΔΕΣΕΙΣ	ΒΑΡΟΣ (kg)	ΧΩΡΗΤΙΚΟΤΗΤΑ (lit)	ΑΠΩΛΕΙΕΣ ΘΕΡΜΟΤΗΤΑΣ Kwh/24h	ΚΩΔΙΚΟΣ	ΤΙΜΗ
VPS 500/3-5	1813/930	R 1½"	80	491	<2,0	10015131	2.590,00
VPS 800/3-5	1944/1070	R 2"	110	778	<2,4	10015132	2.070,00
VPS 1000/3-5	2324/1070	R 2"	125	962	<2,5	10015133	3.660,00
VPS 1500/3-5	2362/1400	R 2½"	180	1505	<2,9	10015134	4.900,00
VPS 2000/3-5	2485/1500	R 2½"	200	1917	<3,3	10015135	5.330,00

ΗΛΙΑΚΟΣ ΣΤΑΘΜΟΣ auroFLOW ΤΗΣ VAILLANT Παρελκόμενο του allSTOR



Ιδιαίτερα χαρακτηριστικά

- Για ενσωμάτωση στον ταμιευτήρα allSTOR VPS/3 ή για επιτοίχια τοποθέτηση
- Ενσωματωμένος ελεγκτής ηλιοθερμικού συστήματος με ένδειξη ηλιακών κερδών
- Αυτόματη ρύθμιση της βέλτιστης παροχής για αυξημένο βαθμό απόδοσης των ηλιακών συλλεκτών

Εξοπλισμός

- Περιλαμβάνει αισθητήρια θερμοκρασίας, αισθητήριο παροχής και ελεγκτή με δυνατότητα σύνδεσης με κεντρικό σύστημα ελέγχου
- Υψηλής απόδοσης κυκλοφορητής inverter για τους ηλιακούς συλλέκτες και υψηλής απόδοσης κυκλοφορητής με παλμική λειτουργία για τη φόρτιση του ταμιευτήρα
- Πλακοειδής ανοξείδωτος εναλλάκτης
- Σύστημα eBus

Περιγραφή	VPM 20S	VPM 60S
Κωδικός	10015139	10015140
Τιμή (ευρώ)	2.850,00	2.980,00

Τεχνικά χαρακτηριστικά			
Επιφάνεια επίπεδων ηλιακών συλλεκτών		για 4-20 m ²	για 20-60 m ²
Πλακοειδής εναλλάκτης		21 πλάκες	49 πλάκες
Μέγιστη θερμοκρασία υγρού ηλιακών	°C	130	130
Μέγιστη θερμοκρασία νερού θέρμανσης	°C	95	95
Μέγιστη πίεση στο κύκλωμα των ηλιακών	bar	6	6
Μέγιστη πίεση στο κύκλωμα θέρμανσης	bar	3	3
Συνδέσεις			
Προσαγωγή-επιστροφή ηλιακού	ISO 228	G ¾	G ¾
Προσαγωγή-επιστροφή ταμιευτήρα	ISO 228	G1" (Adapter)	G1" (Adapter)
Ηλεκτρική σύνδεση		230V/50Hz	230V/50Hz
Διαστάσεις Ύψος/Πλάτος/Βάθος	mm	750/450/250	750/450/250
Βάρος	kg	15	16

ΣΤΑΘΜΟΣ ΠΑΡΑΓΩΓΗΣ ΖΕΣΤΟΥ ΝΕΡΟΥ ΧΡΗΣΗΣ aquaFLOW exclusive ΤΗΣ VAILLANT Παρελκόμενο του allSTOR



Ιδιαίτερα χαρακτηριστικά

- Για ενσωμάτωση στον ταμιευτήρα allSTOR VPS/3-7 ή για επιτοίχια τοποθέτηση στο VPS/3-5
- Υγιεινή παραγωγή ζεστού νερού μέσω ανοξείδωτου εναλλάκτη θερμότητας
- Ενδείξεις συντήρησης και σφαλμάτων
- Έλεγχος του κυκλοφορητή προς τον ταμιευτήρα, δυνατότητα ελέγχου της ανά κυκλοφορίας

Εξοπλισμός

- Ανοξείδωτος πλακοειδής εναλλάκτης με ειδική κατασκευή για την αποφυγή των αλάτων
- Ενσωματωμένος ελεγκτής με γραφική απεικόνιση της τρέχουσας παραγωγής
- Κέλυφος θερμομόνωσης EPP
- Ενσωματωμένα: αισθητήριο παροχής, κυκλοφορητής νερού θέρμανσης
- Σύστημα eBUS

Περιγραφή	VPM 20/25W	VPM 30/35W	VPM 40/45W
Κωδικός	10015136	10015137	10015138
Τιμή (ευρώ)	2.376,00	2.670,00	2.990,00

Τεχνικά χαρακτηριστικά				
Παροχή ζ.ν.χ. (ΔΤ=35K) για allSTOR στους 60°C	l/min	20	30	40
Ισχύς (για 60°C, ΔΤ=35K)	kW	49	73	97
Θερμοκρασία ζεστού νερού χρήσης	°C	40-75	40-75	40-75
Θερμοκρ. στο πρόγραμμα κατά της λεγεωνέλλας	°C	70	70	70
Μέγιστη πίεση στο κύκλωμα θέρμανσης	bar	3	3	3
Μέγιστη πίεση στο δίκτυο ζ.ν.χ.	bar	10	10	10
Μανομετρικό κυκλοφορητή προς τον ταμιευτήρα	mbar	150	150	150
Συνδέσεις				
Προσαγωγή –επιστροφή-Ανακυκλοφορία ζ.ν.χ.	ISO 228	G ¾	G ¾	G ¾
Προσαγωγή-επιστροφή ταμιευτήρα	ISO 228	G1" (Adapter)	G1" (Adapter)	G1" (Adapter)
Ηλεκτρική σύνδεση		230V/50Hz	230V/50Hz	230V/50Hz
Μέγιστη ισχύς σταθμού παραγωγής ζ.ν.χ.	W	93	93	227
Μέγιστη ισχύς κυκλοφορητή ανακυκλοφορίας	W	25	25	25
Διαστάσεις Ύψος/Πλάτος/Βάθος	mm	750/450/250	750/450/250	750/450/250
Βάρος	kg	16	16	19

ΗΛΙΑΚΟΙ ΣΥΛΛΕΚΤΕΣ auroTHERM D ΤΗΣ VAILLANT για το σύστημα απορροής (Drainback)



Ιδιαίτερα χαρακτηριστικά

- Ειδικού τύπου συλλέκτης για λειτουργία σε σύστημα απορροής
- Ομοιογενής επιφάνεια επιλεκτικού συλλέκτη αλουμινίου – χαλκού (σερπαντίνα)
- Παραγωγή ζεστού νερού χρήσης, υποστήριξη κεντρικής θέρμανσης, θέρμανση νερού πισίνας και μεγάλων θερμικών συστημάτων
- Δυνατότητα τοποθέτησης σε στέγη ή ενσωμάτωσης στην στέγη, σε ταράτσα ή σε τοίχο (σκίαστρο). Όλα τα στηρίγματα είναι τα ίδια με τους συλλέκτες VEK
- Κάθετη τοποθέτηση με δυνατότητα σύνδεσης σε συστοιχίες εν παραλλήλω
- Πολύ μικρό πάχος και βάρος

Περιγραφή	Επιφάνεια (μικτή/ωφέλιμη) m ²	Ύψος/Πλάτος/Βάθος (mm)	ΒΑΡΟΣ kg	Διαπερατότητα γυαλιού τ Απορροφητικότητα α Εκπεριμότητα ε (με απόκλιση +/-2%)	Κωδικός	Τιμή
VFK 135/2VD	2,51/2,35	2033/1233/80	35	91/95/5	10038523	1.258,00

Για στήριξη των συλλεκτών και τοποθέτηση αυτών σε συστοιχία επικοινωνήστε μαζί μας.

ΗΛΙΑΚΟΣ ΣΤΑΘΜΟΣ auroFLOW plus ΤΗΣ VAILLANT Παρελκόμενο του allSTOR για το σύστημα απορροής (Drainback)



Ιδιαίτερα χαρακτηριστικά

- Για χρήση μαζί με τον ταμειυτήρα allSTOR VPS/3
- Ενσωματωμένος ελεγκτής ηλιοθερμικού συστήματος φορτίζει το θερμοδοχείο ανάλογα με την θερμοκρασία του και την προσφορά ηλιακής ενέργειας.
- Προστασία από υπερθέρμανση του δοχείου, προστασία έναντι μπλοκαρίσματος των κυκλοφορητών
- Αυτόματη ρύθμιση της απαιτούμενης παροχής
- Ενσωματωμένη τρίοδη βάνα για την στοχευμένη καθ' ύψος φόρτιση του δοχείου ανάλογα με τις ανάγκες του συστήματος .





Εξοπλισμός

- Πλήρως εξοπλισμένος με αισθητήριο θερμοκρασίας, αισθητήριο παροχής, κυκλοφορητή φόρτισης ταμειυτήρα, σύστημα πλήρωσης, εξαεριστικό και ενσωματωμένο ταμειυτήρα
- Υψηλής απόδοσης κυκλοφορητής ηλιακών και κυκλοφορητής φόρτισης του δοχείου
- Πλακοειδής εαλλάκτης
- Σύστημα e BUS
- Οθόνη γραφικών και χειριστήριο πέντε πλήκτρων , ένδειξη της κατάστασης , των ηλιακών κερδών και των τυχόν σφαλμάτων λειτουργίας

Περιγραφή	VPM 15 D	VPM 30 D
Κωδικός	10013154	10013164
Τιμή (ευρώ)	3.610,00	5.070,00

Τεχνικά χαρακτηριστικά			
Επίφάνεια επίπεδων συλλεκτών	m ²	έως 15	έως 30
Μέγιστος αριθμός συλλεκτών		6	12
Δυνατότητα συστοιχίας σταθμών		Όχι	έως 4 σταθμοί (έως 48 συλλέκτες)
Όγκος δοχείου απορροής	lt	20	40
Ηλεκτρική σύνδεση			
Μλέγιστη ισχύς ηλιακού σταθμού	W	140	40
Μέγιστη ισχύς κυκλοφορητή ηλιακού	W	65	65
Μέγιστη ισχύς κυκλοφορητή ταμειυτήρα	W	65	65
Διαστάσεις			
Ύψος/ Πλάτος/ Βάθος	mm	750/450/340	750/900/340

ΠΑΡΕΛΚΟΜΕΝΑ ΗΛΙΟΘΕΡΜΙΑΣ

	ΠΕΡΙΓΡΑΦΗ	ΚΩΔ.	ΤΙΜΗ
	Προστατευτικό δοχείο διαστολής 5 lit. Προστατευτικό δοχείο διαστολής 12 lit. Προστατευτικό δοχείο διαστολής 18 lit.	302405 20048752 20048753	118,00 187,00 231,00
	Κονσόλα επιτοίχιας τοποθέτησης για ένα σταθμό παραγωγής ζ.ν.χ. aquaFLOW Κονσόλα για δύο σταθμούς Κονσόλα για κάθε επόμενο σταθμό	10014300 10014301 10014303	1.010,00 1.134,00 728,00
 ΕΙΚ.1 ΕΙΚ.2 ΕΙΚ.3	Βαλβίδα για την υδραυλική σύνδεση σε συστοιχία των σταθμών παραγωγής ζ.ν.χ. aquaFLOW (εικ.1) Κυκλοφορητής ανακυκλοφορίας για την ενσωμάτωση στον σταθμο παραγωγής ζ.ν.χ. aquaFLOW (εικ.2) Υδραυλικό Kit για τη σύνδεση εξωτερικού κυκλοφορητή ανακυκλοφορίας (εικ.3)	10015146 10015144 10015145	486,00 382,00 88,00
	Κονσόλα επιτοίχιας τοποθέτησης για έναν ηλιακό σταθμό autoFLOW Κονσόλα επέκτασης επιτοίχιας τοποθέτησης για κάθε επόμενο ηλιακό σταθμό autoFLOW	10014299 10014302	1.220,00 912,00
	VR 10 αισθητήρας VR 11 αισθητήρας	306787 306788	23,20 48,50
	Σετ υδραυλικής σύνδεσης πρώτου συλλέκτη για τους συλλέκτες VFK H/V	10033813	244,00
	Σετ υδραυλικής σύνδεσης επιπλέον συλλέκτη VFK H/V	20055181	108,00
	Σετ υδραυλικής σύνδεσης πρώτου συλλέκτη του συστήματος απορροής VFK VD	10033828	236,00
	Σετ υδραυλικής σύνδεσης επιπλέον συλλέκτη του συστήματος απορροής VFK VD	20165255	108,00
	Σταθμός ηλιακού έως 70 m ² συλλεκτική επιφάνεια με κυκλοφορητή INVERTER υψηλής απόδοσης, και όλα τα παρελκόμενα. Ο έλεγχος λειτουργίας γίνεται από τον ελεγκτή της αντλίας θερμότητας Vaillant.	20193190	840,00

*Για δοχεία διαστολής ηλιακών τύπου SS στη σελ. Δ.Δ. REFLEX

20-04-26

ΑΝΤΛΙΕΣ ΘΕΡΜΟΤΗΤΑΣ ΑΕΡΑ ΝΕΡΟΥ ΓΙΑ ΘΕΡΜΑΝΣΗ ΚΑΙ ΨΥΞΗ ΤΥΠΟΥ SPLIT



Ιδιαίτερα χαρακτηριστικά

- Παραγωγή θέρμανσης και ψύξης
- Μεγάλη αναλογικότητα στη λειτουργία του συμπιεστή χάρη στον έλεγχο με inverter
- Στιβαρή κατασκευή με υλικά για μεγάλη διάρκεια ζωής
- Συνδυάζεται με τους ελεγκτές SMO 20, SMO 40 ή SMO S40
- Δυνατή η εν σειρά λειτουργία με λέβητα
- Δυνατότητα λειτουργίας με έως 8 μονάδες με SMO 40 και SMO S40
- Ενσωματωμένη λεκάνη αποστράγγισης
- Δυνατότητα απομακρυσμένης διαχείρισης μέσω Uplink

Στην τιμή περιλαμβάνονται ο κυκλοφορητής CPD και ελεγκτής SMO 20. Δεν περιλαμβάνεται Δοχείο Αδρανείας.

Τα μοντέλα AMS 10-16 και HBS 05 θα είναι διαθέσιμα μέχρι εξαντλήσεως των αποθεμάτων.

Περιγραφή	AMS/HBS 6kW	AMS/HBS 10kW	AMS/HBS 16kW
Κωδικός	AMSHBS6	AMSHBS10	AMSHBS16
Τιμή (ευρώ)	5.023,00	6.153,00	7.306,00
Φ.Α.(ευρώ)	5,75	7,50	13,13

Τεχνικά χαρακτηριστικά

Το πακέτο περιλαμβάνει	Εξωτερική μονάδα Εσωτερική μονάδα Κυκλοφορητής Ελεγκτής	AMS 20-6 HBS 20-6 CPD 11-25/65 SMO 20	AMS 20-10 HBS 20-10 CPD 11-25/65 SMO 20	AMS 10-16 HBS 05-16 CPD 11-25/75 SMO 20
Ενεργειακή απόδοση θέρμανσης χώρου στους 55 °C / στους 35 °C		A++ / A+++	A++ / A++	A++ / A+++
Ενεργ. απόδοση εποχιακής θέρμανσης χώρου η _s σε θερμό κλίμα 55 °C / 35 °C	%	182 / 265	181 / 264	191 / 237
Ονομ. θερμική ισχύς θερμό κλίμα Prated	kW	5	7	15
Προφίλ φορτίου / Ενεργ. απόδοση ZNX		-	-	-
Απόδοση θέρμανσης (A7W35, EN14511) COP στην θέρμανση (A7W35, EN14511)	kW	1,5-7,88 5,42	2,1 - 11,5 5,33	3,7 - 15,8 4,44
Απόδοση θέρμανσης (A7W45, EN14511) COP στη θέρμανση (A7W45, EN14511)	kW	2,0-8,2 3,74	2,00 - 11,5 3,6	5,09 - 15,2 3,28
Απόδοση ψύξης (A35W18, EN14511) EER στη ψύξη (A35W18, EN14511)	kW	2,0 - 9,0 3,58	2,7 - 10,0 3,6	5,2 - 15,7 3,12
Απόδοση ψύξης (A35W7, EN14511) EER στη ψύξη (A35W7, EN14511)	kW	0,9 - 7,00 2,74	1,8 - 7,0 2,95	5,1-13,0 2,88
Όρια λειτουργίας θέρμανσης	°C	-20 έως 43	-20 έως 43	-20 έως 43
Όρια λειτουργίας ψύξης	°C	+15 έως 43	+15 έως 43	+15 έως 43
Μέγ. θερμοκρασία χωρίς/με αντίσταση	°C	58/-	58 / -	58 / -
Ελάχιστη θερμοκρασία ψύξης	°C	7	7	7
Ηλεκτρ. σύνδεση εσωτ. / εξωτ. μονάδας		230 V		
Απαιτούμενη ηλεκτρ. ασφ. εξωτ. μον.		16A	16A	25A
Επίπεδο θορύβου (σύμφωνα με EN12102/ 55 °C)	dB(A)	54	54	62
Ψυκτικό μέσο		R32	R32	R410

Για εφαρμογές με παραπάνω από ένα κυκλώματα απαιτείται ο ελεγκτής SMO 40.

ΑΝΤΛΙΕΣ ΘΕΡΜΟΤΗΤΑΣ ΑΕΡΑ ΝΕΡΟΥ ΓΙΑ ΘΕΡΜΑΝΣΗ, ΨΥΞΗ ΚΑΙ ΖΝΧ ΤΥΠΟΥ SPLIT ΜΕ ΟΛΟΚΛΗΡΩΜΕΝΗ ΕΣΩΤΕΡΙΚΗ ΜΟΝΑΔΑ



SVM S332



Ιδιαίτερα χαρακτηριστικά

- Παραγωγή θέρμανσης, ψύξης και ζεστού νερού σε ενσωματωμένο ταμειυτήρα
- Μεγάλη αναλογικότητα στη λειτουργία του συμπιεστή χάρη στον έλεγχο με inverter
- Ενσωματωμένη βοηθητική αντίσταση 9kW
- Στιβαρή κατασκευή με υλικά για μεγάλη διάρκεια ζωής
- Δυνατή η παράλληλη λειτουργία με λέβητα
- Ενσωματωμένος ελεγκτής SMO 40 με δυνατότητα ελέγχου από το διαδίκτυο
- Ψύξη κατ' επιλογήν είτε μέσω ενιαίου συστήματος για θέρμανση / ψύξη ή μέσω ξεχωριστού κυκλώματος ψύξης (μόνο για το BASVM)



Περιγραφή	AMS/SVM S332 6	AMS/SVM S332 10
Κωδικός	AMSSVMS3326	AMSSVMS33210
Τιμή (ευρώ)	10.310,00	11.340,00
Φ.Α.(ευρώ)	5,75	7,50

Τεχνικά χαρακτηριστικά			
Το πακέτο περιλαμβάνει		SVM S332 - 6 AMS 20-6	SVM S332 - 10 AMS 20-10
Ενεργειακή απόδοση θέρμανσης χώρου στους 55 °C / στους 35 °C		A++ / A+++	A++ / A++
Ενεργ. απόδοση εποχιακής θέρμανσης χώρου η _s σε θερμό κλίμα 55 °C / 35 °C	%	182 / 269	181 / 264
Όνομ. θερμική ισχύς θερμό κλίμα Prated	kW	5	7
Προφίλ φορτίου / Ενεργ. απόδοση ΖΝΧ		XL / A	XL / A
Απόδοση θέρμανσης (A7W35, EN14511) COP στην θέρμανση (A7W35, EN14511)	kW	1,5-8,0 5,42	2,1 - 11,5 5,33
Απόδοση θέρμανσης (A7W45, EN14511) COP στη θέρμανση (A7W45, EN14511)	kW	2,0-8,2 3,74	2,00 - 11,50 3,91
Απόδοση ψύξης (A35W18, EN14511) EER στη ψύξη (A35W18, EN14511)	kW	2,0 - 9,0 3,38	2,7 - 10,00 3,60
Απόδοση ψύξης (A35W7, EN14511) EER στη ψύξη (A35W7, EN14511)	kW	0,9 - 7,00 2,74	1,8 - 7,0 2,95
Όρια λειτουργίας θέρμανσης	°C	-20 έως 43	-20 έως 43
Όρια λειτουργίας ψύξης	°C	+15 έως 43	+15 έως 43
Μέγ. θερμοκρασία χωρίς/με αντίσταση	°C	58/70	58/70
Ελάχιστη θερμοκρασία ψύξης	°C	7	7
Ηλεκτρ. σύνδεση εσωτ. / εξωτ. μονάδας		3x400	3x400
Απαιτούμενη ηλεκτρ. ασφ. εξωτ. μον.		3 x 16A	3 x 16A
Ψυκτικό μέσο		R32	R32
Δοχείο αδρανείας		Περιέχεται	Περιέχεται

20-04-26

Στις παραπάνω τιμές δεν περιλαμβάνεται Φ.Π.Α.

ΜΟΝΑΔΕΣ ΤΩΝ ΑΝΤΛΙΩΝ ΘΕΡΜΟΤΗΤΑΣ ΑΕΡΑ ΝΕΡΟΥ NIBE SPLIT

ΕΙΚΟΝΑ	ΠΕΡΙΓΡΑΦΗ	ΚΩΔΙΚΟΣ	ΤΙΜΗ
	AMS 20-6 -Ισχύς: 6 kW -Διαστάσεις Υ/Π/Β (mm): 640/800/290 -Βάρος: 46 kg -Ενεργειακή απόδοση θέρμανσης χώρου στους 55 °C: A++ στους 35 °C: A+++	064235	2.480,00 Φ.Α.: 5,75
	AMS 20-10 -Ισχύς: 10 kW -Διαστάσεις Υ/Π/Β (mm): 750/880/340 -Βάρος: 60 kg -Ενεργειακή απόδοση θέρμανσης χώρου στους 55 °C: A++ στους 35 °C: A++	064319	3.270,00 Φ.Α.: 7,50
	AMS 10-16 -Ισχύς: 16 kW -Διαστάσεις Υ/Π/Β (mm): 1300/970/370 -Βάρος: 105 kg -Ενεργειακή απόδοση θέρμανσης χώρου στους 55 °C: A++ στους 35 °C: A+++	064035	4.160,00 Φ.Α.: 13,13
	Τάπες συμπυκνωμάτων AMS	518962	1,50

ΕΣΩΤΕΡΙΚΕΣ ΜΟΝΑΔΕΣ

ΕΙΚΟΝΑ	ΠΕΡΙΓΡΑΦΗ	ΚΩΔΙΚΟΣ	ΤΙΜΗ
	HBS 20 - 6 -Διαστάσεις Υ/Π/Β (mm): 565/404/472 -Βάρος: 13 kg Συνδυάζεται με την εξωτερική μονάδα AMS 20- 6	067668	1.120,00
	HBS 20 - 10 -Διαστάσεις Υ/Π/Β (mm): 565/404/472 -Βάρος: 15 kg Συνδυάζεται με την εξωτερική μονάδα AMS 20- 6	067819	1.460,00
	HBS 05 - 16 -Διαστάσεις Υ/Π/Β (mm): 565/404/472 -Βάρος: 19,5 kg Συνδυάζεται με την εξωτερική μονάδα AMS 10 - 16	067536	1.700,00

ΜΟΝΑΔΕΣ ΤΩΝ ΑΝΤΛΙΩΝ ΘΕΡΜΟΤΗΤΑΣ ΑΕΡΑ ΝΕΡΟΥ NIBE SPLIT
ΕΣΩΤΕΡΙΚΕΣ ΜΟΝΑΔΕΣ

ΕΙΚΟΝΑ	ΠΕΡΙΓΡΑΦΗ	ΚΩΔΙΚΟΣ	ΤΙΜΗ
	SVM S332-6 EM -Διαστάσεις Υ/Π/Β (mm): 1590/600/610 -Απαιτούμενο ύψος (mm): 2100, Βάρος: 128 kg Συνδυάζεται με την εξωτερική μονάδα AMS 20 - 6	069255	7.830,00 Φ.Α.: 15,49
	SVM S332-10 -Διαστάσεις Υ/Π/Β (mm): 1590/600/610 -Απαιτούμενο ύψος (mm): 2100, Βάρος: 130 kg Συνδυάζεται με την εξωτερική μονάδα AMS 20 - 10	069256	8.070,00 Φ.Α.: 15,73

ΤΑΜΙΕΥΤΗΡΕΣ

	AHPH S 300 Ταμιευτήρας ZNX με ανοξειδωτο εναλλάκτη - Διαστάσεις Υ/Π/Β (mm): 1800(1950)/600/600 - Βάρος (kg): 110	080137	2.440,00
	AHPS S 300 Ταμιευτήρας ZNX με ανοξειδωτο εναλλάκτη - Διαστάσεις Υ/Π/Β (mm): 1800(1950)/600/600 - Βάρος (kg): 110 - Δυνατότητα σύνδεσης με ηλιοθερμικό σύστημα	080136	3.380,00
	VVM 310 Ολοκληρωμένη μονάδα σε συνδυασμό με τις AMS και HBS (βλέπε σελ. 38)	069430	8.060,00 Φ.Α.: 16,94
	VVM 500 Ολοκληρωμένη μονάδα σε συνδυασμό με τις AMS και HBS (βλέπε σελ.38)	069400	8.380,00 Φ.Α.: 29,04
	VVM S330 Ολοκληρωμένη μονάδα σε συνδυασμό με τις AMS και HBS (βλέπε σελ.38)	069250	6.520,00 Φ.Α.: 14,28

ΔΟΧΕΙΑ ΑΔΡΑΝΕΙΑΣ UKV ΓΙΑ ΤΙΣ ΑΝΤΛΙΕΣ ΘΕΡΜΟΤΗΤΑΣ ΤΗΣ NIBE

Το δοχείο αδρανείας τοποθετείται για την ομαλότερη λειτουργία της αντλίας θερμότητας μειώνοντας έτσι τις εκκινήσεις του συμπιεστή και αυξάνοντας την απόδοσή του

- Κατασκευή από χάλυβα
- 2 έξοδοι (UKV 40)
- 4 έξοδοι (UKV 100, UKV 200 COOL, UKV 300 COOL, UKV 500)

Περιγραφή	UKV 40	UKV 100	UKV 200 COOL	UKV 300 COOL	UKV 500
Κωδικός	088470	088207	080321	080330	080114
Τιμή (ευρώ)	413,00	638,00	1.070,00	1.190,00	1.970,00

Τεχνικά χαρακτηριστικά						
Ενεργειακή απόδοση		B	C	C	D	E
Χωρητικότητα νερού θέρμανσης	l	40	100	200	300	500
Μέγιστη πίεση λειτουργίας	bar	6	6	6	6	6
Μέγιστη θερμοκρασία	°C	95	95	95	95	95
Ύψος/Διάμετρος	mm/Ø(mm)	540/450	1010/450	1126/650	1576/650	1757/750
Βάρος(άδειο)	kg	16	31	80	110	145

Στις παραπάνω τιμές δεν περιλαμβάνεται Φ.Π.Α.

ΑΝΤΛΙΕΣ ΘΕΡΜΟΤΗΤΑΣ ΑΕΡΑ ΝΕΡΟΥ ΓΙΑ ΘΕΡΜΑΝΣΗ ΨΥΞΗ ΚΑΙ Ζ.Ν.Χ. F2050 ΤΗΣ NIBE

Ιδιαίτερα χαρακτηριστικά



- Παραγωγή θέρμανσης ψύξης και ζ.ν.χ. (μέσω ταμειυτήρα)
- Μέγιστη αναλογικότητα στον συμπιεστή χάρη στον έλεγχο με inverter
- Στιβαρή κατασκευή με υλικά που αντέχουν στις δύσκολες συνθήκες.
- Συνδυάζεται με τους ελεγκτές SMO 20, SMO 40 /SMO S40
- *Απαιτείται κυκλοφορητής και ελεγκτής (δεν περιλαμβάνονται)
- Δυνατότητα λειτουργίας εν σειρά με λέβητα
- Δυνατότητα λειτουργίας έως και οχτώ μονάδες με τον ελεγκτή SMO 40 και SMO S40
- Δυνατότητα συνδυασμού με τις ολοκληρωμένες μονάδες διαχείρισης VVM 310, VVM S320 ή, VVM 500 αποτελώντας ένα ολοκληρωμένο σύστημα για θέρμανση και ζ.ν.χ.
- Ψυκτικό μέσο για την F2050: R32

Περιγραφή	F2050 - 6	F2050 - 10	F2050 - 12	F2050 - 16
Κωδικός	064328	064318	064361	064362
Τιμή (ευρώ)	5.160,00	5.350,00	5.580,00	7.260,00
Φ.Α. (ευρώ)	5,75	10,38	13,00	14,75

Τεχνικά χαρακτηριστικά		F2050-6	F2050-10	F2050-12	F2050-16
Θέρμανση					
Ενεργειακή απόδοση στους 55°C/35°C		A++ / A+++	A++ / A+++	A++ / A++	A++ / A+++
Ενεργειακή απόδοση εποχιακής θέρμανσης στην 3 ^η κλιματική ζώνη 55°C/35°C	%	178/265	177/260	171/256	165/228
Ονομ. θερμική ισχύς θερμό κλίμα Prated	kW	5	7	9	12
Απόδοση στη θέρμανση (A7 W35, EN14511)	kW	1,5 – 8,0	2,1 – 11,5	3,5 – 12,0	3,7 – 15,8
COP στη θέρμανση (A7 W35, EN14511)		5,40	5,33	5,31	5,26
Απόδοση στη θέρμανση (A7 W45, EN14511)	kW	2,0 – 8,2	2,0 – 11,5	3,4 – 11,1	5,1 – 15,2
COP στη θέρμανση (A7 W45, EN14511)		3,74	3,91	3,50	4,00
Όρια λειτουργίας θέρμανσης (ελάχιστο/μέγιστο)	°C	-20 / 43	-20 / 43	-25 / 43	-25 / 43
Μέγιστη θερμοκρασία προσαγωγής	°C	58	58	60	60
Ψύξη					
Απόδοση στην ψύξη (A35 W18, EN14511)	kW	2,0 – 9,0	2,7 – 10,0	3,3 – 12,5	5,2 – 16,5
EER στην ψύξη (A35 W18, EN14511)		3,58	3,60	3,40	3,80
Απόδοση στην ψύξη (A35 W7, EN14511)	kW	0,9 – 7,0	1,8 – 7,0	3,3 – 9,0	5,2 – 12,5
EER στην ψύξη (A35 W7, EN14511)		2,74	2,95	2,80	2,90
Ελάχιστη θερμοκρασία προσαγωγής	°C	7	7	7	7
Ποσότητα ψυκτικού R 32		1,3	1,84	2,00	2,90
Συνδέσεις θέρμανσης		G1	G1	G1	G1
Ηλεκτρική σύνδεση		230V 50Hz			
Προτεινόμενη ασφάλεια λειτουργίας	A	16	16	30	30
Ύψος με την βάση / Πλάτος / Βάθος	mm	781/993/383	895/1035/422	1120/1160/440	1120/1160/440
Βάρος	kg	76	83	104	118

20-04-26

ΑΝΤΛΙΕΣ ΘΕΡΜΟΤΗΤΑΣ ΜΟΝΟBLOCK ΑΕΡΑ ΝΕΡΟΥ ΓΙΑ ΘΕΡΜΑΝΣΗ ΨΥΞΗ ΚΑΙ ΖΝΧ S 2125

NEO!



Ιδιαίτερα χαρακτηριστικά

- Παραγωγή θέρμανσης, ψύξης και ζεστού νερού χρήσης (μέσω ταμπευτήρα)
- Μεγάλη αναλογικότητα στη λειτουργία του συμπιεστή χάρη στον έλεγχο με inverter
- Στιβαρή κατασκευή για μεγάλη διάρκεια ζωής
- Ελάχιστο όριο λειτουργίας θέρμανσης -25°C
- Συνδυάζεται με τους ελεγκτές SMO 20, SMO 40 Ή SMO S40(δεν συμπεριλαμβάνονται)
- Δυνατή η εν σειρά λειτουργία με λέβητα

- Δυνατότητα λειτουργίας με έως 8 μονάδες με SMO 40 και SMO S40
- Δυνατότητα συνδυασμού με τις ολοκληρωμένες εσωτερικές μονάδες διαχείρισης VVM 310, VVM S 320 R EM Ή VVM 500, συγκροτώντας έτσι ένα ολοκληρωμένο σύστημα θέρμανσης και ζεστού νερού χρήσης

Νέο ψυκτικό μέσο R290 με GWP 3

Απαιτείται κυκλοφορητής και ελεγκτής (δεν περιλαμβάνονται)

Περιγραφή	S2125-8		S2125-12	
	230V	3 x 400v	230V	3 x 400v
Κωδικός	064220	064219	064218	064217
Τιμή (ευρώ)	10.300,00	11.400,00	11.600,00	12.500,00
Φ.Α. (ευρώ)	20,38	20,38	22,38	22,38

Τεχνικά χαρακτηριστικά

Θέρμανση

Ενεργ. αποδ. θέρμανσης χώρου σε 55°C/35°C με ελεγκτές SMO S40		A++/A+++	A++/A+++
Ενεργ απόδοση εποχιακής θέρμανσης χώρου ης σε θερμό κλίμα 55°C/35°C με ελεγκτές SMO S	%	178/254	184/251
Ονομ. θερμική ισχύς θερμό κλίμα Prated	kW	5,2	7,5
Απόδοση θέρμανσης με μερικό φορτίο (A7W35)*	kW	2,5 – 6,3	2,6 – 10,0
COP θέρμανσης στο μερικό φορτίο (A7W35)*		5,16	5,24
Απόδοση θέρμανσης με μερικό φορτίο (A7W45)*	kW	2,4 – 6,8	2,5 – 10,0
COP θέρμανσης στο μερικό φορτίο (A7W45)*		3,90	3,94
Μέγιστη θερμοκρασία ποσαγωγής	°C	75	

Ψύξη

Απόδοση στην ψύξη (A35W18, EN14511)	kW	2,61 - 8,68	2,1 - 8,68		
ERR στην ψύξη (A35W18, EN14511)		3,34	3,34		
Απόδοση στην ψύξη (A35W7, EN14511)	kW	1,0 - 6,69	1,0 - 6,69		
ERR στην ψύξη (A35W7, EN14511)		2,77	2,77		
Ελάχιστη θερμοκρασία προσαγωγής	°C	7			
Συνδέσεις θέρμανσης	mm	G 1 "			
Ηλεκτρική σύνδεση		230V	3 x 400v	230V	3 x 400v
Προτεινόμενη ασφάλεια	A	16	3 x 10	20	3 x 10
Ύψος με την ενσωματωμένη βάση/Πλάτος/Βάθος	mm	1070/1130/841			
Βάρος	kg	163	179	163	179

ΑΝΤΛΙΕΣ ΘΕΡΜΟΤΗΤΑΣ ΜΟΝΟBLOCK ΑΕΡΑ ΝΕΡΟΥ ΓΙΑ ΘΕΡΜΑΝΣΗ ΨΥΞΗ ΚΑΙ ΖΝΧ S 2125
NEO!

Ιδιαίτερα χαρακτηριστικά

- Παραγωγή θέρμανσης, ψύξης και ζεστού νερού χρήσης (μέσω ταμειυτήρα)
- Μεγάλη αναλογικότητα στη λειτουργία του συμπίεστη χάρη στον έλεγχο με inverter
- Στιβαρή κατασκευή για μεγάλη διάρκεια ζωής
- Ελάχιστο όριο λειτουργίας θέρμανσης -25°C
- Συνδυάζεται με τους ελεγκτές SMO 20, SMO 40 ή SMO S40 (δεν συμπεριλαμβάνονται)
- Δυνατή η εν σειρά λειτουργία με λέβητα

- Δυνατότητα λειτουργίας με έως 8 μονάδες με SMO 40 και SMO S40
- Δυνατότητα συνδυασμού με τις ολοκληρωμένες εσωτερικές μονάδες διαχείρισης VVM 310, VVM S 320 R EM ή VVM 500, συγκροτώντας έτσι ένα ολοκληρωμένο σύστημα θέρμανσης και ζεστού νερού χρήσης

Απαιτείται κυκλοφορητής και ελεγκτής (δεν περιλαμβάνονται)

Νέο ψυκτικό μέσο R290 με GWP 3

Περιγραφή	S2125 -14		S2125 - 16		S2125 - 20	
	3 x 400V		230V	3 x 400V	230V	3 x 400V
Κωδικός	064467		064216	064215	064214	064213
Τιμή (ευρώ)	13.000,00		13.600,00	13.600,00	15.200,00	15.200,00
Φ.Α. (ευρώ)	22,38		26,88	26,88	26,88	26,88

Τεχνικά χαρακτηριστικά
Θέρμανση

Περιγραφή	Μονάδα	S2125 -14	S2125 - 16	S2125 - 20
Ενεργ. αποδ. θέρμανσης χώρου σε 55°C/35°C με ελεγκτές SMO S40		A++/A+++	A+++/A+++	A+++/A+++
Ενεργ απόδοση εποχιακής θέρμανσης χώρου ης σε θερμό κλίμα 55°C/35°C με ελεγκτές SMO S	%	189 / 254	189 / 236	188 / 249
Ονομ. θερμική ισχύς θερμό κλίμα Prated	kW	10,5	13,0	13,0
Απόδοση θέρμανσης με μερικό φορτίο (A7W35)*	kW	5,1	5,1	5,1
COP θέρμανσης στο μερικό φορτίο (A7W35)*		5,55	5,55	5,55
Απόδοση θέρμανσης με μερικό φορτίο (A7W45)*	kW	2,97	2,97	2,97
COP θέρμανσης στο μερικό φορτίο (A7W45)*		4,85	4,85	4,85
Μέγιστη θερμοκρασία ποσαγωγής	°C	75		

Ψύξη

Περιγραφή	Μονάδα	S2125 -14	S2125 - 16	S2125 - 20		
Απόδοση στην ψύξη (A35W18, EN14511)	kW	13,62	13,62	13,62		
ERR στην ψύξη (A35W18, EN14511)		3,93	3,93	3,93		
Απόδοση στην ψύξη (A35W7, EN14511)	kW	9,74	9,74	9,74		
ERR στην ψύξη (A35W7, EN14511)		3,08	3,08	3,08		
Ελάχιστη θερμοκρασία προσαγωγής	°C	7				
Συνδέσεις θέρμανσης	mm	G 1 '	G 1 1/4'	G 1 1/4'		
Ηλεκτρική σύνδεση		3 x 400V	230V	3 x 400V	230V	3 x 400V
Προτεινόμενη ασφάλεια	A	3 x 10		3 x 10		3 x 16
Ύψος με την ενσωματωμένη βάση/Πλάτος/Βάθος	mm	1180/1278/831				
Βάρος	kg	215	215	215		215

ΟΛΟΚΛΗΡΩΜΕΝΗ ΕΣΩΤΕΡΙΚΗ ΜΟΝΑΔΑ ΘΕΡΜΑΝΣΗΣ ΚΑΙ ΖΝΧ VVM 310 & 500

Για τις A/Θ NIBE SPLIT, F2040 ΚΑΙ F2120



Με το VVM 310 και το VVM 500 σε συνδυασμό με τις αντλίες θερμότητας αέρα / νερού της NIBE για παράδειγμα την NIBE SPLIT, την F2120 ή F2040 διαμορφώνεται ένα πλήρες σύστημα παραγωγής ζεστού νερού χρήσης μιας κατοικίας

- Ενσωματωμένος ελεγκτής με έγχρωμη οθόνη πολλαπλών δυνατοτήτων (στο S320 και αφής)
- Ενσωματωμένη σερπαντίνα ηλιακών (μόνο στο VVM 500)
- Εύκολη σύνδεση και έλεγχος διαφόρων πηγών ενέργειας όπως ηλιακή, αέριο, πετρέλαιο, βιομάζα κ.α.
- Ενσωματωμένος ηλεκτρικός λέβητας με αναλογική λειτουργία με ισχύ έως 9 kW. (VVM 310 έως 12kW)
- Εύκολη σύνδεση για θέρμανση πισίνας
- Δυνατότητα απομακρυσμένου ελέγχου
- Ενσωματωμένο δοχείο 270 lit VVM 310 και 500lit στο VVM 500
- Ενσωματωμένη ανοξείδωτη σερπαντίνα ζεστού νερού χρήσης στα VVM310 και VVM 500
- Ενσωματωμένη μεταγωγική βάνα για την φόρτιση του πάνω μέρους του δοχείου κατά την παραγωγή ζ.ν.χ.
- Ενσωματωμένη αναμεικτική τρίοδη για τον έλεγχο θερμοκρασίας προσαγωγής στο σύστημα θέρμανσης
- Κυκλοφορητές HEP για το κύκλωμα της θέρμανσης και για την φόρτιση του VVM από την αντ'λία θερμότητας
- Συμβατό με το NIBE Uplink για απομακρυσμένο έλεγχο

ΠΕΡΙΓΡΑΦΗ		VVM 310	VVM 500
Κωδικός		069430	069400
Τιμή		8.060,00	8.380,00
Φ.Α. (ευρώ)		16,94	29,04
Τεχνικά χαρακτηριστικά			
Διαστάσεις:			
Ύψος (ύψος για τις υδραυλικές συνδέσεις)	mm	1800 (1910)	1900 (2000)
Πλάτος	mm	600	763
Βάθος	mm	615	900
Βάρος (άδειο)	kg	140	240
Όγκος δοχείου διαστρωμάτωσης/ZNX	lit	270	500
Σερπαντίνα ηλιακών		Όχι (δυνατότητα με εξωτερικό εναλλάκτη)	Ναι
Τάση	V	3 x 400	
Προτεινόμενη ασφάλεια	A	3x20	3x16
Ισχύς ηλεκτρικού λέβητα	kW	12	9

ΟΛΟΚΛΗΡΩΜΕΝΗ ΕΣΩΤΕΡΙΚΗ ΜΟΝΑΔΑ ΘΕΡΜΑΝΣΗΣ ΚΑΙ ΖΝΧ VVMS 320

Για τις A/Θ NIBE F2040, F2050 ΚΑΙ S2125



Με το VVM S330 σε συνδυασμό με τις αντλίες θερμότητας αέρα / νερού της NIBE για παράδειγμα τις μονάδες NIBE F2040, ή F2050 και S2125, διαμορφώνεται ένα πλήρες σύστημα παραγωγής ζεστού νερού χρήσης μιας κατοικίας.

- Ελεγκτής νέας γενιάς S με έγχρωμη οθόνη αφής, με οδηγίες χρήσης και διασύνδεση σε τοπικό δίκτυο WiFi
- Ενσωματωμένος ηλεκτρικός λέβητας με αναλογική λειτουργία με ισχύ έως 9 kW
- Εύκολη σύνδεση για θέρμανση πισίνας
- Ανοξείδωτο δοχείο
- Ενσωματωμένη μεταγωγική βάνα για την φόρτιση του δοχείου κατά την παραγωγή ΖΝΧ
- Κυκλοφορητές HEP, έναν για το κύκλωμα της θέρμανσης και έναν για την φόρτιση του VVM από την αντλία θερμότητας
- Δυνατότητα σύνδεσης με το λογισμικό NIBE myUplink για απομακρυσμένο έλεγχο

ΠΕΡΙΓΡΑΦΗ		VVM S330
Κωδικός		069250
Τιμή		6.520,00
Φ.Α. (ευρώ)		14,28
Διαστάσεις:		
Ύψος (ύψος για τις υδραυλικές συνδέσεις)	mm	1800 (1910)
Πλάτος	mm	600
Βάθος	mm	620
Βάρος (άδειο)	kg	118
Όγκος δοχείου διαστρωμάτωσης/ZNX	lit	140
Όγκος δοχείου αδρανείας	lit	52
Τάση	V	3 x 400
Προτεινόμενη ασφάλεια	A	3x16
Ισχύς ηλεκτρικού λέβητα	kW	9

ΟΛΟΚΛΗΡΩΜΕΝΗ ΕΣΩΤΕΡΙΚΗ ΜΟΝΑΔΑ SVM S332 20-6 και 20-10
Για τις A/Θ NIBE SPLIT





Ιδιαίτερα χαρακτηριστικά για SVM S332

- Ολοκληρωμένη λύση με ενσωματωμένο εναλλάκτη ζεστού νερού χρήσης ιδανική για μονοκατοικίες
- Συνδυάζεται με τις εξωτερικές μονάδες AMS 20-6 & AMS 20-10 και αποτελεί την ιδανική επιλογή για το έξυπνο σπίτι σας
- Ελέγξτε την άνεσή σας μέσω διαδικτύου, χρησιμοποιώντας το myuplink
- Ψύξη κατ' επιλογήν είτε μέσω ενιαίου συστήματος για θέρμανση / ψύξη ή μέσω ξεχωριστού κυκλώματος ψύξης
- Δυνατότητα συνδυασμού με μονάδα εξαερισμού NIBE ERS και NIBE F135
- Ενσωματωμένος ελεγκτής-αντιστάθμιση με έγχρωμη οθόνη αφής και ενσωματωμένο δοχείο αδράνειας
- Ενσωματωμένος πλακοειδής εναλλάκτης για παραγωγή ZNX
- Υψηλή χωρητικότητα, ακόμη και σε - 20 °C και αποτελεσματική ψύξη στους 7 °C

Περιγραφή	SVM S332 – 6 EM	SVM S332 – 10
Κωδικός	068225	069256
Τιμή (ευρώ)	7.830,00	8.070,00
Φ.Α. (ευρώ)	15,49	15,73

Τεχνικά χαρακτηριστικά		
Διαστάσεις:		
Ύψος (ύψος για τις υδραυλικές συνδέσεις)	mm	1800 (2010)
Πλάτος	mm	600
Βάθος	mm	620
Βάρος (άδειο)	kg	128
Όγκος δοχείου διαστρωμάτωσης/ZNX	lt	140
Προφίλ ZNX / Ενεργειακή κλάση ZNX		XL / A
Ηλεκτρική σύνδεση	V	3 x 400
Ισχύς ηλεκτρικού λέβητα	kW	9 (400V)
Ενσωματωμένο δοχείο διαστολής	l	52
Μέγιστη πίεση στο ZNX	bar	10
Μέγιστη πίεση στο κύκλωμα θέρμανσης	bar	3
Μέγιστη θερμοκρασία νερού θέρμανσης	°C	65
Μέγιστη θερμοκρασία ZNX	°C	65

ΜΟΝΑΔΕΣ ΕΛΕΓΧΟΥ ΓΙΑ ΤΙΣ ΑΝΤΛΙΕΣ ΘΕΡΜΟΤΗΤΑΣ NIBE

ΕΙΚΟΝΑ	ΠΕΡΙΓΡΑΦΗ	ΚΩΔΙΚΟΣ	ΤΙΜΗ
	<p>SMO 20 Προηγμένος ελεγκτής - αντιστάθμιση θέρμανσης, ψύξης και ζεστού νερού χρήσης, εξοπλισμένος με ευανάγνωστη έγχρωμη οθόνη νέας γενιάς για μεγαλύτερη άνεση και ασφαλή λειτουργία. Συμβατός με τις NIBE SPLIT (AMS+HBS) ή τις F2040 ή F2120</p> <ul style="list-style-type: none"> - Δυνατότητα ελέγχου επιπλέον πηγής θέρμανσης (λέβητα, κ.α) σε στάδια - Δυνατότητα ελέγχου τρίοδης μεταγωγικής βάνας για την φόρτιση ταμιευτήρα ζεστού νερού χρήσης - Δυνατότητα σύνδεσης με το λογισμικό NIBE Uplink για απομακρυσμένο έλεγχο <p>Τάξη ελεγκτή: II</p>	<p>067224</p>	<p>1.020,00</p> <p>Φ.Α.: 0,52</p>
	<p>SMO 40 Προηγμένος ελεγκτής - αντιστάθμιση θέρμανσης, ψύξης και ζεστού νερού χρήσης, εξοπλισμένος με ευανάγνωστη έγχρωμη οθόνη νέας γενιάς για μεγαλύτερη άνεση και ασφαλή λειτουργία. Συμβατός με τις NIBE SPLIT (AMS+HBS) ή τις F2040 ή F2120</p> <ul style="list-style-type: none"> - Δυνατότητα ελέγχου επιπλέον πηγής θέρμανσης (λέβητα, κ.α) μέσω τρίοδης αναμεικτικής βάνας για τον ακριβή έλεγχο της θερμοκρασίας προσαγωγής ή σε στάδια - Δυνατότητα ελέγχου τρίοδης μεταγωγικής βάνας για την φόρτιση ταμιευτήρα ζεστού νερού χρήσης - Δυνατότητα ελέγχου έως και 8 κυκλωμάτων θέρμανσης διαφορετικών θερμοκρασιών - Δυνατότητα ελέγχου κυκλώματος θέρμανσης πισίνας - Δυνατότητα ελέγχου έως 8 αντλιών θερμότητας - Δυνατότητα σύνδεσης με το λογισμικό NIBE Uplink για απομακρυσμένο έλεγχο <p>Τάξη ελεγκτή: VI</p>	<p>067225</p>	<p>1.390,00</p> <p>Φ.Α.: 0,62</p>
	<p>SMO S40 Προηγμένος ελεγκτής - αντιστάθμιση θέρμανσης, ψύξης και ζεστού νερού χρήσης, εξοπλισμένος με ευανάγνωστη, έγχρωμη οθόνη αφής και δυνατότητα σύνδεσης μέσω WiFi για μεγαλύτερη άνεση και ασφαλή λειτουργία. Συμβατός με τις NIBE SPLIT (AMS+HBS) ή τις F2040 ή F2120</p> <ul style="list-style-type: none"> - Δυνατότητα ελέγχου επιπλέον πηγής θέρμανσης (λέβητα, κ.α) μέσω τρίοδης αναμεικτικής βάνας για τον ακριβή έλεγχο της θερμοκρασίας προσαγωγής ή σε στάδια - Δυνατότητα ελέγχου τρίοδης μεταγωγικής βάνας για την φόρτιση ταμιευτήρα ζεστού νερού χρήσης - Δυνατότητα ελέγχου έως και 8 κυκλωμάτων θέρμανσης διαφορετικών θερμοκρασιών - Δυνατότητα ελέγχου κυκλώματος θέρμανσης πισίνας - Δυνατότητα ελέγχου έως 8 αντλιών θερμότητας - Δυνατότητα σύνδεσης με το λογισμικό NIBE myUplink για απομακρυσμένο έλεγχο - Δυνατότητα σύνδεσης με ασυρμάτους θερμοστάτες RMU S40 - Δυνατότητα σύνδεσης μέσω WiFi - Δυνατότητα λειτουργίας σε συνδυασμό με τις γεωθερμικές αντλίες θερμότητας της σειράς S <p>Τάξη ελεγκτή: VI</p>	<p>067654</p>	<p>1.360,00</p> <p>Φ.Α.: 0,61</p>

ΠΑΡΕΛΚΟΜΕΝΑ ΑΝΤΛΙΩΝ ΘΕΡΜΟΤΗΤΑΣ NIBE

ΕΙΚΟΝΑ	ΠΕΡΙΓΡΑΦΗ	ΚΩΔΙΚΟΣ	ΤΙΜΗ
	Κυκλοφορητής CPD11-25/65 , για NIBE AMS 20- 6, AMS 20- 10, F2050-6, 10 & 12	067321	403,00
	Κυκλοφορητής CPD11-25/75 , για NIBE AMS 10- 16, F2050-16	067320	426,00
	VST 11 . Τρίοδη μεταγωγική βάνα DN 25, kvs 7,5 m3/h	089152	277,00
	RMU 40 . Απομακρυσμένη μονάδα ελέγχου με αισθητήριο θερμοκρασίας χώρου για SMO 40, VVM 310 και VVM 500	067064	294,00
	RMU S40 . Απομακρυσμένη μονάδα ελέγχου με αισθητήριο θερμοκρασίας χώρου για SMO S40 και VVM S320 Διαθέσιμο από 01.07.2021	067650	402,00
	RTS 40 Αισθητήριο εσωτερικού χώρου (δεν συνδυάζεται με τις μονάδες ελέγχου RMU 40, RMU S40)	067065	49,80
	ACS 310 Σετ επέκτασης για τη λειτουργία ψύξης αποτελούμενο από πλακέτα ελέγχου, τρίοδη βάνα, κυκλοφορητή, αισθητήρια και υλικά σύνδεσης	067248	1.100,00
	AXC 30 Πλακέτα επέκτασης για έλεγχο επιπλέον πηγής (π.χ. λέβητα), για παθητική ψύξη με σύστημα 4-σωλήνων και για τον έλεγχο επιπλέον αντλίας θερμότητας (αν έχουν συνδεθεί ήδη δύο αντλίες θερμότητας στον ελεγκτή SMO 40). Μπορεί επίσης να τοποθετηθεί για το βηματικό έλεγχο της υποβοήθησης μέσω αντιστάσεων ή τον αναλογικό έλεγχο με τρίοδη της υποβοήθησης μέσω λέβητα	067304	472,00
	AXC 40 Πλακέτα γενικής χρήσης για τον έλεγχο υποσυστήματος όπως: επιπλέον κυκλώματος θέρμανσης με αναλογική τρίοδη, κυκλοφορητή ανα κυκλοφορίας ZNX κ.α.	067060	472,00
	ELK 5 Ηλεκτρικός λέβητας ισχύος 5 kW για λειτουργία ως βοηθητική / εφεδρική πηγή θερμότητας σε συνδυασμό με τις αντλίες θερμότητας της NIBE. Περιλαμβάνει: ανοξείδωτο δοχείο, ανοξείδωτες ηλεκτρικές αντιστάσεις, θερμοστάτη ασφαλείας και ρελέ ισχύος για βηματική λειτουργία. Μικρός όγκος νερού 1,6 λίτρων για άμεση ανταπόκριση. Διαστάσεις σε mm Υ/Π/ Β: 560/240/135, Βάρος σε kg: 8,1 Απαιτούμενη ηλεκτρική ασφάλεια: 25 A Ηλεκτρική σύνδεση: 230V~50Hz	069025	1.210,00
	ELK 8 Ηλεκτρικός λέβητας ισχύος 8 kW για λειτουργία ως βοηθητική /εφεδρική πηγή θερμότητας σε συνδυασμό με τις αντλίες θερμότητας της NIBE.w Περιλαμβάνει: ανοξείδωτο δοχείο, ανοξείδωτες ηλεκτρικές αντιστάσεις,θερμοστάτη ασφαλείας και ρελέ ισχύος για βηματική λειτουργία. Μικρός όγκος νερού 1,6 λίτρων για άμεση ανταπόκριση. Διαστάσεις σε mm Υ/Π/ Β: 560/240/135, Βάρος σε kg: 9,3 Απαιτούμενη ηλεκτρική ασφάλεια: 40 A Ηλεκτρική σύνδεση: 230V~50Hz	069026	1.440,00

ΑΝΤΛΙΕΣ ΘΕΡΜΟΤΗΤΑΣ ΑΕΡΑ ΝΕΡΟΥ ΓΙΑ ΘΕΡΜΑΝΣΗ , ΨΥΞΗ ΚΑΙ ΖΕΣΤΟ ΝΕΡΟ ΧΡΗΣΗΣ aroTHERM PLUS VWL/6



Ιδιαίτερα χαρακτηριστικά

- Παραγωγή θέρμανσης, ψύξης και ΖΝΧ
- Θερμοκρασία προσαγωγής στη θέρμανση έως και **75°C**
- Σύγχρονος και κομψός σχεδιασμός που ταιριάζει σε κάθε περιβάλλον.
- Λειτουργία αντιλεγεωνέλλας στο δοχείο ΖΝΧ χωρίς την χρήση ηλεκτρικών αντιστάσεων.
- Υβριδική λειτουργία σε συνδυασμό με λέβητα αερίου Vaillant με το μοναδικό λογισμικό ελέγχου triVAI®
- Ερμητικά σφραγισμένο κύκλωμα ψυκτικού μέσου – Δεν απαιτείται ψυκτική σύνδεση
- Εξαιρετικά χαμηλή στάθμη θορύβου
- **Νέο ψυκτικό μέσο R290 με GWP 3**

Εξοπλισμός

- Απομακρυσμένη μονάδα ελέγχου με σύγχρονο σχεδιασμό και δυνατότητα απευθείας ελέγχου ενός λέβητα αερίου ως συμπληρωματική πηγή θερμότητας.
- Ενσωματωμένος κυκλοφορητής υψηλής απόδοσης
- Συμπιεστής με τεχνολογία inverter παρέχει μέγιστη απόδοση σε όλες τις συνθήκες



Περιγραφή	VWL PLUS 55/6	VWL PLUS 85/6	VWL PLUS 125/6 230V	VWL PLUS 125/6 400V	VWL PLUS 155/6 230V	VWL PLUS 155/6 400V	
Κωδικός	10031662	10031664	10031665	10031666	10031667	10031668	
Τιμή (ευρώ)	7.480,00	8.280,00	9.900,00	10.500,00	12.000,00	12.000,00	
Φ.Α. (ευρώ)	16,50	18,75	27,88	29,88	29,88	29,88	
Τεχνικά Χαρακτηριστικά							
Ενεργειακή απόδοση θερμ. χώρου στους 55 °C/στους 35°C	A++/A+++						
Ενεργειακή απόδοση εποχιακής θερμ. στην 3η ζώνη 55 °C/ 35 °C	%	157/215	162/228	176/256	175/256	172/245	172/244
Ονομαστική θερμική ισχύ θερμό κλίμα Prated	kW	5	7	11	11	13	13
Θέρμανση							
Μέγιστη απόδοση A7 W35*		8,1	10,9	15,6		18,7	
Ονομαστική απόδοση A7 W35*	kW	4,2	7,8	11,6		14,3	
COP A7W35		4,4	4,4	4,7		4,3	
Ονομαστική απόδοση A7 W45*	kW	3,1	4,2	8,1		8,1	
COP A7W45		3,6	3,6	4,1		4,1	
Ψύξη							
Μέγιστη απόδοση A35W7	kW	5,6	7,7	12,8		12,8	
Απόδοση A35W18*	kW	4,5	6,4	10,9		10,8	
EER A35W18		4,3	4,2	4,6		4,6	
Απόδοση A35W7*	kW	5,2	7,2	7,9		12,0	
EER A35W7		2,6	2,7	3,5		2,8	
Όρια λειτουργίας θέρμανσης	°C	-25 έως 43					
Όρια λειτουργίας ψύξης	°C	15 έως 46					
Όρια λειτουργίας ζνχ	°C	-20 έως 43					
Μέγιστη θερμοκρασία Προσαγωγής	°C	75					
Τάση λειτουργίας	V	230	230	230	3x400	230	3x400
Ποσότητα Ψυκτικού μέσου	kg	0,6	0,9	1,3			
Ηλεκτρική προστασία		IP 15 B					
Ηχητική ισχύς σε A7W55**	dBA	54	57	60	60	61	61
Διαστάσεις							
Ύψος	mm	765	965	1565		1565	
Πλάτος	mm	1100		1100		1100	
Βάθος	mm	450		450		450	
Συνολικό καθαρό βάρος	Kg	132	150	223	239	223	239
Σύνδεση κυκλώματος νερού	"	1 1/4					

* Σύμφωνα με το EN 14511

** Σύμφωνα με EN 12102, EN ISO 9614-1

ΠΑΡΕΛΚΟΜΕΝΑ ΑΝΤΛΙΩΝ ΘΕΡΜΟΤΗΤΑΣ aroTHERM Plus VWL/6 της Vaillant

ΕΙΚΟΝΑ	ΠΕΡΙΓΡΑΦΗ	ΚΩΔ.	ΤΙΜΗ
	Vih QW 190/6E hydraulic tower Πλήρης εσωτερική μονάδα με ενσωματωμένη παραγωγή ZNX Ενσωματωμένος ελεγκτής Χωρητικότητα ενσωματωμένου δοχείου: 190 lt Διαστάσεις: Υ/Π/Β (mm) 1880/595/693 Βάρος: 146 kg Περιλαμβάνεται ενσωματωμένο δοχείο διαστολής 18 lt Μέγιστη ισχύς ενσωματωμένης αντίστασης: 9 kW	10030458	4.300,00 Φ.Α.: 18,25
	Vwz Meh 97/6 hydraulic station Πλήρης εσωτερική μονάδα με δυνατότητα παραγωγής ZNX με εξωτερικό κατάλληλο δοχείο Ενσωματωμένος ελεγκτής και τρίοδη για ZNX Διαστάσεις: Υ/Π/Β (mm) 720/440/350 Βάρος: 20 kg Περιλαμβάνεται ενσωματωμένο δοχείο διαστολής 10 lt Μέγιστη ισχύς ενσωματωμένης αντίστασης: 9 kW	10030467	2.160,00 Φ.Α.: 2,50
	Vwz Ai Mb6 Ελεγκτής της αντλίας θερμότητας aroTHERM Plus *Απαραίτητος αν δεν εγκατασταθεί η ολοκληρωμένη υδραυλική μονάδα MEH 97/6 ή Vih QW 190/6E Mb7	10031648	439,00 Φ.Α.: 0,19
	Ελεγκτής / αντιστάθμιση sensoCOMFORT 720 για εβδομαδιαίο προγραμματισμό θέρμανσης, ψύξης, αερισμού και ζεστού νερού χρήσης με φωτιζόμενη οθόνη, για συσκευές με σύνδεση eBUS. Δυνατότητα ελέγχου: - Έως και δύο κυκλώματα θέρμανσης (απαιτείται επιπλέον ηλεκτρολογική επέκταση VR 70) - Έως και τρία κυκλώματα θέρμανσης διαφορετικής θερμοκρασίας (απαιτείται επιπλέον ηλεκτρολογική επέκταση VR 71 και θερμοστάτες VR 92) Τάξη ελεγκτή: VI	20260921	Δες σελ 16
	Πλακέτα eBUS VR 32/B για σύνδεση σε συστοιχία συσκευών με eBUS	20235465	212,00
	Σετ αντικραδασμικής βάσης εδάφους/δαπέδου από καουτσούκ με προφίλ αλουμινίου για τη στερέωση της εξωτερικής μονάδας της αντλίας θερμότητας Διαστάσεις (mm): 600x130x95	8905180	60,00
	Σετ υδραυλικής ανακυκλοφορίας με κυκλοφορητή για τον ταμιευτήρα Z.N.X	20170503	525,00
	Ηλεκτρολογική επέκταση myVAILLANT connect VR 940f για σύνδεση διαδικτύου	10038366	Δες σελ 16

ΑΝΤΛΙΕΣ ΘΕΡΜΟΤΗΤΑΣ ΑΕΡΑ ΝΕΡΟΥ ΓΙΑ ΘΕΡΜΑΝΣΗ , ΨΥΞΗ ΚΑΙ ΖΕΣΤΟ ΝΕΡΟ ΧΡΗΣΗΣ aroTHERM Pro VWL/7.1

Ιδιαίτερα χαρακτηριστικά

- Παραγωγή θέρμανσης, ψύξης και ΖΝΧ
- Θερμοκρασία προσαγωγής στη θέρμανση έως και **70°C**
- Σύγχρονος και κομψός σχεδιασμός που ταιριάζει σε κάθε περιβάλλον.
- Λειτουργία αντιλεγεωνέλλας στο δοχείο ΖΝΧ χωρίς την χρήση ηλεκτρικών αντιστάσεων.
- Υβριδική λειτουργία σε συνδυασμό με λέβητα αερίου Vaillant με το μοναδικό λογισμικό ελέγχου triVAI®
- Ερμητικά σφραγισμένο κύκλωμα ψυκτικού μέσου – Δεν απαιτείται ψυκτική σύνδεση
- Εξαιρετικά χαμηλή στάθμη θορύβου
- **Νέο ψυκτικό μέσο R290 με GWP 3**

Εξοπλισμός

- Απομακρυσμένη μονάδα ελέγχου με σύγχρονο σχεδιασμό και δυνατότητα απευθείας ελέγχου ενός λέβητα αερίου ως συμπληρωματική πηγή θερμότητας.
- Ενσωματωμένος κυκλοφορητής υψηλής απόδοσης
- Συμπιεστής με τεχνολογία inverter παρέχει μέγιστη απόδοση σε όλες τις συνθήκες



Περιγραφή	VWL PPO 55/7.1	VWL PPO 85/7.1	VWL PPO 125/7.1 230V	VWL PPO 125/7.1 400V	VWL PPO 155/7.1 230V	VWL PPO 155/7.1400V
Κωδικός	8000022176	8000022184	8000022200	8000022202	8000022213	8000022205
Τιμή (ευρώ)	6.130,00	6.750,00	8.180,00	8.940,00	9.250,00	9.630,00
Φ.Α. (ευρώ)						
Τεχνικά Χαρακτηριστικά						
Ενεργειακή απόδοση θέρμ. χώρου στους 55 °C/στους 35°C	A++/A+++					
Ενεργειακή απόδοση εποχιακής θέρμ. στην 3η ζώνη 55 °C/ 35 °C	%	177/248	175/243	178/255	178/255	178/255
Θέρμανση						
Μέγιστη απόδοση A7 W35*		7,2	10,60	13,7		18,4
Ονομαστική θερμική ισχύ θερμό κλίμα Prated	kW	6	7	12		12
Ονομαστική απόδοση A7 W35*	kW	3,0	3,0	-		-
COP A7W35		4,90	4,50	4,80	4,60	4,00
Ονομαστική απόδοση A7 W45*	kW	6,90	10,10	13,10		15,90
COP A7W45		3,56	3,55	4,10		3,50
Ψύξη						
Μέγιστη απόδοση A35W7	kW	6,4	7,7	10,20		11,70
Ονομ. Απόδοση A35W7*	kW	5,2	7,2	12,1		12,0
EER A35W7		3,3	3,1	3,0		2,6
Ονομ. Απόδοση A35W18*	kW	7,6	8,5	13,0		14,3
EER A35W18		4,4	4,3	4,0		3,2
Όρια λειτουργίας θέρμανσης	°C	-25 έως 43				
Όρια λειτουργίας ψύξης	°C	15 έως 46				
Όρια λειτουργίας ζνχ	°C	-22 έως 44				
Μέγιστη θερμοκρασία Προσαγωγής	°C	70				
Τάση λειτουργίας	V	230	230	230	3x400	230
Ποσότητα Ψυκτικού μέσου	kg	0,5	0,6	1,3		1,3
Ηλεκτρική προστασία		IP 15 B				
Ηχητική ισχύς σε A7W55**	dBA	49	49	60	60	60
Διαστάσεις						
Ύψος	mm	750		1103		
Πλάτος	mm	11004		1169		
Βάθος	mm	454				
Συνολικό καθαρό βάρος	Kg	85	91	137	137	137
Σύνδεση κυκλώματος νερού	"	1 1/4'				

ΠΑΡΕΛΚΟΜΕΝΑ ΑΝΤΛΙΩΝ ΘΕΡΜΟΤΗΤΑΣ aroTHERM Plus VWL/6 της Vaillant

ΕΙΚΟΝΑ	ΠΕΡΙΓΡΑΦΗ	ΚΩΔ.	ΤΙΜΗ
	Hydraulic tower VIH QW 190/7 E - Ολοκληρωμένη υδραυλική μονάδα - Ενσωματωμένος ελεγκτής και WiFi VR 940f - Χωρητικότητα ενσωματωμένου δοχείου: 190 lt - Διαστάσεις: Υ/Π/Β (mm) 1900/595/600 - Βάρος: 165 kg - Περιλαμβάνεται ενσωματωμένο δοχείο διαστολής 18 lt, μαγνητικό φίλτρο και εξαεριστικό - Μέγιστη ισχύς ενσωματωμένης αντίστασης: 6kW(230V) / 9kW(400V)	8000024599	5.560,00 Φ.Α.: 19,97
	Hydraulic tower VIH QW 190/7 E C2 - Ολοκληρωμένη υδραυλική μονάδα με πλήρη έλεγχο δύο κυκλωμάτων διαφορετικών θερμοκρασιών με ενσωματωμένη επέκταση VR71B - Τα υπόλοιπα χαρακτηριστικά ίδια με τον κωδικό 8000024599 αλλά με δοχείο διαστολής 12lt	8000024613	6.420,00 Φ.Α.: 19,97
	Hydraulic station VWZ MEH 97/7 - Ολοκληρωμένη υδραυλική μονάδα με δυνατότητα παραγωγής ZNX με εξωτερικό κατάλληλο δοχείο - Ενσωματωμένος ελεγκτής, τρίοδη για ZNX, μαγνητικό φίλτρο και WiFi VR 940f - Διαστάσεις: Υ/Π/Β (mm) 720/440/382 - Βάρος: 32 kg - Περιλαμβάνεται δοχείο διαστολής 10 lt. βαλβίδα ασφαλείας και εξαεριστικό - Μέγιστη ισχύς ενσωματωμένης αντίστασης: 6kW(230V) / 9kW(400V)	8000024574	2.350,00 Φ.Α.: 3,87
	VWZ AI MB7 Ελεγκτής της αντλίας θερμότητας aroTHERM Pro *Απαραίτητος αν δεν εγκατασταθεί η ολοκληρωμένη υδραυλική μονάδα MEH 97/7 ή VIH QW 190/7E ή VIH QW 190/7E C2	8000039127	432,00 Φ.Α.: 0,19
	Ελεγκτής / αντιστάθμιση sensoCOMFORT 720 για εβδομαδιαίο προγραμματισμό θέρμανσης, ψύξης, αερισμού και ζεστού νερού χρήσης με φωτιζόμενη οθόνη, για συσκευές με σύνδεση eBUS. Δυνατότητα ελέγχου: - Έως και δύο κυκλώματα θέρμανσης (απαιτείται επιπλέον ηλεκτρολογική επέκταση VR 70) - Έως και τρία κυκλώματα θέρμανσης διαφορετικής θερμοκρασίας (απαιτείται επιπλέον ηλεκτρολογική επέκταση VR 71 και θερμοστάτες VR 92) Τάξη ελεγκτή: VI	20260921	Δες σελ 16
	Πλακέτα eBUS VR 32/B για σύνδεση σε συστοιχία συσκευών με eBUS	20235465	212,00
	Σετ αντικραδασμικής βάσης εδάφους/δαπέδου από καουτσούκ με προφίλ αλουμινίου για τη στερέωση της εξωτερικής μονάδας της αντλίας θερμότητας Διαστάσεις (mm): 600x130x95	8905180	60,00
	Ηλεκτρολογική επέκταση myVAILLANT connect VR 940f για σύνδεση διαδικτύου	10038366	Δες σελ 16

ΑΝΤΛΙΕΣ ΘΕΡΜΟΤΗΤΑΣ ΑΕΡΑ ΝΕΡΟΥ ΓΙΑ ΘΕΡΜΑΝΣΗ, ΨΥΞΗ ΚΑΙ ΖΕΣΤΟ ΝΕΡΟ ΧΡΗΣΗΣ aroTHERM SPLIT plus VWL



Ιδιαίτερα χαρακτηριστικά

- Ολοκληρωμένη μονάδα για θέρμανση, ψύξη και ΖΝΧ μέσω του εσωτ. ταμειυτήρα 188lt
- Θερμοκρ. προσαγωγής έως 62°C (75 °C με τις αντιστάσεις)
- Ελάχιστες απαιτήσεις χώρου για την εσωτερική όσο και για την εξωτερική μονάδα
- Εξαιρετικά χαμηλή στάθμη θορύβου με νυχτερινή λειτουργία μειωμένου θορύβου
- Υβριδική λειτουργία σε συνδυασμό με λέβητα αερίου Vaillant με το μοναδικό λογισμικό ελέγχου triVAL®
- Δυνατότητα λειτουργίας μόνο με τον ενσωματωμένο ελεγκτή εσωτερικής μονάδας, και δυνατότητα σύνδεσης και ελέγχου μέσω διαδικτύου (με επιπλέον εξοπλισμό)

Εξοπλισμός

- Νέα φωτιζόμενη οθόνη με πλήκτρα αφής
- Ενσωματωμένος κυκλοφορητής υψηλής απόδοσης
- Ενσωματωμένες αντιστάσεις για βοηθητική πηγή θερμότητας
- Ενσωματωμένο δοχείο διαστολής 12lt
- Ενσωματωμένο μαγνητικό φίλτρο
- Συμπιεστής με τεχνολογία inverter
- Ενσωματωμένη επέκταση sensoNET για σύνδεση στο διαδίκτυο
- Ψυκτικό μέσο R32 φιλικό προς το περιβάλλον
- Εξαιρετικά χαμηλή στάθμη θορύβου (28dB)
- Πλήρης έλεγχος δύο κυκλωμάτων διαφορετικών θερμοκρασιών (πακέτα με uniTOWER Split Plus IS C2) με ενσωματωμένη πλακέτα VR71 B

Περιγραφή	ΠΑΚΕΤΑ 45/68	ΠΑΚΕΤΑ 65/68	ΠΑΚΕΤΑ 85/88
Κωδικός	VSPLITPLUS 45/68 IS	VSPLITPLUS 65/68 IS	VSPLITPLUS 85/88 IS
Τιμή (ευρώ)	9.750,00	9.880,00	10.480,00
Φ.Α. (ευρώ)	10,75	10,75	12,50

Εσωτερική μονάδα για τον έλεγχο δύο κυκλωμάτων:

Περιγραφή	ΠΑΚΕΤΑ 45/68	ΠΑΚΕΤΑ 65/68	ΠΑΚΕΤΑ 85/88
Κωδικός	VSPLITPLUS 45/68 IS C2	VSPLITPLUS 65/68 IS C2	VSPLITPLUS 85/88 IS C2
Τιμή (ευρώ)	10.680,00	10.810,00	11.430,00
Φ.Α. (ευρώ)	10,75	10,75	12,50

Τεχνικά χαρακτηριστικά για πακέτα με παραγωγή ΖΝΧ				
Εσωτερική μονάδα		VWL 68 IS / VWL 68 IS C2		VWL 88 IS/ VWL 88 IS C2
Εξωτερική μονάδα		VWL 45 AS 230V	VWL 655 AS 230V	VWL 85 AS 230V
Τεχνικά Χαρακτηριστικά				
Ενεργειακή απόδοση θέρμ. χώρου στους 55 °C/στους 35°C		A++/A+++	A++/A+++	A++/A+++
Ενεργειακή απόδοση εποχιακής θερμ. στην 3η ζώνη 55 °C/ 35 °C	%	165/245	170/252	176/257
Ενεργειακή απόδοση για θέρμανση ΖΝΧ		A+	A+	A+
Ονομαστική θερμική ισχύ θερμό κλίμα Prated	kW	4	5	7
Θέρμανση				
Μέγιστη απόδοση A7 W35	kW	5,42	7,14	10,90
COP A7W35		5,0	4,6	4,8
Απόδοση A7W45*	kW	3,27	4,13	4,78
COP A7W45		3,7	3,6	3,9
Ψύξη				
Μέγιστη Απόδοση A35W18 / EER	kW	6,94 / 4,4	6,94 / 4,0	9,62 / 3,80
Μέγιστη Απόδοση A35W7 / EER	kW	6,21 / 3,20	6,21 / 3,00	7,40 / 2,60
Όρια λειτουργίας θέρμανσης	°C	-25 έως 43		
Όρια λειτουργίας ψύξης	°C	15 έως 46		
Όρια λειτουργίας ΖΝΧ	°C	-25 έως 43		
Μέγιστη θερμοκρασία (Με αντιστάσεις)	°C	62 (75)		
Τάση λειτ. εσωτερικής μονάδας	V	1 x 230 / 3 x 400		
Τάση λειτ. εξωτερικής μονάδας	V	230V		
Τύπος ψυκτικού μέσου		R 32		
Ποσότητα Ψυκτικού μέσου R 32	kg	1,3	1,3	1,5
Ψυκτικές συνδέσεις		1/2" & 1/4"		
Ηχητική ισχύς σε A7W55 (Σύμφωνα με EN12102, EN ISO 3745)	dB(A)	47,5	47,5	48,3

ΑΝΤΛΙΕΣ ΘΕΡΜΟΤΗΤΑΣ ΑΕΡΑ ΝΕΡΟΥ ΓΙΑ ΘΕΡΜΑΝΣΗ ΚΑΙ ΨΥΞΗ aroTHERM SPLIT plus VWL



Ιδιαίτερα χαρακτηριστικά

- Ολοκληρωμένη μονάδα για θέρμανση, ψύξη και ZNX μέσω εξωτερικού ταμειυτήρα
- Θερμοκρ. προσαγωγής έως 62°C (75 °C με τις αντιστάσεις)
- Ελάχιστες απαιτήσεις χώρου για την εσωτερική όσο και για την εξωτερική μονάδα
- Εξαιρετικά χαμηλή στάθμη θορύβου με νυχτερινή λειτουργία μειωμένου θορύβου
- Υβριδική λειτουργία σε συνδυασμό με λέβητα αερίου Vaillant με το μοναδικό λογισμικό ελέγχου triVAI®
- Δυνατότητα λειτουργίας μόνο με τον ενσωματωμένο ελεγκτή εσωτερικής μονάδας, και δυνατότητα σύνδεσης και ελέγχου μέσω διαδικτύου (με επιπλέον εξοπλισμό)

Εξοπλισμός

- Νέα φωτιζόμενη οθόνη με πλήκτρα αφής
- Ενσωματωμένη τρίοδη βάνα μεταγωγής για εξωτερικό ταμειυτήρα ζεστού νερού χρήσης
- Ενσωματωμένος κυκλοφορητής υψηλής απόδοσης
- Ενσωματωμένες αντιστάσεις για βοηθητική πηγή θερμότητας
- Ενσωματωμένο δοχείο διαστολής 10lt
- Ενσωματωμένο μαγνητικό φίλτρο
- Συμπιεστής με τεχνολογία inverter
- Ενσωματωμένη επέκταση sensoNET για σύνδεση στο διαδίκτυο
- Ψυκτικό μέσο R32 φιλικό προς το περιβάλλον
- Εξαιρετικά χαμηλή στάθμη θορύβου (28dB)

Περιγραφή	ΠΑΚΕΤΟ 45/67	ΠΑΚΕΤΟ 65/67	ΠΑΚΕΤΟ 85/87
Κωδικός	VSPLITPLUS 45/67 IS	VSPLITPLUS 65/67 IS	VSPLITPLUS 85/87 IS
Τιμή (ευρώ)	7.640,00	7.770,00	8.390,00
Φ.Α. (ευρώ)	10,75	10,75	12,50
Τεχνικά Χαρακτηριστικά για πακέτα			
Εσωτερική μονάδα	VWL 67 IS		VWL 88 IS
Εξωτερική μονάδα	VWL 45 AS 230V	VWL 655 AS 230V	VWL 85 AS 230V
Ενεργειακή απόδοση θερμ. χώρου στους 55 °C/στους 35°C	A++/A+++	A++/A+++	A++/A+++
Ενεργειακή απόδοση εποχιακής θερμ. στην 3η ζώνη 55 °C/ 35 °C	%	165/245	170/252
Ενεργειακή απόδοση για θέρμανση ZNX	A+	A+	A+
Ονομαστική θερμική ισχύ θερμό κλίμα Prated	kW	4	5
Θέρμανση			
Μέγιστη απόδοση A7 W35	kW	5,42	7,14
COP A7W35		5,0	4,6
Απόδοση A7W45*	kW	3,27	4,13
COP A7W45		3,7	3,6
Ψύξη			
Μέγιστη Απόδοση A35W18	kW	6,94	6,94
EER A35W18		4,4	4,0
Μέγιστη Απόδοση A35W7	kW	6,21	6,21
EER A35W7		3,20	3,00
Όρια λειτουργίας θέρμανσης	°C	-25 έως 43	
Όρια λειτουργίας ψύξης	°C	15 έως 46	
Όρια λειτουργίας ZNX	°C	-25 έως 43	
Μέγιστη θερμοκρασία (Με αντιστάσεις)	°C	62	
Μέγιστη θερμοκρασία (Με αντιστάσεις)	°C	75	
Τάση λειτ. εσωτερικής μονάδας	V	1 x 230 / 3 x 400	
Τάση λειτ. εξωτερικής μονάδας	V	230V	
Τύπος ψυκτικού μέσου		R 32	
Ποσότητα Ψυκτικού μέσου R 32	kg	1,3	1,5
Ψυκτικές συνδέσεις		1/2" & 1/4"	
Ηχητική ισχύς σε A7W55 (Σύμφωνα με EN12102, EN ISO 3745)	dB(A)	47,5	48,3

*Σύμφωνα με το EN 14511

20-04-26

ΠΑΡΕΛΚΟΜΕΝΑ ΑΝΤΛΙΩΝ ΘΕΡΜΟΤΗΤΑΣ arOTHERM SPLIT plus VWL της Vaillant

ΕΙΚΟΝΑ	ΠΕΡΙΓΡΑΦΗ	ΚΩΔ.	ΤΙΜΗ
 <p data-bbox="204 728 411 757">Εξωτερική μονάδα</p>	VWL 45/8.2 AS 230V (Εξωτερική μονάδα) - Μέγιστη ισχύς: 5,42 kW (A7/W35) - Διαστάσεις Υ/Π/Β (mm): 765/1100/450 - Βάρος: 86 kg - Ενεργειακή απόδοση θέρμανσης χώρου στους 55 °C: A++ , στους 35 °C: A+++	10039777	4.980,00 Φ.Α.:10,75
	VWL 65/8.2 AS 230V (Εξωτερική μονάδα) - Μέγιστη ισχύς: 7,14 kW - Διαστάσεις Υ/Π/Β (mm): 765/1100/450 - Βάρος: 86 kg - Ενεργειακή απόδοση θέρμανσης χώρου στους 55 °C: A++ , στους 35 °C: A+++	10039778	5.110,00 Φ.Α.:10,75
	VWL 85/8.2 AS 230V (Εξωτερική μονάδα) - Μέγιστη ισχύς: 10,9 kW - Διαστάσεις Υ/Π/Β (mm): 965/1100/450 - Βάρος: 100 kg - Ενεργειακή απόδοση θέρμανσης χώρου στους 55 °C: A++ , στους 35 °C: A+++	10039779	5.470,00 Φ.Α.:12,50
	Ολοκληρωμένη εσωτερική μονάδα για αντλίες Split plus VWL 68/8.2 IS ME TAMIEYTHPA ZNX - Χωρητικότητα ενσωματωμένου δοχείου: 188 lt - Ενσωματωμένος ελεγκτής και μαγνητικό φίλτρο - Περιλαμβάνεται δοχείο διαστολής 12 lt, βάνες αποκοπής, βαλβίδες ασφαλείας και επέκταση διαδικτύου VR940 - Μέγιστη ισχύς ενσωματωμένης αντίστασης: 5,5 kW - 1 κύκλωμα σταθερών θερμοκρασιών - Διαστάσεις Υ/Π/Β (mm): 1950/595/600 - Βάρος: 169 kg (άδειο) Συνδυάζεται με τις εξωτερικές μονάδες VWL 45/8.2 AS και VWL 65/8.2 AS	10039408	4.770,00
	Ολοκληρωμένη εσωτερική μονάδα για αντλίες Split plus VWL 68/8.2 IS C2 ME TAMIEYTHPA ZNX - Χωρητικότητα ενσωματωμένου δοχείου: 188 lt - Ενσωματωμένος ελεγκτής και μαγνητικό φίλτρο - Περιλαμβάνεται δοχείο διαστολής 12 lt, βάνες αποκοπής, βαλβίδες ασφαλείας και επέκταση διαδικτύου VR940 - Μέγιστη ισχύς ενσωματωμένης αντίστασης: 5,5 kW - 2 κύκλωμα σταθερών θερμοκρασιών (1 αναμεικτικό, 1 σταθ.) - Διαστάσεις Υ/Π/Β (mm): 1950/595/600 - Βάρος: 169 kg (άδειο) Συνδυάζεται με τις εξωτερικές μονάδες VWL 45/8.2 AS και VWL 65/8.2 AS	10039453	5.700,00
	Ολοκληρωμένη εσωτερική μονάδα για αντλίες Split plus VWL 88/8.2 IS ME TAMIEYTHPA ZNX - Χωρητικότητα ενσωματωμένου δοχείου: 188 lt - Ενσωματωμένος ελεγκτής και μαγνητικό φίλτρο - Περιλαμβάνεται δοχείο διαστολής 12 lt, βάνες αποκοπής, βαλβίδες ασφαλείας και επέκταση διαδικτύου VR940 - Μέγιστη ισχύς ενσωματωμένης αντίστασης: 5,5 kW - 1 κύκλωμα σταθερών θερμοκρασιών - Διαστάσεις Υ/Π/Β (mm): 1950/595/600 - Βάρος: 169 kg (άδειο) Συνδυάζεται με τις εξωτερικές μονάδες VWL 85/8.2 AS	10039442	5.010,00
	Ολοκληρωμένη εσωτερική μονάδα για αντλίες Split plus VWL 88/8.2 IS C2 ME TAMIEYTHPA ZNX - Χωρητικότητα ενσωματωμένου δοχείου: 188 lt - Ενσωματωμένος ελεγκτής και μαγνητικό φίλτρο - Περιλαμβάνεται δοχείο διαστολής 12 lt, βάνες αποκοπής, βαλβίδες ασφαλείας και επέκταση διαδικτύου VR940 - Μέγιστη ισχύς ενσωματωμένης αντίστασης: 5,5 kW - 2 κύκλωμα σταθερών θερμοκρασιών (1 αναμεικτικό, 1 σταθ.) - Διαστάσεις Υ/Π/Β (mm): 1950/595/600 - Βάρος: 169 kg (άδειο) Συνδυάζεται με τις εξωτερικές μονάδες VWL 85/8.2 AS	10039467	5.960,00

ΠΑΡΕΛΚΟΜΕΝΑ ΑΝΤΛΙΩΝ ΘΕΡΜΟΤΗΤΑΣ arOTHERM SPLIT plus VWL της Vaillant

ΕΙΚΟΝΑ	ΠΕΡΙΓΡΑΦΗ	ΚΩΔ.	ΤΙΜΗ
	<p>VWL 67/8.2 IS (Εσωτερική μονάδα) -Ενσωματωμένος ελεγκτής και μαγνητικό φίλτρο -Ενσωματωμένη τρίοδη βαλβίδα για παραγωγή ZNX -Περιλαμβάνεται δοχείο διαστολής 10 lt, βάνες αποκοπής, βαλβίδες ασφαλείας και επέκταση διαδίκτυου VR940 -Μέγιστη ισχύς ενσωματωμένης αντίστασης: 5,5 kW -Διαστάσεις Υ/Π/Β (mm): 777/440/380 -Βάρος: 38,5kg (άδειο) Συνδυάζεται με τις εξωτερικές μονάδες VWL 45/8.2 AS και VWL 65/8.2 AS</p>	10039569	2.660,00
	<p>VWL 87/8.2 IS (Εσωτερική μονάδα) -Ενσωματωμένος ελεγκτής και μαγνητικό φίλτρο -Ενσωματωμένη τρίοδη βαλβίδα για παραγωγή ZNX -Περιλαμβάνεται δοχείο διαστολής 10 lt, βάνες αποκοπής, βαλβίδες ασφαλείας και επέκταση διαδίκτυου VR940 -Μέγιστη ισχύς ενσωματωμένης αντίστασης: 5,5 kW -Διαστάσεις Υ/Π/Β (mm): 777/440/380 -Βάρος: 41,0kg (άδειο) Συνδυάζεται με τις εξωτερικές μονάδες VWL 85/8.2 AS</p>	10039583	2.920,00
	<p>Ελεγκτής/ αντίστάθμιση sensoCOMFORT 720 για εβδομαδιαίο προγραμματισμό θέρμανσης, ψύξης αερισμού και ζεστού νερού χρήσης με φωτιζόμενη οθόνη για συσκευές με eBUS. -Έως δύο κυκλώματα θέρμανσης διαφορετικής θερμοκρασίας (απαιτείται επιπλέον ηλεκτρολογική επέκταση VR70) -Έως τρία κυκλώματα θέρμανσης διαφορετικής θερμοκρασίας (απαιτείται επιπλέον ηλεκτρολογική επέκταση VR71 και θερμοστάτες VR 92) Τάξη ελεγκτή: VI Διαθέτει ελληνικό menu</p>	20260921	Δες σελ. 16
	<p>Δοχείο αδρανείας VPS R 100/1 M και VPS R 200/1 B έως 8 ελεύθερων παροχών Επίδαπέδια ή και επιτοίχια τοποθέτηση -Μπορεί να χρησιμοποιηθεί σαν υδραυλικός διαχωριστής -Κατάλληλο για ψύξη και για θέρμανση -Ειδικά διαμορφωμένοι διαχύτες για τη διαστρωμάτωση Δυνατότητα υδραυλική ενσωμάτωσης επιπλέον πηγής θερμότητας</p>	10021456	822,00
	<p>Δοχείο αδρανείας 100lt Δοχείο αδρανείας 200lt</p>	10021457	1.010,00
	<p>Σετ αντικραδασμικής βάσης εδάφους/δαπέδου από καουτσούκ με προφίλ αλουμινίου για τη στερέωση της εξωτερικής μονάδας της αντλίας θερμότητας Διαστάσεις (mm): 600x130x95</p>	8905180	60,00
	<p>Αισθητήρας θερμοκρασίας VCT Συνδυάζεται με τις εσωτερικές μονάδες VWL 67/8.2 IS και VWL 87/8.2 IS</p>	306257	Δες σελ 17
	<p>Σετ υδραυλικής σύνδεσης ανακυκλοφορίας με κυκλοφορητή. Παρελκόμενο για το uniTOWER</p>	20170503	525,00

ΑΝΤΛΙΕΣ ΘΕΡΜΟΤΗΤΑΣ ΑΕΡΑ ΝΕΡΟΥ ΓΙΑ ΘΕΡΜΑΝΣΗ, ΨΥΞΗ ΚΑΙ ΖΕΣΤΟ ΝΕΡΟ ΧΡΗΣΗΣ aroTHERM SPLIT VWL



Ιδιαίτερα χαρακτηριστικά

- Ολοκληρωμένη μονάδα για θέρμανση, ψύξη, ζ.ν.χ. μέσω του εσωτ. ταμειυτήρα
- Θερμοκρ. προσαγωγής έως 62°C
- Σύγχρονος και κομψός σχεδιασμός μικρός απαιτούμενος χώρος, εύκολη μεταφορά.
- Εξαιρετικά χαμηλή στάθμη θορύβου με νυχτερινή λειτουργία μειωμένου θορύβου
- Υβριδική λειτουργία σε συνδυασμό με λέβητα αερίου Vaillant με το μοναδικό λογισμικό ελέγχου triVAI®
- Δυνατότητα λειτουργίας μόνο με τον ενσωματωμένο ελεγκτή εσωτερικής μονάδας, και δυνατότητα σύνδεσης και ελέγχου μέσω διαδικτύου (με επιπλέον εξοπλισμό)

Εξοπλισμός

- Δυνατότητα ελέγχου μέσω απομακρυσμένης μονάδας ελέγχου και δυνατότητα απευθείας ελέγχου λέβητα αερίου ως συμπληρωματική πηγή θερμότητας.
- Ενσωματωμένος κυκλοφορητής υψηλής απόδοσης
- Ενσωματωμένες αντιστάσεις για βοηθητική πηγή θερμότητας
- Ενσωματωμένο δοχείο διαστολής
- Συμπιεστής inverter παρέχει μέγιστη απόδοση σε όλες τις συνθήκες.
- Ψυκτικό υγρό R410A φιλικό προς το περιβάλλον.

Περιγραφή	Πακέτο 105/128 1Φ	Πακέτο 105/128A 3Φ	Πακέτο 125/128 1Φ	Πακέτο 125/128A 3Φ
Κωδικός	VSPLIT 105/128 1Φ	VSPLIT 105/128A 3Φ	VSPLIT 125/128 1Φ	VSPLIT 125/128A 3Φ
Τιμή (ευρώ)	13.470,00	13.470,00	14.770,00	14.770,00
Φ.Α. (ευρώ)	41,13	41,13	41,13	41,13
Εσωτερική μονάδα	VWL 128 IS			
Εξωτερική μονάδα	VWL 105 AS 230V	VWL 105 AS 400V	VWL 125 AS 230V	VWL 125 AS 400V
Τεχνικά Χαρακτηριστικά				
Ενεργειακή απόδοση θερμ. χώρου στους 55 °C/στους 35°C	A++/A+++	A++/A+++	A++/A+++	A++/A+++
Ενεργειακή απόδοση εποχιακής θερμ. στην 3η ζώνη 55 °C/ 35 °C	%	158/212	158/212	158/211
Ενεργειακή απόδοση για θέρμανση ZNX	A	A	A	A
Ονομαστική θερμική ισχύ θερμό κλίμα Prated	kW	8	9	9
Θέρμανση				
Μέγιστη απόδοση A7 W35*	kW	16,1	16,1	18,6
COP A7W35		4,9	4,9	4,9
Μέγιστη απόδοση A7 W45*	kW	15,1	15,1	16,5
COP A7W45		3,6	3,6	3,6
Ψύξη				
Απόδοση A35W18*	kW	12,8	12,8	12,8
EER A35W18		3,7	3,7	3,7
Απόδοση A35W7*	kW	8,8	8,8	8,8
EER A35W7		2,6	2,6	2,6
Όρια λειτουργίας θέρμανσης	°C	-20 έως 20		
Όρια λειτουργίας ψύξης	°C	15 έως 46		
Όρια λειτουργίας ζ.ν.χ.	°C	-20 έως 43		
Μέγιστη θερμοκρασία	°C	62		
Max θερμ με αντιστάσεις		70		
Τάση λειτ. εσωτ. μονάδας	V	1 x 230/3 x 400		
Τάση λειτ. εξωτ. μονάδας	V	230V	400V	230V 400V
Τύπος ψυκτικού μέσου		R 410 A		
Ποσότητα Ψυκτικού μέσου	kg	3,6		
Ψυκτικές συνδέσεις		3/8" & 5/8"		
Ηχητική ισχύς σε A7W55 (Σύμφωνα με EN12102, EN ISO 9614-1)	dBA	60		

ΑΝΤΛΙΕΣ ΘΕΡΜΟΤΗΤΑΣ ΑΕΡΑ ΝΕΡΟΥ ΓΙΑ ΘΕΡΜΑΝΣΗ ΚΑΙ ΨΥΞΗ aeroTHERM SPLIT VWL



Ιδιαίτερα χαρακτηριστικά

- Ολοκληρωμένη μονάδα για θέρμανση, ψύξη και παραγωγή ζ.ν.χ. μέσω εξωτ. ταμειυτήρα
- Θερμοκρ. προσαγωγής έως 62°C
- Σύγχρονος και κομψός σχεδιασμός μικρός απαιτούμενος χώρος .
- Εξαιρετικά χαμηλή στάθμη θορύβου με νυχτερινή λειτουργία μειωμένου θορύβου
- Υβριδική λειτουργία σε συνδυασμό με λέβητα αερίου Vaillant με το μοναδικό λογισμικό ελέγχου triVAI®
- Δυνατότητα λειτουργίας μόνο με τον ενσωματωμένο ελεγκτή εσωτ. μονάδας, και δυνατότητα σύνδεσης και ελέγχου μέσω διαδικτύου(με τον επιπλέον εξοπλισμό)

Εξοπλισμός

- Δυνατότητα ελέγχου μέσω απομακρυσμένης μονάδας ελέγχου και δυνατότητα απευθείας ελέγχου λέβητα αερίου ως συμπληρωματική πηγή θερμότητας.
- Ενσωματωμένος κυκλοφορητής υψηλής απόδοσης
- Τρίοδη βάνα εκτροπής για εξωτερικό μπόιλερ
- Ενσωματωμένες ηλεκτρικές αντιστάσεις
- Ενσωματωμένο δοχείο διαστολής
- Συμπιεστής inverter παρέχει μέγιστη απόδοση σε όλες τις συνθήκες.
- Ψυκτικό υγρό R410A φιλικό προς το περιβάλλον.

Περιγραφή	Πακέτο 105/127 1Φ	Πακέτο 105/127 3Φ	Πακέτο 125/127 1Φ	Πακέτο 125/127 3Φ
Κωδικός	VSPLIT 105/127 1Φ	VSPLIT 105/127 3Φ	VSPLIT 125/127 1Φ	VSPLIT 125/127 3Φ
Τιμή (ευρώ)	10.810,00	10.810,00	12.110,00	12.110,00
Φ.Α. (ευρώ)	24,38	24,38	24,38	24,38
Εσωτερική μονάδα	VWL 127 IS			
Εξωτερική μονάδα	VWL 105 AS 230V	VWL 105 AS 400V	VWL 125 AS 230V	VWL 125 AS 400V
Τεχνικά Χαρακτηριστικά				
Ενεργειακή απόδοση θέρμ. χώρου στους 55 °C/στους 35°C	A++/A+++	A++/A+++	A++/A+++	A++/A+++
Ενεργειακή απόδοση εποχιακής θερμ. στην 3η ζώνη 55 °C/ 35 °C	% 158/212	% 158/211	% 158/212	% 158/211
Ονομαστική θερμική ισχύ θερμό κλίμα Prated	kW 9			
Θέρμανση				
Μέγιστη απόδοση A7 W35*	kW 16,1	kW 16,1	kW 18,6	kW 18,6
COP A7W35	4,9	4,9	4,9	4,9
Μέγιστη απόδοση A7 W45*	kW 15,1	kW 15,1	kW 16,5	kW 16,5
COP A7W45	3,6	3,6	3,6	3,6
Ψύξη				
Απόδοση A35W18*	kW 12,8	kW 12,8	kW 12,8	kW 12,8
EER A35W18	3,7	3,7	3,7	3,7
Απόδοση A35W7*	kW 8,8	kW 8,8	kW 8,8	kW 8,8
EER A35W7	2,6	2,6	2,6	2,6
Όρια λειτουργίας θέρμανσης	°C -20 έως 20			
Όρια λειτουργίας ψύξης	°C 15 έως 46			
Όρια λειτουργίας ζ.ν.χ.	°C -20 έως 43			
Μέγιστη θερμοκρασία	°C 62			
Max θερμ με αντιστάσεις	70			
Τάση λειτ. εσωτ. μονάδας	V 1 x 230 / 3 x 400			
Τάση λειτ. εξωτ. μονάδας	V 230V (1Φ)	V 400V (3Φ)	V 230V (1Φ)	V 400V (3Φ)
Τύπος ψυκτικού μέσου	R 410 A			
Ποσότητα Ψυκτικού μέσου	kg 3,6			
Ψυκτικές συνδέσεις	3/8" & 5/8"			
Ηχητική ισχύς σε A7W55 (Σύμφωνα με EN12102, EN ISO 9614-1)	dBA 60			

ΠΑΡΕΛΚΟΜΕΝΑ ΑΝΤΛΙΩΝ ΘΕΡΜΟΤΗΤΑΣ arOTHERM SPLIT VWL/6 της Vaillant

ΕΙΚΟΝΑ	ΠΕΡΙΓΡΑΦΗ	ΚΩΔ.	ΤΙΜΗ
 <p>Εξωτερική μονάδα</p>	VWL 105/5 AS 230V (Εξωτερική μονάδα) - Μέγιστη ισχύς: 16,1 kW -Διαστάσεις Υ/Π/Β (mm): 1.565/1.100/450 -Βάρος: 191 kg -Ενεργειακή απόδοση θέρμανσης χώρου στους 55 °C: A++ ,στους 35 °C: A++	10021620	7.750,00 Φ.Α.:21,13
	VWL 105/5 AS 400V (Εξωτερική μονάδα) - Μέγιστη ισχύς: 18,6 kW -Διαστάσεις Υ/Π/Β (mm): 1.565/1.100/450 -Βάρος: 191 kg -Ενεργειακή απόδοση θέρμανσης χώρου στους 55 °C: A++ ,στους 35 °C: A++	10021621	7.750,00 Φ.Α.:21,13
	VWL 125/5 AS 230V (Εξωτερική μονάδα) - Μέγιστη ισχύς: 18,6 kW -Διαστάσεις Υ/Π/Β (mm): 1.565/1.100/450 -Βάρος: 191 kg -Ενεργειακή απόδοση θέρμανσης χώρου στους 55 °C: A++ ,στους 35 °C: A++	10021622	9.050,00 Φ.Α.:21,13
	VWL 125/5 AS 400V (Εξωτερική μονάδα) - Μέγιστη ισχύς: 12 kW -Διαστάσεις Υ/Π/Β (mm): 1.565/1.100/450 -Βάρος: 191 kg -Ενεργειακή απόδοση θέρμανσης χώρου στους 55 °C: A++ ,στους 35 °C: A++	10021623	9.050,00 Φ.Α.:21,13
	Ολοκληρωμένη εσωτερική μονάδα για αντλίες Split VWL 128/5 IS MB3 ME TAMIEYTHPA ZNX -Χωρητικότητα ενσωματωμένου δοχείου: 190 lt -Περιλαμβάνει ελεγκτή , δοχ διαστολής 18 lit , αντιστάσεις 9 kW -Διαστάσεις Υ/Π/Β (mm): 1880/595/693 -Βάρος: 160 kg (άδειο) -Περιλαμβάνεται ενσωματωμένο δοχείο διαστολής 18 lt -Μέγιστη ισχύς ενσωματωμένης αντίστασης: 9 kW -Συνδυάζεται με τις εξωτερικές μονάδες VWL 105 AS και VWL 125 AS	10022086	5.720,00 Φ.Α.:20,00
	Ολοκληρωμένη εσωτερική μονάδα για αντλίες Split VWL 127 IS -Περιλαμβάνει :Ενσωματωμένο ελεγκτή- -Τρίοδη για παραγωγή ZNX - Δοχείο διαστολής 10 lt, αντιστάσεις: 9 kW -Διαστάσεις Υ/Π/Β (mm): 720/440/350 -Βάρος: 26,5 kg (άδειο) για μονάδες VWL 105 AS και VWL 125 AS	10023525	3.060,00 Φ.Α.:3,25
	Ελεγκτής/ αντιστάθμιση sensoCOMFORT 720 για εβδομαδιαίο προγραμματισμό θέρμανσης, ψύξης αερισμού και ζεστού νερού χρήσης με φωτιζόμενη οθόνη για συσκευές με eBUS. -Έως δύο κυκλώματα θέρμανσης διαφορετικής θερμοκρασίας (απαιτείται επιπλέον ηλεκτρολογική επέκταση VR70) -Έως τρία κυκλώματα θέρμανσης διαφορετικής θερμοκρασίας (απαιτείται επιπλέον ηλεκτρολογική επέκταση VR71 και θερμοστάτες VR 92) Τάξη ελεγκτή: VI Διαθέτει ελληνικό menu	20260921	Δες σελ. 16
	Σετ αντικραδασμικής βάσης εδάφους/δαπέδου από καουτσούκ με προφίλ αλουμινίου για τη στερέωση της εξωτερικής μονάδας της αντλίας θερμότητας Διαστάσεις (mm): 600x130x95	8905180	60,00

ΑΝΤΛΙΕΣ ΘΕΡΜΟΤΗΤΑΣ ΑΕΡΑ ΝΕΡΟΥ SPLIT ΓΙΑ ΘΕΡΜΑΝΣΗ, ΨΥΞΗ ΚΑΙ ΖΕΣΤΟ ΝΕΡΟ aroTHERM pure VWL



Ιδιαίτερα χαρακτηριστικά

- Παραγωγή θέρμανσης, ψύξης και ΖΝΧ μέσω εσωτερικού ταμειυτήρα (χωρητικότητας 188 lt)
- Ψυκτικό μέσο R32 φιλικό προς το περιβάλλον
- Θερμοκρασία προσαγωγής στη θέρμανση έως και 60°C
- Σύγχρονος και κομψός σχεδιασμός που ταιριάζει σε κάθε περιβάλλον
- Ελάχιστες απαιτήσεις χώρου τόσο για την εσωτερική όσο και για την εξωτερική μονάδα
- Ευκολία στη μεταφορά και γρήγορη εγκατάσταση
- Υβριδική λειτουργία σε συνδυασμό με λέβητα αερίου Vaillant με το μοναδικό λογισμικό ελέγχου triVAL@
- Δυνατότητα σύνδεσης και ελέγχου μέσω διαδικτύου (απαιτείται επιπλέον εξοπλισμός)

Εξοπλισμός

- Ολοκληρωμένη εσωτερική μονάδα με ταμειυτήρα ΖΝΧ
- Ενσωματωμένος κυκλοφορητής υψηλής απόδοσης
- Ενσωματωμένος ηλεκτρικός θερμαντήρας για βοηθητική ή εφεδρική πηγή θερμότητας
- Ενσωματωμένο δοχείο διαστολής
- Συμπιεστής με τεχνολογία inverter παρέχει μέγιστη απόδοση σε όλες τις συνθήκες
- Μαγνητικό φίλτρο (πακέτα με uniTOWER pure IS και πακέτα με uniTOWER pure IS C2)
- Πλήρης έλεγχος δύο κυκλωμάτων διαφορετικών θερμοκρασιών (πακέτα με uniTOWER pure IS C2)

Περιγραφή	ΠΑΚΕΤΑ 45/108	ΠΑΚΕΤΑ 65/108	ΠΑΚΕΤΑ 85/108	ΠΑΚΕΤΑ 105/108
Κωδικός	VSPURE 45/108 IS	VSPURE 65/108 IS	VSPURE 85/108 IS	VSPURE 105/108 IS
Τιμή (ευρώ)	7.840,00	8.080,00	8.840,00	9.590,00
Φ.Α. (ευρώ)	28,01	28,01	31,38	31,38
Μέγιστη απόδοση KW A7/W35	5.8	6.2	10.3	11.4

Εσωτερική μονάδα για τον έλεγχο δύο κυκλωμάτων:

Κωδικός	VSPURE 45/108 IS C2	VSPURE 65/108 IS C2	VSPURE 85/108 IS C2	VSPURE 105/108 IS C2
Τιμή (ευρώ)	8.850,00	9.090,00	9.850,00	10.600,00
Φ.Α. (ευρώ)	28,01	28,01	31,38	31,38
Μέγιστη απόδοση KW A7/W35	5.8	6.2	10.3	11.4

Διαφορές εσωτερικών μονάδων	
Ενεργειακή απόδοση για ΖΝΧ	A
Εσωτερική μονάδα VWL 108/7.2 IS	-1 κύκλωμα θέρμανσης σταθερών θερμοκρασιών - Βάρος: 170 kg - Ηλεκτρική προστασία: IP 10B - Μαγνητικό φίλτρο - Βάνες αποκοπής - Βαλβίδα ασφαλείας ΖΝΧ
Εσωτερική μονάδα VWL 108/7.7 IS C2	-2 κυκλώματα θέρμανσης (1 αναμεικτικό, 1 σταθερών θερμοκρασιών) - Ηλεκτρική προστασία: IP 10B - Βάρος 182 kg - Μαγνητικό φίλτρο - Βάνες αποκοπής - Βαλβίδα ασφαλείας ΖΝΧ - Περιλαμβάνεται VR 70B module για τον έλεγχο των δύο κυκλωμάτων

Τεχνικά χαρακτηριστικά για πακέτα aroTHERM pure με uniTOWER

		VSPURE 45/108	VSPURE 65/108	VSPURE 85/108	VSPURE 105/108
Ενεργειακή απόδοση θέρμανσης 35 °C / 55 °C (A+++ – D)		A+++/A++	A+++/A++	A+++/A++	A+++/A++
Ενεργ. απόδοση εποχιακής θέρμανσης χώρου ης σε θερμό κλίμα 35 °C / 55 °C	%	225/156	230/156	225/156	225/162
Όνομ θερμική ισχύς θερμό κλίμα Prated	kW	4	5	7	7
Μέγιστη απόδοση A7/W35	kW	5.8	6.2	10.3	11.4
A-7/W35 απόδοση θέρμανσης / ηλεκτρ. κατανάλωση / COP	kW	4.12 / 1.37 / 3.00	4.73/1.60/2.96	6.41/2.19/2.93	7.12/2.49/2.86
A2/W35 απόδοση θέρμανσης / ηλεκτρ. κατανάλωση / COP	kW	4.81 / 1.26 / 3.80	5.31/1.43/3.72	7.16/2.11/3.38	7.67/2.27/3.39
A7/W35 απόδοση θέρμανσης / ηλεκτρ. κατανάλωση / COP	kW	4.21 / 0.79 / 5.31	6.07/1.20/5.05	7.88/1.70/4.65	9.85/2.11/4.68
A7/W55 απόδοση θέρμανσης / ηλεκτρ. κατανάλωση / COP	kW	4.32 / 1.48 / 2.91	6.08/1,85/3.28	6.71/2.14/3.14	7.40/2.32/3.19
A35/W18 απόδοση ψύξης / ηλεκτρ. κατανάλωση / EER	kW	4.00/ 0.81 / 4.96	5.90/1.39/4.25	7.09/1.78/3.96	7.16 / 1.9/3.76
A35/W7 απόδοση ψύξης / ηλεκτρ. κατανάλωση / EER		3.61 / 1.21/ 2.97	5.14/1.79/2.87	6.37/2.27/2.81	7.32 /3 .0/2.44
Ηλεκτρική παροχή		230V / 50Hz	230V / 50Hz	230V / 50Hz	230V / 50Hz
Μέγιστη θερμοκρασία προσαγωγής	°C	60			
Μέγιστη απόσταση μεταξύ εσωτ. και εξωτερικής μονάδας	m	40			
Μέγιστη υψομετρική διαφορά μεταξύ εσωτερικής & εξωτερικής. μονάδας	m	30			
Ηχητική ισχύς σε A7/W55 (Σύμφωνα με EN 12102, EN ISO 9614-1)	dB(A)	62.7	62.7	63.0	63.0
Διαστάσεις, εκτός συσκευασίας (ύψος/πλάτος/βάθος)	mm	702/975/396	702/975/396	787/982/427	787/982/427
Βάρος, εκτός συσκευασίας	kg	55	55	82	82
Ψυκτικό μέσο		R32			
Ποσότητα ψυκτικού μέσου	kg	1.0	1.0	1.6	1.6
GWP		675			
Ισοδύναμο CO ₂	t	0.675	0.675	1.080	1.080
Ψυκτικές συνδέσεις	“	1.2 και 1.4			
Χωρητικότητα ZNX	l	188			
Χωρητικότητα νερού θέρμανσης (μεγ.-με βοηθητική πηγή)	°C	55/70			
Διαστάσεις, εκτός συσκευασίας (ύψος/πλάτος/βάθος)	mm	1950/595/600			
Ενσωματωμένος ηλεκτρολέβητας	kW	6			

ΑΝΤΛΙΕΣ ΘΕΡΜΟΤΗΤΑΣ ΑΕΡΑ ΝΕΡΟΥ SPLIT ΓΙΑ ΘΕΡΜΑΝΣΗ ΚΑΙ ΨΥΞΗ aroTHERM pure VWL



Ιδιαίτερα χαρακτηριστικά

- Παραγωγή θέρμανσης, ψύξης και ZNX μέσω εξωτερικού ταμειυτήρα
- Ψυκτικό μέσο R32 φιλικό προς το περιβάλλον
- Θερμοκρασία προσαγωγής στη θέρμανση έως και 60°C
- Σύγχρονος και κομψός σχεδιασμός που ταιριάζει σε κάθε περιβάλλον
- Ελάχιστες απαιτήσεις χώρου τόσο για την εσωτερική όσο και για την εξωτερική μονάδα
- Ευκολία στη μεταφορά και γρήγορη εγκατάσταση
- Υβριδική λειτουργία σε συνδυασμό με λέβητα αερίου Vaillant με το μοναδικό λογισμικό ελέγχου triVAI®
- Δυνατότητα σύνδεσης και ελέγχου μέσω διαδικτύου (απαιτείται επιπλέον εξοπλισμός)

Εξοπλισμός

- Ολοκληρωμένη εσωτερική μονάδα
- Ενσωματωμένος κυκλοφορητής υψηλής απόδοσης
- Ενσωματωμένος ηλεκτρικός θερμαντήρας για βοηθητική ή εφεδρική πηγή θερμότητας
- Ενσωματωμένο δοχείο διαστολής
- Συμπιεστής με τεχνολογία inverter παρέχει μέγιστη απόδοση σε όλες τις συνθήκες
- Μαγνητικό φίλτρο
- Τρίοδη βάνα μεταγωγής για εξωτερικό ταμειυτήρα ζεστού νερού χρήσης

Περιγραφή	ΠΑΚΕΤΑ 45/107	ΠΑΚΕΤΑ 65/107	ΠΑΚΕΤΑ 85/107	ΠΑΚΕΤΑ 105/107
Κωδικός	VSPURE 45/107 IS	VSPURE 65/107 IS	VSPURE 85/107 IS	VSPURE 105/107 IS
Τιμή (ευρώ)	5.060,00	5.300,00	6.060,00	6.810,00
Φ.Α. (ευρώ)	12,01	12,01	15,38	15,38
Μέγιστη απόδοση kW A7/W35	5.8	6.2	10.3	11.4

Με εσωτερική μονάδα	
VWL 107/7.2 IS	<ul style="list-style-type: none"> - 1 κύκλωμα θέρμανσης σταθερών θερμοκρασιών - Εφεδρική πηγή θερμότητας (6kW) - Ηλεκτρική προστασία: IP 10B - Μαγνητικό φίλτρο -2 βάνες αποκοπής - Βάρος: 41kg

Τεχνικά χαρακτηριστικά για πακέτα aroTHERM pure με Hydraulic Statio

		VSPURE 45/107	VSPURE 65/107	VSPURE 85/107	VSPURE 105/107
Ενεργειακή απόδοση θέρμανσης 35 °C / 55 °C (A+++ – D)		A+++/A++	A+++/A++	A+++/A++	A+++/A++
Ενεργ. απόδοση εποχιακής θέρμανσης χώρου ης σε θερμό κλίμα 35 °C / 55 °C	%	225/156	230/156	225/156	225/162
Όνομ θερμική ισχύς θερμό κλίμα Prated	kW	4	5	7	7
Μέγιστη απόδοση A7/W35	kW	5.8	6.2	10.3	11.4
A-7/W35 απόδοση θέρμανσης / ηλεκτρ. κατανάλωση / COP	kW	4.12 / 1.37 / 3.00	4.73/1.60/2.96	6.41/2.19/2.93	7.12/2.49/2.86
A2/W35 απόδοση θέρμανσης / ηλεκτρ. κατανάλωση / COP	kW	4.81 / 1.26 / 3.80	5.31/1.43/3.72	7.16/2.11/3.38	7.67/2.27/3.39
A7/W35 απόδοση θέρμανσης / ηλεκτρ. κατανάλωση / COP	kW	4.21 / 0.79 / 5.31	6.07/1.20/5.05	7.88/1.70/4.65	9.85/2.11/4.68
A7/W55 απόδοση θέρμανσης / ηλεκτρ. κατανάλωση / COP	kW	4.32 / 1.48 / 2.91	6.08/1.85/3.28	6.71/2.14/3.14	7.40/2.32/3.19
A35/W18 απόδοση ψύξης / ηλεκτρ. κατανάλωση / EER	kW	4.00/ 0.81 / 4.96	5.90/1.39/4.25	7.09/1.78/3.96	7.16 / 1.9/3.76
A35/W7 απόδοση ψύξης / ηλεκτρ. κατανάλωση / EER		3.61 / 1.21/ 2.97	5.14/1.79/2.87	6.37/2.27/2.81	7.32 /3 .0/2.44
Ηλεκτρική παροχή		230V / 50Hz	230V / 50Hz	230V / 50Hz	230V / 50Hz
Μέγιστη θερμοκρασία προσαγωγής	°C	60			
Μέγιστη απόσταση μεταξύ εσωτ. και εξωτερικής μονάδας	m	40			
Μέγιστη υψομετρική διαφορά μεταξύ εσωτερικής & εξωτερικής. μονάδας	m	30			
Ηχητική ισχύς σε A7/W55 (Σύμφωνα με EN 12102, EN ISO 9614-1)	dB(A)	62.7	62.7	63.0	63.0
Διαστάσεις, εκτός συσκευασίας (ύψος/πλάτος/βάθος)	mm	702/975/396	702/975/396	787/982/427	787/982/427
Βάρος, εκτός συσκευασίας	kg	55	55	82	82
Ψυκτικό μέσο		R32			
Ποσότητα ψυκτικού μέσου	kg	1.0	1.0	1.6	1.6
GWP		675			
Ισοδύναμο CO ₂	t	0.675	0.675	1.080	1.080
Ψυκτικές συνδέσεις	“	1.2 και 1.4			
Διαστάσεις, εκτός συσκευασίας (ύψος/πλάτος/βάθος)	mm	700/440/380			





ΜΟΝΑΔΕΣ ΤΩΝ ΑΝΤΛΙΩΝ ΘΕΡΜΟΤΗΤΑΣ ΑΕΡΑ ΝΕΡΟΥ aroTHERM pure της Vaillant

ΕΙΚΟΝΑ	ΠΕΡΙΓΡΑΦΗ	ΚΩΔ.	ΤΙΜΗ
 <p data-bbox="263 1041 470 1070">Εξωτερική μονάδα</p>	<p>VWL 45/7.2 AS 230V S3 -Μέγιστη ισχύς: 5,8 kW (A7 / W35) -Διαστάσεις Υ/Π/Β (mm): 702/975/396 -Βάρος: 55 kg -Ενεργειακή απόδοση θέρμανσης χώρου στους 55 °C: A++ στους 35 °C: A+++</p>	<p>10047333</p>	<p>2.770,00</p> <p>Φ.Α.: 6,88</p>
	<p>VWL 65/7.2 AS 230V S3 -Μέγιστη ισχύς: 6,2 kW (A7 / W35) -Διαστάσεις Υ/Π/Β (mm): 702/975/396 -Βάρος: 55 kg -Ενεργειακή απόδοση θέρμανσης χώρου στους 55 °C: A++ στους 35 °C: A+++</p>	<p>10047334</p>	<p>3.010,00</p> <p>Φ.Α.: 6,88</p>
	<p>VWL 85/7.2 AS 230V S3 -Μέγιστη ισχύς: 10,3 kW (A7 / W35) -Διαστάσεις Υ/Π/Β (mm): 787/982/427 -Βάρος: 82 kg -Ενεργειακή απόδοση θέρμανσης χώρου στους 55 °C: A++ στους 35 °C: A+++</p>	<p>10047335</p>	<p>3.770,00</p> <p>Φ.Α.: 10,25</p>
	<p>VWL 105/7.2 AS 230V S3 -Μέγιστη ισχύς: 11,4 kW (A7 / W35) -Διαστάσεις Υ/Π/Β (mm): 787/982/427 -Βάρος: 82 kg -Ενεργειακή απόδοση θέρμανσης χώρου στους 55 °C: A++ στους 35 °C: A+++</p>	<p>10047336</p>	<p>4.520,00</p> <p>Φ.Α.: 10,25</p>
 <p data-bbox="279 1870 494 1899">Εσωτερική μονάδα</p>	<p>VWL 108/7.2 IS -Ενσωματωμένος ελεγκτής -Χωρητικότητα ενσωματωμένου δοχείου: 188 lt -Διαστάσεις Υ/Π/Β (mm): 1950/595/600 -Βάρος: 170 kg (άδειο) -Μέγιστη ισχύς ενσωματωμένης αντίστασης: 6 kW Συνδυάζεται με τις εξωτερικές μονάδες VWL 45 AS, VWL 65 AS, VWL 85 AS και VWL 105 AS</p>	<p>10039363</p>	<p>5.070,00</p> <p>Φ.Α.: 21,13</p>
	<p>VWL 108/7.2 IS C2 -Ενσωματωμένος ελεγκτής -Χωρητικότητα ενσωματωμένου δοχείου: 188 lt -Διαστάσεις Υ/Π/Β (mm): 1950/595/600 -Βάρος: 182 kg (άδειο) -Μέγιστη ισχύς ενσωματωμένης αντίστασης: 6 kW Συνδυάζεται με τις εξωτερικές μονάδες VWL 45 AS, VWL65 AS, VWL 85 AS και VWL 105 AS</p>	<p>10039364</p>	<p>6.080,00</p> <p>Φ.Α.: 21,13</p>

20-04-26

ΕΙΚΟΝΑ	ΠΕΡΙΓΡΑΦΗ	ΚΩΔ.	ΤΙΜΗ
 <p>Εσωτερική μονάδα</p>	<p>VWL 107/7.2 IS</p> <ul style="list-style-type: none"> -Ενσωματωμένος ελεγκτής -Διαστάσεις Υ/Π/Β (mm): 770/440/380 -Βάρος: 41 kg (άδειο) -Περιλαμβάνεται ενσωματωμένο δοχείο διαστολής 10 lt -Περιλαμβάνεται ενσωματωμένο μαγνητικό φίλτρο -Βάνες αποκοπής: 2 τεμάχια -1 κύκλωμα θέρμανσης σταθερών θερμοκρασιών -Ηλεκτρική προστασία: IP 10B -Μέγιστη ισχύς ενσωματωμένης αντίστασης: 6 kW <p>Συνδυάζεται με τις εξωτερικές μονάδες VWL 45 AS, VWL65 AS, VWL 85 AS και VWL 105 AS</p>	10039523	2.290,00
			Φ.Α.: 5,13

ΠΑΡΕΛΚΟΜΕΝΑ ΑΝΤΛΙΩΝ ΘΕΡΜΟΤΗΤΑΣ aroTHERM pure της Vaillant

ΕΙΚΟΝΑ	ΠΕΡΙΓΡΑΦΗ	ΚΩΔ.	ΤΙΜΗ
	<p>Ελεγκτής/ αντιστάθμιση sensoCOMFORT 720 για εβδομαδιαίο προγραμματισμό θέρμανσης, ψύξης αερισμού και ζεστού νερού χρήσης με φωτιζόμενη οθόνη για συσκευές με eBUS.</p> <ul style="list-style-type: none"> -Έως δύο κυκλώματα θέρμανσης διαφορετικής θερμοκρασίας (απαιτείται επιπλέον ηλεκτρολογική επέκταση VR70) -Έως τρία κυκλώματα θέρμανσης διαφορετικής θερμοκρασίας (απαιτείται επιπλέον ηλεκτρολογική επέκταση VR71 και θερμοστάτες VR 92) <p>Τάξη ελεγκτή: VI</p> <p>Διαθέτει ελληνικό menu</p>	20260921	Δες σελ 16
	<p>Σετ αντικραδασμικής βάσης εδάφους/δαπέδου από καουτσούκ με προφίλ αλουμινίου για τη στερέωση της εξωτερικής μονάδας της αντλίας θερμότητας</p> <p>Διαστάσεις (mm): 600x130x95</p>	8905180	60,00
	<p>Δοχείο αδρανείας VPS R 100/1 M και VPS R 200/1 B έως 8 ελεύθερων παροχών</p> <p>Επιδαπέδια ή και επιτοιχίας τοποθέτησης</p> <ul style="list-style-type: none"> -Μπορεί να χρησιμοποιηθεί σαν υδραυλικός διαχωριστής -Κατάλληλο για ψύξη και για θέρμανση -Ειδικά διαμορφωμένοι διαχύτες για τη διαστρωμάτωση <p>Δυνατότητα υδραυλική ενσωμάτωσης επιπλέον πηγής θερμότητας</p> <p>Δοχείο αδρανείας 100lt</p> <p>Δοχείο αδρανείας 200lt</p>	10021456 10021457	822,00 1.010,00
	<p>Καλώδιο επικοινωνίας Modbus για επέκταση μέχρι 50m</p>	10039719	157,00
	<p>Αισθητήρας θερμοκρασίας VCT για hydraulic station</p>	306257	Δες σελ 17

ΕΠΙΤΟΙΧΙΑ FAN COIL UNITS aroVAIR (σειρά WN) της VAILLANT



Ιδιαίτερα χαρακτηριστικά

- -Ανεμιστήρας υψηλής απόδοσης (inverter)
- -Περιλαμβάνεται σετ τρίοδης με μοτέρ, Οθόνη LCD
- Αφαιρούμενο μπροστινό κέλυφος
- Συνδέσεις σωληνώσεων δεξιά ή αριστερά
- Ασύρματο χειριστήριο (περιλαμβάνεται) ή επίτοιχο (παρελκόμενο)

Τύπος	Θερμική Ισχύς (W)*	Ψυκτική Ισχύς (W)**	Στάθμη θορύβου σε μέγιστη παροχή αέρα (dB(A))	Μήκος/Ύψος/ Πλάτος (mm)	Παροχή αέρα m ³ /h***	Κωδικός	Τιμή (ευρώ)
VA 1-025 WN	2.940	2.700	32	915/290/230	492	800018482	742,00
VA 1-035 WN	4.300	3.810	45	915/290/230	825	800018483	781,00
VA 1-045 WN	4.840	4.470	38	1072/315/230	862	800018484	877,00

FAN COIL UNITS τύπου κασέτα aroVAIR (σειρά KN) της VAILLANT



Ιδιαίτερα χαρακτηριστικά

- -Ανεμιστήρας υψηλής απόδοσης (inverter)
- -Ομοιόμορφη κατανομή αέρα
- Εύκολη αφαίρεση των πλεγμάτων κάλυψης
- Δυνατότητα τοποθέτησης σετ τρίοδης με μοτέρ (παρελκόμενο)
- Ασύρματο χειριστήριο (περιλαμβάνεται) ή επίτοιχο (παρελκόμενο)

Τύπος	Θερμική Ισχύς (W)*	Ψυκτική Ισχύς (W)**	Στάθμη θορύβου σε μέγιστη παροχή αέρα (dB(A))	Μήκος/Ύψος/ Πλάτος (mm)	Παροχή αέρα m ³ /h***	Κωδικός	Τιμή (ευρώ)
VA 2-035 KN	4.630	3.960	42	575/261/575	719	8000018470	899,00
VA 2-050 KN	7.530	6.120	44	840/230/840	1.229	8000018473	1.130,00
VA 2-100 KN	12.770	11.190	49	840/300/840	1.871	8000018474	1.300,00

Στη τιμή περιλαμβάνεται για VA 2-035 KN το panel 10022417 και για τα VA.2-050 KN, VA 2-100 KN το panel 10022418.

ΕΠΙΔΑΠΕΔΙΑ FAN COIL UNITS aroVAIR (σειρά CN) της VAILLANT



Ιδιαίτερα χαρακτηριστικά

- -Ανεμιστήρας υψηλής απόδοσης (inverter)
- -Οριζόντια ή κατακόρυφη τοποθέτηση
- Δυνατότητα τοποθέτησης σετ τρίοδης με μοτέρ (παρελκόμενο)
- Ενεργοποίηση ανεμιστήρων όταν ο αέρας βρίσκεται στην επιθυμητή θερμοκρασία
- Δυνατότητα συνδυασμού με ψηφιακό ή αναλογικό χειριστήριο επίτοιχο ή πάνω στο FCU (παρελκόμενο)

Τύπος	Θερμική Ισχύς (W)*	Ψυκτική Ισχύς (W)**	Στάθμη θορύβου σε μέγιστη παροχή αέρα (dB(A))	Μήκος/Ύψος/ Πλάτος (mm)	Παροχή αέρα m ³ /h***	Κωδικός	Τιμή (ευρώ)
VA 2-015 CN	1.570	1.500	34	790/495/200	255	10035091	538,00
VA 2-035 CN	3.500	3.500	38	1240/495/200	595	10035092	603,00
VA 2-045 CN	4.300	4.300	46	1240/495/200	790	10035093	683,00
VA 2-070 CN	8.050	7.350	52	1360/592/200	1.360	10035094	790,00

*Συνθήκες ψύξης : είσοδος νερού 7°C, ΔΤ 5 °C, θερμοκρασία εισερχόμενου αέρα 27 °C DB/19 °C .WB

** Συνθήκες θέρμανσης : είσοδος νερού 45°C, ΔΤ 5 °C, θερμοκρασία εισερχόμενου αέρα 20 °C DB

***Ροή αέρα στη μέγιστη ταχύτητα

FAN COIL UNITS κρυφού τύπου aroVAIR (σειρά DN) της VAILLANT



- Ιδιαίτερα χαρακτηριστικά**
- Ανεμιστήρας υψηλής απόδοσης (inverter)
 - Τρία επίπεδα ρύθμισης της στατικής πίεσης του ανεμιστήρα για την αποφυγή περιπτώσεων θορύβων - Ενσωματωμένο φίλτρο αέρα - Δυνατότητα τοποθέτησης σετ τρίοδης με μοτέρ (παρελκόμενο)
 - Υποδοχές αγκύρωσης για εύκολη στερέωση και ισοστάθμιση της μονάδας στην οροφή
 - Δυνατότητα συνδυασμού με ψηφιακό ή αναλογικό επιτοίχιο χειριστήριο (παρελκόμενο)

Τύπος	Θερμική Ισχύς (kW)*	Ψυκτική Ισχύς (kW)**	Στάθμη θορύβου σε μέγιστη παροχή αέρα (dB(A))	Μήκος/Υψος/Πλάτος (mm)	Παροχή αέρα m ³ /h***	Κωδικός	Τιμή (ευρώ)
VA 1-020 DN	2,68	2,35	36,8	741/241/522	411	8000016390	498,00
VA 1-040 DN	4,70	3,99	37,0	941/241/522	734	8000016391	573,00
VA 1-060 DN	6,62	5,85	45,0	1161/241/522	1022	8000016392	633,00
VA 1-090 DN	10,74	8,96	46,9	1566/241/522	1824	8000016393	964,00
VA 1-110 DN	12,62	10,79	47,4	1856/241/522	2134	8000016394	1.056,00

*Συνθήκες ψύξης : είσοδος νερού 7°C, ΔΤ 5 °C, θερμοκρασία εισερχόμενου αέρα 27 °C DB/19 °C .WB

** Συνθήκες θέρμανσης : είσοδος νερού 45°C, ΔΤ 5 °C, θερμοκρασία εισερχόμενου αέρα 20 °C DB

***Ροή αέρα στη μέγιστη ταχύτητα

ΠΑΡΕΛΚΟΜΕΝΑ ΓΙΑ FAN COIL UNITS aroVAIR της VAILLANT

ΕΙΚΟΝΑ	ΠΕΡΙΓΡΑΦΗ	ΚΩΔ.	ΤΙΜΗ
aroVAIR τύπου κασέτας, σειρά KN / aroVAIR επιτοίχιου τύπου, σειρά WN			
	Ενσύρματο χειριστήριο VA 1–WC WK, επιτοίχια τοποθέτηση. Συνδυάζεται με επιτοίχια WN και κασέτες KN	20244354	184,00
	Σετ εγκατάστασης τρίοδης VA 2-3VW 035K (τρίοδη, μοτέρ, σωλήνωση). Συνδυάζεται με VA 1-035 KN	10035308	277,00
	Σετ εγκατάστασης τρίοδης VA 1-3VW 5-10 K ενσωματώνεται στο fancoil. Συνδυάζεται με VA 1-050 KN και VA 1-100 KN	8000022077	274,00
aroVAIR δαπέδου με κέλυφος, σειρά CN			
	Σετ εγκατάστασης τρίοδης VA 1-3VW C (τρίοδη, μοτέρ, σωλήνωση). Συνδυάζεται με VA 2-015 CN, VA 2-035CN, VA 2-045CN	10035095	274,00
	Σετ εγκατάστασης τρίοδης VA 1-3VW C (τρίοδη, μοτέρ, σωλήνωση). Συνδυάζεται με VA 1-070CN	10035910	353,00
	Ενσύρματο ηλεκτρονικό χειριστήριο VA 2–WC C, τοποθέτηση επάνω στο fancoil και στον τοίχο	10035096	92,60
	Ποδαράκια στήριξης για τα επιδαπέδια fcu CN	10035730	48,90
aroVAIR κρυφού τύπου, σειρά DN			
	Σετ εγκατάστασης τρίοδης VA 1-3VWD (τρίοδη, μοτέρ, σωλήνωση). Συνδυάζεται με VA 1-020DN, VA 1-040 DN, VA 1-060 DN, VA 1-090 DN και VA 1-110 DN	8000022945	242,00
aroVAIR δαπέδου με κέλυφος, σειρά CN και aroVAIR κρυφού τύπου, σειρά DN			
	Ενσύρματο αναλογικό χειριστήριο VA 1–WC DC, επιτοίχια τοποθέτηση. Συνδυάζεται με VA 1-017 CN, VA 1-030CN, VA 1-045CN και VA 1-070 CN	20244359	42,80
	Ενσύρματο ηλεκτρονικό χειριστήριο VA 2–WC D, επιτοίχια τοποθέτηση.	10045959	234,00

ΕΠΙΤΟΙΧΙΑ FAN COIL UNITS FLY με ενσωματωμένο WiFi



- Ιδιαίτερα χαρακτηριστικά**
- Περιλαμβάνει ασύρματο χειριστήριο
 - Αφαιρούμενο μπροστινό κέλυφος
 - Διατίθεται μόνο με αριστερές συνδέσεις σωλήνων
 - Διατίθεται και έκδοση με επίτοιχο χειριστήριο

Περιγραφή	Θερμική Ισχύς (kW)*	Ψυκτική Ισχύς (kW)**	Στάθμη θορύβου (dB)	Παροχή αέρα m ³ /h***	Μήκος/Υψος/Πλάτος (mm)	Βάρος (Kg)	Κωδικός	Τιμή (ευρώ)
Fly CVP-TA 1	1,34/1,68/2,18	1,23/1,49/1,85	26/32/39	375	880/322/212	11	25071	751,00
Fly CVP-TA 2	1,58/2,13/2,62	1,42/1,82/2,16	30/38/44	480	880/322/212	11	25072	779,00
Fly CVP-TA 3	1,89/2,37/3,23	1,87/2,30/3,00	26/31/42	545	1.185/322/212	14	25073	816,00
Fly CVP-TA 4	2,73/3,53/4,28	2,60/3,23/3,76	34/42/48	790	1.185/322/212	14	25074	848,00

ΕΠΙΔΑΠΕΔΙΑ FAN COIL UNITS SLIM WHISPER MV ΦΑΝΕΡΟΥ ΤΥΠΟΥ



- Ιδιαίτερα χαρακτηριστικά**
- Υψηλή απόδοση σε συνδυασμό με χαμηλή κατανάλωση
 - Εξαιρετικά χαμηλή στάθμη θορύβου
 - Μέγιστη πίεση λειτουργίας 10 bar

Προσοχή!

Για δεξιές υδραυλικές συνδέσεις διευκρινίστε κατά την παραγγελία, χωρίς επιπλέον κόστος.

Περιγραφή	Θερμική Ισχύς (kW)*	Ψυκτική Ισχύς (kW)**	Στάθμη θορύβου (dB)	Παροχή αέρα m ³ /h***	Μήκος/Υψος/Πλάτος (mm)	Βάρος (Kg)	Κωδικός	Τιμή (ευρώ)
MV CFF-ECM 10	0,60/0,78/1,10	0,48/0,66/0,92	24/31/41	205	640/580/126	10,1	71001	608,00
MV CFF-ECM 20	1,01/1,32/1,81	0,83/1,15/1,62	24/33/43	305	840/580/126	13,2	71002	655,00
MV CFF-ECM 30	1,62/2,10/2,90	1,08/1,91/2,61	25/34/44	470	1.040/580/126	16,4	71003	714,00
MV CFF-ECM 40	1,91/2,58/3,62	1,45/2,50/3,36	28/36/46	575	1.240/580/126	19,6	71004	787,00
MV CFF-ECM 50	2,25/3,00/4,20	1,95/2,92/3,81	29/37/46	645	1.440/580/126	23,0	71005	846,00

*Θερμοκρασία εισόδου νερού 45°C, θερμοκρασία εξόδου 40°C, θερμοκρασία περιβάλλοντος αέρα 20°C

** Θερμοκρασία εισόδου νερού 7°C, θερμοκρασία εξόδου 12°C, θερμοκρασία περιβάλλοντος αέρα 27°C(ξηρού βολβού) και 19 °C (υγρού βολβού)

ΠΑΡΕΛΚΟΜΕΝΑ ΤΩΝ FAN COIL UNITS SLIM MV CFF- ECM

ΕΙΚΟΝΑ	ΠΕΡΙΓΡΑΦΗ	ΚΩΔ.	ΤΙΜΗ
	Χειριστήριο CB-Touch με οθόνη αφής και σύνδεση WiFi (Συνδυάζεται μόνο με πλακέτα UP-Touch). Ενσωματώνεται πάνω στο fan coil.	9071061	92,90
	Πλακέτα UP-Touch (για τον θερμοστάτη CB-Touch)	9071065	132,00
	Χειριστήριο CB-Touch-EASY με οθόνη αφής, χωρίς σύνδεση WiFi (Συνδυάζεται μόνο με πλακέτα UP-Touch). Ενσωματώνεται πάνω στο fan coil.	9071283	38,10
	Πλακέτα UP-Touch-EASY (για τον θερμοστάτη CB-Touch-EASY)	9071281	57,60
	Αισθητήρας T2 (Change-over για την πλακέτα UP-Touch) για αυτόματη εναλλαγή ψύξη- θέρμανση	9025310	11,00

Για περισσότερα παρελκόμενα δείτε στη σελίδα 60.

ΕΠΙΔΑΠΕΔΙΑ FAN COIL UNITS CARISMA MV ΦΑΝΕΡΟΥ ΤΥΠΟΥ



Ιδιαίτερα χαρακτηριστικά

- Οριζόντια ή κατακόρυφη τοποθέτηση
- Δυνατότητα τοποθέτησης δίοδης ή τρίοδης βάνας
- Δυνατότητα συνδυασμού με ψηφιακό ή αναλογικό χειριστήριο , επιτοίχιο ή πάνω στο FCU(παρελκόμενο)

Προσοχή!

Για δεξιές υδραυλικές συνδέσεις διευκρινίστε κατά την παραγγελία, χωρίς επιπλέον κόστος.

Περιγραφή	Θερμική Ισχύς (kW)*	Ψυκτική Ισχύς (kW)**	Στάθμη θορύβου (dB)	Παροχή αέρα m ³ /h***	Μήκος/Υψος/ Πλάτος (mm)	Βάρος (Kg)	Κωδικός	Τιμή (ευρώ)
CRC MV 14	0,69/1,07/1,31	0,65/1,00/1,20	23/30/36	220	670/530/225	14,40	66011	378,00
CRC MV 24	0,99/1,43/1,83	1,00/1,41/1,78	21/31/38	295	770/530/225	16,2	66012	406,00
CRC MV 34	1,62/1,87/2,59	1,63/1,87/2,53	27/31/40	385	985/530/225	20,1	66013	445,00
CRC MV 44	1,80/2,27/3,14	1,81/2,25/3,08	24/30/38	485	985/530/225	21,2	66014	475,00
CRC MV 54	2,10/3,16/4,01	2,17/3,21/4,03	22/32/39	650	1.200/530/225	25,3	66015	505,00
CRC MV 64	2,82/3,90/4,92	2,79/3,81/5,71	28/37/43	760	1.200/530/225	26,2	66016	557,00
CRC MV 74	3,49/4,62/5,59	3,51/4,56/5,48	33/42/47	925	1.415/530/225	30,3	66017	617,00
CRC MV 84	4,26/6,27/7,20	3,97/5,63/6,34	36/47/51	1.200	1.415/530/255	33,5	66018	706,00
CRC MV 94	5,23/7,18/8,52	4,79/6,41/7,42	41/49/55	1.500	1.415/530/255	33,7	66019	736,00

FAN COIL UNITS CARISMA IV-IO ΚΡΥΦΟΥ ΤΥΠΟΥ



Ιδιαίτερα χαρακτηριστικά

- Οριζόντια ή κατακόρυφη τοποθέτηση
- Δυνατότητα τοποθέτησης δίοδης ή τρίοδης βάνας
- Δυνατότητα συνδυασμού με ψηφιακό ή αναλογικό χειριστήριο , επιτοίχιο ή πάνω στο FCU(παρελκόμενο)
- Διαθέσιμη στατική έως 30 PA

Προσοχή!

Για δεξιές υδραυλικές συνδέσεις διευκρινίστε κατά την παραγγελία, χωρίς επιπλέον κόστος.





Περιγραφή	Θερμική Ισχύς (kW)*	Ψυκτική Ισχύς (kW)**	Στάθμη θορύβου (dB)	Παροχή αέρα m ³ /h***	Μήκος/Υψος/ Πλάτος (mm)	Βάρος (Kg)	Κωδικός	Τιμή (ευρώ)
IV-IO CRC 14	0,69/1,07/1,31	0,65/1,00/1,20	23/30/36	220	374/511/218	11,1	66031	339,00
IV-IO CRC 24	0,99/1,43/1,83	1,00/1,41/1,78	21/31/38	295	474/511/218	12,6	66032	368,00
IV-IO CRC 34	1,62/1,87/2,59	1,63/1,87/2,53	27/31/40	385	689/511/218	16,3	66033	407,00
IV-IO CRC 44	1,80/2,27/3,14	1,81/2,25/3,08	24/30/38	485	689/511/218	17,3	66034	437,00
IV-IO CRC 54	2,10/3,16/4,01	2,17/3,21/4,03	22/32/39	650	904/511/218	20,8	66035	476,00
IV-IO CRC 64	2,82/3,90/4,92	2,79/3,81/4,71	28/37/43	760	904/511/218	21,8	66036	521,00
IV-IO CRC 74	3,49/4,62/5,59	3,51/4,56/5,48	33/42/47	925	1.119/511/218	25,7	66037	575,00
IV-IO CRC 84	4,26/6,27/7,20	3,97/5,63/6,34	36/47/51	1.200	1.119/511/248	28,6	66038	658,00
IV-IO CRC 94	5,23/7,18/8,52	4,79/6,41/7,42	41/49/55	1.500	1.119/511/248	30,6	66039	690,00

*Θερμοκρασία εισόδου νερού 45°C, θερμοκρασία εξόδου 40°C, θερμοκρασία περιβάλλοντος αέρα 20°C

** Θερμοκρασία εισόδου νερού 7°C, θερμοκρασία εξόδου 12°C, θερμοκρασία περιβάλλοντος αέρα 27°C(ξηρού βολβού) και 19 °C (υγρού βολβού)

Διατίθεται και Fan Coil κρυφού τύπου μεσαίας και υψηλής στατικής για περισσότερες πληροφορίες επικοινωνήστε με την NERGIZHS OE

ΠΑΡΕΛΚΟΜΕΝΑ ΤΩΝ FAN COIL UNITS

ΕΙΚΟΝΑ	ΠΕΡΙΓΡΑΦΗ	ΚΩΔ.	ΤΙΜΗ
ΕΠΙΔΑΠΕΔΙΑ FAN COIL UNITS CRC MV ΚΑΙ FAN COIL ΚΡΥΦΟΥ ΤΥΠΟΥ IV - IO MV			
	Επιτοίχιο χειριστήριο T-MB2 Με σύνδεση WiFi (Sabiana app) Συνδυάζεται με τις πλακέτες UP-AU και MB-S	9066994E	153,00
	Πλακέτα UP-AU για τα χειριστήρια WM-AU, T-MB2 και T-MB2 -S	9066640	101,00
	Επιτοίχιο χειριστήριο WM-AU. Συνδυάζεται με τις πλακέτες UPAU και UP-Touch-S	9066632	62,00
	Τρίοδη βαλβίδα VBPS-C G1-5 (για τα μοντέλα 14-54)	9066560	170,00
	Τρίοδη βαλβίδα VBPS-C G6-9 (για τα μοντέλα 64-94)	9060474	184,00
	Δίοδη βαλβίδα V2S-C G1-5 (για τα μοντέλα 14-54)	9060478	98,70
	Δίοδη βαλβίδα V2S-C G6-9 (για τα μοντέλα 64-94)	9060479	101,00
	Δίσκος συμπυκνωμάτων για βάνες BSI-C (για οριζόντιες μονάδες κρυφού τύπου IV-IO)	6066039	16,30
	Δίσκος συμπυκνωμάτων για βάνες BSV-C (για κατακόρυφες μονάδες κρυφού τύπου IV-IO)	6060400	6,38
	Αισθητήρας θερμοκρασίας νερού NTC για την πλακέτα UP-AU	3021090	6,38
	Προαιρετικά: Αισθητήρας T2 για αυτόματη εναλλαγή θέρμανσης/ψύξης Δε λειτουργεί με δίοδη.	9025310	11,00
ΕΠΙΔΑΠΕΔΙΑ FAN COIL UNITS CRC MV			
	Χειριστήριο T-MB2-S με έγχρωμη οθόνη, μόνο για τις μονάδες εμφανούς τύπου CRC MV, και σύνδεση WiFi (Sabiana app) Συνδυάζεται μόνο με την πλακέτα UP-AU Ενσωματώνεται πάνω στο fan coil Προσοχή: Χρειάζονται δύο αισθητήρες NTC για το συγκεκριμένο	9066996	172,00
	Επιτοίχιο χειριστήριο WM-AU. Για τη χειροκίνητη ή αυτόματη ρύθμιση 3 ταχυτήτων και της λειτουργίας θέρμανσης ή ψύξης. Συνδυάζεται με τις πλακέτες UP-AU	9066632	62,00
	Ποδαράκια στήριξης και κάλυψης σωλήνων (Mod14-74)	9066351	20,40
	Ποδαράκια στήριξης και κάλυψης σωλήνων (Mod84-94)	9066358	24,70
ΕΠΙΔΑΠΕΔΙΑ FAN COIL UNITS SLIM WHISPER CFF-ECM MV			
	Δίοδη βαλβίδα V2-F	9071090W	77,80
	Τρίοδη βαλβίδα V3-F	9071091W	95,00
	Προαιρετικά: Αισθητήρας T2 για αυτόματη εναλλαγή θέρμανσης/ψύξης Δε λειτουργεί με δίοδη.	9025310	11,00

Για περισσότερα παρελκόμενα για τα Fan Coil Units Slim Whisper CFF-ECM MV δείτε στη σελίδα 58.

ΣΕΤ ΣΥΛΛΕΚΤΩΝ ΓΙΑ ΤΗ ΣΥΝΔΕΣΗ FAN COIL UNITS – Κατάλληλοι για θέρμανση & ψύξη

Περιγραφή:

Σετ συλλεκτών **KOMBI 65** της ιταλικής ONDA από πολυαμίδιο για τη σύνδεση FCU με δυνατότητα τοποθέτησης εξωτερικής μόνωσης. Με ενσωματωμένα θερμόμετρα, ροόμετρα, βαλβίδες για σύνδεση ηλεκτροθερμικών κινητήρων, βάνες πλήρωσης και αποστράγγισης και εξαεριστικό. Περιλαμβάνει στηρίγματα.

- Εύρος λειτουργίας: 4 έως 70οC
- Μέγιστη πίεση λειτουργίας: 6 bar
- Κεντρική σύνδεση: 1 1/4"
- Σύνδεση κυκλωμάτων: 3/4"

A/A	Περιγραφή	Μήκος (mm)	Κωδικός	Τιμή (ευρώ)
1	Σετ συλλέκτη 2 κυκλωμάτων	240	KMB0002028	206,00
2	Σετ συλλέκτη 3 κυκλωμάτων	305	KMB0003028	250,00
3	Σετ συλλέκτη 4 κυκλωμάτων	370	KMB0004028	298,00
4	Σετ συλλέκτη 5 κυκλωμάτων	435	KMB0005028	346,00
5	Σετ συλλέκτη 6 κυκλωμάτων	500	KMB0006028	393,00
6	Σετ συλλέκτη 7 κυκλωμάτων	565	KMB0007028	441,00
7	Σετ συλλέκτη 8 κυκλωμάτων	630	KMB0008028	489,00
8	Σετ συλλέκτη 9 κυκλωμάτων	695	KMB0009028	537,00
9	Σετ συλλέκτη 10 κυκλωμάτων	760	KMB0010028	585,00
10	Σετ συλλέκτη 11 κυκλωμάτων	825	KMB0011028	634,00
11	Σετ συλλέκτη 12 κυκλωμάτων	890	KMB0012028	682,00
12	Σετ συλλέκτη 13 κυκλωμάτων	955	KMB0013028	728,00
13	Σετ συλλέκτη 14 κυκλωμάτων	1020	KMB0014028	780,00

Παρελκόμενα συλλεκτών:

A/A	Περιγραφή	Κωδικός	Τιμή (ευρώ)
1	Μόνωση συλλέκτη (έως 12 κυκλώματα)	ACC0000239	96,00
2	Ρακόρ πολυστρωματικής Φ16x2 x 3/4' eurocone	271002	3,48
3	Ρακόρ πολυστρωματικής Φ20x2 x 3/4' eurocone	271008	6,10

20-05-26

ΚΛΙΜΑΤΙΣΤΙΚΗ ΜΟΝΑΔΑ climaVAIR pro ΤΗΣ VAILLANT



Ιδιαίτερα χαρακτηριστικά

- Κλιματιστικό υψηλής απόδοσης για θέρμανση και ψύξη
- Ψυκτικό μέσο R32 φιλικό προς το περιβάλλον
- Λειτουργία TURBO για επίτευξη της επιθυμητής θερμοκρασίας στο συντομότερο δυνατό χρόνο
- Λειτουργία SLEEP ρυθμίζει αυτόματα τη θερμοκρασία προσφέροντας άνεση τόσο κατά τη διάρκεια της νύχτας όσο και του πρωινού ξυπνήματος
- Λειτουργία ENERGY SAVING ρυθμίζει αυτόματα τη θερμοκρασία στους 27°C στη ψύξη και στους 18°C στη θέρμανση
- Χρονικός προγραμματισμός

Εξοπλισμός

- Ενεργειακή Κλάση A+++
- SEER έως 8.4 και SCOP 4.5
- Ημερήσιο χρονοπρόγραμμα
- Δυνατότητα συνδυασμού διαφορετικών τύπων εσωτερικών μονάδων (Multi)
- 3D κατανομή αέρα για μέγιστη άνεση και απόδοση
- Ενσωματωμένο WiFi & Bluetooth στην εσωτερική μονάδα
- Λειτουργία απόψυξης
- Ιδιαίτερα χαμηλή στάθμη θορύβου έως 22dB



Περιγραφή	climaVAIR pro 25	climaVAIR pro 35	climaVAIR pro 50	climaVAIR pro 65
Περιλαμβάνει	VAIB1-025WNO VAIB1-025WNI	VAIB1-035WNO VAIB1-035WNI	VAIB1-050WNO VAIB1-050WNI	VAIB1-065WNO VAIB1-065WNI
Κωδικός	8000010699 8000010695	8000010705 8000010690	8000010693 8000010703	8000010706 8000010708
Τιμή (ευρώ)	901,00	980,00	1.446,00	1.983,00
Φ.Α. (ευρώ)	3,35	3,45	4,45	4,65
Ονομαστική ισχύς ψύξης (BTU)	9.200	12.000	18.000	24.200

Τεχνικά χαρακτηριστικά κλιματιστικής μονάδας Vaillant climaVAIR pro					
Περιγραφή		climaVAIR pro 25	climaVAIR pro 35	climaVAIR pro 50	climaVAIR pro 65
Εξωτερική Μονάδα		VAIB1-025WNO	VAIB1-035WNO	VAIB1-050WNO	VAIB1-065WNO
Εσωτερική μονάδα		VAIB1-025WNI	VAIB1-035WNI	VAIB1-050WNI	VAIB1-065WNI
Ψύξη					
Ονομαστική ισχύς ψύξης	BTU	9.200	12.000	18.000	24.200
Ελάχιστη – μέγιστη ισχύς ψύξης	BTU	2.730 – 12.280	3.070 – 13.650	3.410 – 21.840	6.820 – 30.200
SEER / Ενεργειακή κλάση		8,40 / A++	7,10 / A++	7,30 / A++	7,00 / A++
EER		3,97	3,65	3,53	3,50
Όρια λειτουργίας ψύξης	°C	-15 έως 50			
Θέρμανση					
Ονομαστική ισχύς θέρμανσης	kW	3,00	3,81	5,60	7,80
Ελάχιστη – μέγιστη ισχύς θέρμανσης	kW	0,90 – 3,80	0,90 – 4,70	1,00 – 6,80	1,80 – 4,95
SCOP / Ενεργειακή κλάση		5,60 / A+++	5,20 / A+++	5,70 / A+++	5,40 / A+++
COP		4,41	4,00	4,02	3,90
Όρια λειτουργίας θέρμανσης	°C	-15 έως 30			
Γενικά στοιχεία					
Παροχή αέρα (Turbo/H/M/L)	m ³ /h	610/500/380/280	650/580/440/330	1000/960/810/640	250/1100/950/850
Ικανότητα αφύγρανσης	L/h	0,8	1,4	1,8	2,4
Ηλεκτρική Παροχή		230 V / 50 Hz	230 V / 50 Hz	230 V / 50 Hz	230 V / 50 Hz
Ελάχ. - μέγ. στάθμη ηχητικής πίεσης Εσωτερικής Εξωτερικής	dB(A)	22-39 40-51	25-43 40-52	28-47 40-56	35-48 40-59
Ελάχ. - μέγ. στάθμη ηχητικής ισχύος Εσωτερικής Εξωτερικής	dB(A)	58 61	59 62	60 65	64 70
Διαστάσεις εξωτερικής (ΥxΠxB)	mm	555/732/330	555/732/330	555/802/350	660/958/402
Διαστάσεις εσωτερικής (ΥxΠxB)	mm	275/835/200	275/835/200	333/943/246	333/1078/246
Καθαρό βάρος εσωτ./εξωτ.	kg	9 / 24,5	9 / 25,5	13 / 31,5	15 / 41,5
Ψυκτικές συνδέσεις	"	1/4 και 3/8	1/4 και 3/8	1/4 και 1/2	1/4 και 5/8

ΚΛΙΜΑΤΙΣΤΙΚΗ ΜΟΝΑΔΑ climaVAIR multi ΤΗΣ VAILLANT



Ιδιαίτερα χαρακτηριστικά

- Κλιματιστικές μονάδες multi για μέγιστη ευελιξία και άνεση, καλύπτοντας όλες τις ανάγκες σε θέρμανση και ψύξη με γρήγορη και ευέλικτη εγκατάσταση
- Ψυκτικό μέσο R32 φιλικό προς το περιβάλλον
- Εξοικονόμηση ενέργειας και βέλτιστη απόδοση της συσκευής
- Λειτουργία TURBO: Γρήγορη ψύξη ή θέρμανση για άμεση επίτευξη της ιδανικής θερμοκρασίας
- Λειτουργία SLEEP: Άνετη θερμοκρασία καθ'όλη τη διάρκεια του ύπνου
- Λειτουργία Χρονοδιακόπτη: Προγραμματισμός των μονάδων ώστε να ενεργοποιούνται ή να απενεργοποιούνται την επιθυμητή στιγμή
- Οι εσωτερικές μονάδες μπορούν να συνδυαστούν κατ'επιλογή για να επιτευχθεί το βέλτιστο αποτέλεσμα για κάθε εφαρμογή



Εξοπλισμός

- Ενεργειακή Κλάση A++
- SEER έως 7.2 και SCOP 4.3
- Ημερήσιο χρονοπρόγραμμα
- Δυνατότητα συνδυασμού διαφορετικών τύπων εσωτερικών μονάδων (Multi)
- 3D κατανομή αέρα για μέγιστη άνεση και απόδοση
- Ενσωματωμένη αντλία συμπυκνωμάτων στις μονάδες τύπου κασέτας
- Λειτουργία απόψυξης
- Ιδιαίτερα χαμηλή στάθμη θορύβου έως 22dB

ΕΞΩΤΕΡΙΚΕΣ ΜΟΝΑΔΕΣ

Περιγραφή	VAM1-040A2NO	VAM1-050A2NOI	VAM1-070A3NO	VAM1-080A4NO	VAM1-120A4NO
Κωδικός	8000010723	8000010717	8000010724	8000010719	8000010712
Τιμή (ευρώ)	1.260,00	1.400,00	1.760,00	1.920,00	2.780,00
Φ.Α. (ευρώ)	3,00	3,20	4,75	4,75	7,20
Ονομαστική ισχύς ψύξης (BTU)	14.000	18.100	24.200	27.300	41.300

ΕΣΩΤΕΡΙΚΕΣ ΜΟΝΑΔΕΣ

Επιτοίχιες Μονάδες	VAIB1-025WNI	VAIB1-035WNI	VAIB1-050WNI	VAIB1-065WNI
Κωδικός	8000010695	8000010690	8000010703	8000010708
Τιμή (ευρώ)	371,00	397,00	436,00	683,00
Φ.Α. (ευρώ)	0,90	0,90	1,30	1,50

Κονσόλα	VAM1-035KNI	VAM1-050KNI
Κωδικός	8000010730	8000010732
Τιμή (ευρώ)	928,00	1.030,00
Φ.Α. (ευρώ)	1,70	1,70
Κασσέτα	VAM1-025CNI	VAM1-035CNI
Κωδικός	8000010733	8000010728
Τιμή (ευρώ)	780,00	924,00
Φ.Α. (ευρώ)	1,55	1,55

Κονσόλα	VAM1-035DNI
Κωδικός	8000010715
Τιμή (ευρώ)	739,00
Φ.Α. (ευρώ)	1,90

Τεχνικά χαρακτηριστικά κλιματιστικής μονάδας Vaillant climaVAIR multi

Εξωτερική Μονάδα		VAM1-040A2NO	VAM1-050A2NOI	VAM1-070A3NO	VAM1-080A4NO	VAM1-120A4NO
Αριθμός εξωτερικών		2	2	3	4	5
Ψύξη						
Ονομαστική ισχύς ψύξης	BTU	14.000	18.100	24.200	27.300	41.300
Ελάχ. – μέγ. ισχύς ψύξης	BTU	6.990 – 17.060	7.300 – 19.700	7.850 – 31.400	7.850 – 37.500	8.870 – 51.900
SEER / Ενεργειακή κλάση		7,20 / A++	7,20 / A++	7,10 / A++	7,20 / A++	7,20 / A++
EER		3,73	3,58	3,78	3,77	3,56
Όρια λειτουργίας ψύξης	°C	-15 έως 43				
Θέρμανση						
Ονομ. ισχύς θέρμανσης	kW	4,40	5,65	8,60	9,50	13,00
Ελάχιστη – μέγιστη ισχύς θέρμανσης	kW	2,59 – 5,40	2,58 – 6,50	2,80 – 9,20	2,80 – 10,25	3,00 – 15,50
SCOP / Ενεργειακή κλάση		4,20 / A+	4,20 / A+	4,30 / A+	4,20 / A+	4,20 / A+
COP		4,54	4,52	3,86	4,32	4,08
Όρια λειτ. θέρμανσης	°C	-15 έως 24				
Γενικά στοιχεία						
Παροχή αέρα	m ³ /h	2.300	2.300	3.800	3.800	5.800
Ηλεκτρική Παροχή		230 V / 50 Hz				
Μέγ. στάθμη ηχητ. πίεσης	dB(A)	50(Ψ) / 52(Θ)	50(Ψ) / 54(Θ)	57(Ψ) / 58(Θ)	58(Ψ) / 58(Θ)	60(Ψ) / 60(Θ)
Μέγ. στάθμη ηχητ. ισχύος	dB(A)	62(Ψ) / 62(Θ)	64(Ψ) / 64(Θ)	68(Ψ) / 68(Θ)	68(Ψ) / 68(Θ)	72(Ψ) / 74(Θ)
Διαστάσεις (ΥxΠxΒ)	mm	550/822/352	550/822/352	660/964/402	660/964/402	826/1020/427
Καθαρό βάρος	kg	30	32	47,5	51	73
Ψυκτικές συνδέσεις	"	1/4 και 3/8				

Εσωτερική Μονάδα	Θερμαντική Απόδοση (kW)	Ψυκτική Απόδοση (BTU)	Μέγιστη Παροχή Αέρα (m ³ /h)	Όγκος Αφύγγ. (l/h)	Ελαχ.-Μεγ. Στάθμη Ηχητ. Πίεσης dB(A)	Διαστάσεις (Υ/Π/Β) mm	Καθαρό Βάρος (kg)	Ψυκτικές Συνδέσεις
Επιτοίχια Μονάδα VAIB1 - 025WNI	3,00	9.200	610	0,80	22 – 39	275/835/200	9,0	1/4 και 3/8
Επιτοίχια Μονάδα VAIB1 - 035WNI	3,81	12.000	650	1,40	25 – 43	275/835/200	9,0	1/4 και 3/8
Επιτοίχια Μονάδα VAIB1 - 050WNI	5,60	18.100	1.000	1,80	28 – 47	333/943/246	13,0	1/4 και 1/2
Επιτοίχια Μονάδα VAIB1 - 065WNI	7,80	24.200	1.250	2,40	35 – 48	333/1078/246	15,0	1/4 και 5/8
Κασέτα VAM1 – 035KNI	4,00	12.000	560	1,40	28 – 41	570/570/265	3,0	1/4 και 3/8
Κασέτα VAM1 – 050KNI	5,50	17.000	650	1,80	28 – 43	570/570/265	3,0	1/4 και 1/2
Κονσόλα δαπέδου VAM1 - 025CNI	2,90	9.000	500	0,80	23 – 39	600/700/215	15,5	1/4 και 3/8
Κονσόλα δαπέδου VAM1 - 035CNI	3,80	12.000	600	1,20	25 – 44	600/700/215	15,5	1/4 και 3/8
Κρυφή Μονάδα VAM1 - 035DNI	4,00	12.000	650	1,40	32 - 39	450/710/200	19,0	1/4 και 1/2

ΧΑΛΥΒΔΙΝΟΙ ΛΕΒΗΤΕΣ ΠΕΤΡΕΛΑΙΟΥ - ΑΕΡΙΟΥ MAK GAS



Τεχνικά χαρακτηριστικά

- Κατασκευάζονται από χάλυβα υψηλής αντοχής ST 37-2
- Φλογοσαυλοί τύπου Mampesman (χωρίς ραφή) με επιβραδυντές καυσαερίων
- Θερμομόνωση υαλοβάμβακα για το σώμα του λέβητα και πυρίμαχο υλικό για την πόρτα
- Οι λέβητες σειράς L έχουν σήμανση CE για υγρά καύσιμα (πετρέλαιο) σύμφωνα με τα ευρωπαϊκά πρότυπα

ΤΥΠΟΣ	ΙΣΧΥΣ (kcal/h)	ΔΙΑΣΤΑΣΕΙΣ (mm)			ΚΑΜΙΝΑΔΑ Φ (mm)	ΠΑΡΟΧΗ	ΑΝΤΙΘΛΙΨΗ (mbar)	ΒΑΡΟΣ (kg)	ΤΙΜΗ
		ΠΛΑΤΟΣ	ΥΨΟΣ	ΜΗΚΟΣ					
L-30	30000	610	710	820	125	1 1/4"	0,2	118	730,00
L-40	40000	610	710	920	125	1 1/4"	0,2	140	795,00
L-50	50000	610	710	1020	125	1 1/4"	0,3	162	860,00
L-60	60000	610	710	1170	125	1 1/4"	0,4	182	940,00
L-70	70000	720	840	1100	150	1 1/2"	0,4	273	1.350,00
L-90	90000	720	840	1200	200	2"	0,5	293	1.424,00
L-110	110000	720	840	1300	200	2"	0,6	313	1.490,00
L-130	130000	720	840	1350	200	2"	0,7	322	1.560,00
L-150	150000	720	840	1550	200	2"	0,8	367	1.810,00
L-180	180000	880	1030	1400	200	2 1/2"	0,9	486	2.250,00
L-210	210000	880	1030	1500	200	2 1/2"	1,0	514	2.446,00
L-250	250000	880	1030	1600	200	2 1/2"	1,2	544	2.560,00
L-290	290000	880	1030	1650	250	3"	1,4	563	2.670,00
L-340	340000	960	1080	1650	300	3"	1,6	693	3.530,00
L-400	400000	960	1080	2000	300	3"	2,0	805	4.020,00
L-465	465000	960	1080	2200	300	3"	2,5	844	4.360,00
L-540	540000	1200	1280	2150	300	3"	3,0	998	6.130,00
L-610	610000	1200	1280	2350	300	3"	3,5	1078	6.600,00
L-700	700000	1300	1350	2350	350	4"	4,0	1356	7.720,00
L-800	800000	1300	1350	2450	350	4"	4,5	1401	8.140,00
L-1000	1000000	1300	1350	2650	350	4"	5,0	1450	8.960,00

ΤΥΠΟΣ	ΠΕΡΙΓΡΑΦΗ	ΤΙΜΗ
ΤΥ/01	ΠΙΝΑΚΑΣ ΟΡΓΑΝΩΝ ΛΕΒΗΤΑ	110,00

ΑΤΟΜΙΚΕΣ ΜΟΝΑΔΕΣ ΠΕΤΡΕΛΑΙΟΥ SAF



- Χαλύβδινη ατομική μονάδα COMPACT που αποτελεί ένα πλήρες αυτόνομο σύστημα θέρμανσης.
- Κατασκευάζεται από ανθεκτικό χάλυβα ποιότητας ST 37-2 κατά EN 10025 .
- Στην έξοδο των καυσαερίων από το θάλαμο καύσης υπάρχουν μαντεμένα διαφράγματα στροβιλισμού του καυσαερίου.
- Η μονάδα αποτελείται από:
 - 1) χαλύβδινο λέβητα
 - 2) καυστήρα πετρελαίου Riello ανάλογης ισχύος
 - 3) δοχείο διαστολής ανάλογης χωρητικότητας
 - 4) κυκλοφορητή
 - 5) πίνακα οργάνων ελέγχου

Τύπος	Διαστάσεις mm Πλάτος/Υψος/Βάθος	Βάρος 1 Kg	Παροχές	Φ Καπναγωγού	Δοχείο Διαστολής	Αποδ Kw	Τιμή χωρίς καυστήρα	Τιμή καυστήρα Riello
M 20	450/920/720	120	1''	100	8lit	23	876	3X 520
M 30	510/1020/770	140	1''	120	12lit	35	970	5X 530
M 40	510/1020/850	170	1 ¼	140	18lit	47	1.060	5X 530
M 50	510/1220/850	190	1 ¼	140	24lit	58	1.170	5X 530

ΛΕΒΗΤΕΣ ΞΥΛΟΥ MAK GAS



Σειρά S

- Λέβητας ξύλου από ειδικό χαλυβδοέλασμα ST 32-2 για μεγάλη διάρκεια ζωής
- Μεγάλος θάλαμος καύσης που εξασφαλίζει μικρή ανάγκη ανατροφοδοσίας και εύκολη πρόσβαση στο καθαρισμό του λέβητα
- Συνδυάζεται με πίνακα οργάνων ελέγχου & ανεμιστήρα (προαιρετικά)

Τύπος	Ισχύς Kcal/h	Διαστάσεις mm Πλάτος/ Υψος/Βάθος	Φ mm Καπναγωγού	Παροχές	Τιμή
S 30	30000	610-1260-750	200	1 ¼	2.120
S 40	40000	610-1260-850	200	1 ¼	2.320
S 50	50000	610-1260-950	200	1 ¼	2.730
S 60	60000	610-1260-1050	200	1½	3.210
S 70	70000	610-1260-1150	200	1½	3.570

Κωδικός	Περιγραφή Προϊόντος	Τιμή
3000071	Πίνακας οργάνων ελέγχου λέβητα ξύλου	120
3000083	Ανεμιστήρας για την προσαγωγή αέρα καύσης	128
14-42-2940	Υδροστάτης λέβητα ξύλου με αλυσίδα ¾'' και λειτουργία 30-90°	45

30-10-2024



baltur
ΚΑΥΣΤΗΡΕΣ

ΠΙΣΤΟΠΟΙΗΣΕΙΣ



05η/142/CE
05η/108/CE
05η/19/CE
05η/676

**ΚΑΥΣΤΗΡΕΣ
ΠΕΤΡΕΛΑΙΟΥ**

Οι καυστήρες BALTUR διαθέτουν ειδικά σχεδιασμένους ανεμιστήρες με ανεστραμμένα πτερύγια που σε συνδυασμό με την κατασκευή του δίσκου διασκορπισμού και την κεφαλή καύσης με μακριά μπούκα, εξασφαλίζουν την ομαλή εκτόνωση του αέρα στο θάλαμο καύσης και επιτυγχάνουν ισχυρές αντιθλίψεις με χαμηλότερη μάλιστα στάθμη θορύβου, σε σχέση με άλλους επώνυμους ανταγωνιστικούς καυστήρες.

Τα ειδικά χαρακτηριστικά της υπερπίεσης, το μικρό μέγεθος σε σχέση με την ισχύ και η ελάχιστη δυνατή κατανάλωση συμπληρώνουν το λειτουργικό και τεχνικό πλαίσιο ενός αξιόπιστου προϊόντος με ευκολία εγκατάστασης και ρύθμισης, με αθόρυβη λειτουργία και οικονομική συντήρηση.

ΚΑΥΣΤΗΡΕΣ ΠΕΤΡΕΛΑΙΟΥ ΣΕΙΡΑ BTL

ΜΟΝΟΒΑΘΜΙΟΙ

Τύπος	Ισχύς (kW)	Παροχή kg/h	Τιμή
BTL3	17,8-42,7	1,5-3,6	578,00
BTL4	26,0-56,1	2,2-4,7	606,00
BTL6	31,9-74,3	2,7-6,3	646,00
BTL10	60,2-118	5-10	680,00
BTL14	83-166	7-14	800,00
BTL20	118-261	10-22	875,00



ΔΙΒΑΘΜΙΟΙ

Τύπος	Ισχύς (kW)	Παροχή kg/h	Τιμή
BTL10 P	60,2-118	5-10	1.004,00
BTL14 P	83-166	7-14	1.104,00
BTL20 P	118-261	10-22	1.215,00
BTL26 P	190-310	16-26	1.340,00

ΚΑΥΣΤΗΡΕΣ ΠΕΤΡΕΛΑΙΟΥ ΔΙΒΑΘΜΙΟΙ ΣΕΙΡΑ TBL



Τύπος	Ισχύς (kW)	Παροχή kg/h	Τιμή
TBL35 P	170-370	14-31	1.686,00
TBL45 P	160-450	14-38	1.835,00
TBL60 P	250-600	21-50	2.180,00
TBL85 P	200-850	17-72	3.148,00
TBL105 P	320-1050	27-88	3.656,00
TBL130 P	400-1300	34-110	3.956,00

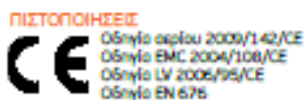

ΚΑΥΣΤΗΡΕΣ ΑΕΡΙΟΥ

Οι καυστήρες αερίου Baltur σειράς BTG/TBG προσφέρουν ένα ολοκληρωμένο πακέτο σε εγκαταστάσεις φυσικού αερίου ή υγραερίου με πιστικούς λέβητες. Οι καυστήρες ξεχωρίζουν για το μικρό μέγεθός τους σε σχέση με την αποδιδόμενη ισχύ, την μειωμένη στάθμη θορύβου και την εύκολη πρόσβαση σε όλα τα εξαρτήματα του καυστήρα. Η ειδικά σχεδιασμένη κεφαλή καύσης μπορεί να αφαιρεθεί χωρίς να απαιτείται το άνοιγμα του καυστήρα.

ΚΑΥΣΤΗΡΕΣ ΑΕΡΙΟΥ ΣΕΙΡΑΣ BTG

ΜΟΝΟΒΑΘΜΙΟΙ ΜΕ ΠΡΟΕΠΙΛΕΓΜΕΝΟ MULTI BLOCK

Τύπος	Multi block	Διατομή	Βαλβίδα VPS	Ισχύς (kW)	Τιμή
BTG 6	MBC65-01	1/2	504-S01	30,6-56,3	1.384
BTG 12	MB 405	3/4	504-S01	35-115	1.440
BTG 15	MB 405	3/4	504-S01	50-160	1.740
BTG 20	MB 407	3/4	504-S01	60-205	1.818
BTG 28	MB 410-31	1 1/4	504-S01	100-280	2.000



ΔΙΒΑΘΜΙΟΙ ΜΕ ΠΡΟΕΠΙΛΕΓΜΕΝΟ MULTI BLOCK

Τύπος	Multi block	Διατομή	Βαλβίδα VPS	Ισχύς (kW)	Τιμή
BTG 20P	BM 407	3/4	504-S01	60-205	2.270
BTG 28P	BM 410-31	1 1/4	504-S01	80-280	2.534

ΚΑΥΣΤΗΡΕΣ ΑΕΡΙΟΥ ΔΙΒΑΘΜΙΟΙ ΣΕΙΡΑΣ TBG

Τύπος	Multi block	Διατομή	Βαλβίδα VPS	Ισχύς (kW)	Τιμή
TBG 35P	BM412	1 1/4	504-S01	80-410	3.178
TBG 45P	BM412-04	1 1/4	504-S02	120-450	3.780
TBG 60P	BM412-04	1 1/2	504-S02	120-500	3.934
TBG 60P	BM415	1 1/2	504-S02	120-600	4.434
			504-S01		600
Βαλβίδα ελέγχου στεγανότητας VPS			504-S02		570



*Οι τιμές των καυστήρων περιλαμβάνουν τον καυστήρα και το multi block

*Η βαλβίδα στεγανότητας VPS απαιτείται σε εγκαταστάσεις ισχύος πάνω από 200 Kw

*Οι προεπιλεγμένοι συνδυασμοί καυστήρα και multi block έχουν υπολογιστεί με ελάχιστη πίεση λειτουργίας 23 mbar, για παροχή ΦΑ με πίεση μεγαλύτερη των 23 mbar επικοινωνήστε με την εταιρεία για μικρότερη παροχή multi block.

*Για λειτουργία με ΥΓΡΑΕΡΙΟ (LPG) χρειάζεται αλλαγή της κεφαλής καύσης.

ΘΕΡΜΑΝΤΙΚΑ ΣΩΜΑΤΑ PANEL

ΥΨΟΣ 900mm						
ΤΥΠΟΣ	11		22		33	
ΜΗΚΟΣ	KCAL/H	ΤΙΜΗ	KCAL/H	ΤΙΜΗ	KCAL/H	ΤΙΜΗ
300	496	81,80	908	103,50	1285	168,10
400	620	74,70	1135	99,90	1606	161,10
500	774	88,30	1419	112,40	2007	176,50
600	930	98,10	1703	126,30	2408	193,20
700	1084	108,10	1986	139,10	2809	212,40
800	1239	124,70	2270	155,10	3211	231,50
900	1394	139,40	2554	172,00	3613	260,50
1000	1549	155,10	2838	199,30	4013	312,20
1100	-	-	3033	232,15	4422	342,90
1200	-	-	3405	260,50	4816	392,70
1400	-	-	3972	303,20	-	-
ΥΨΟΣ 600mm						
300	344	59,40	662	72,30	943	129,20
400	430	54,20	827	63,40	1179	117,25
500	538	67,80	1034	78,60	1474	128,50
600	645	71,40	1201	88,50	1769	133,50
700	752	80,40	1447	99,90	2064	145,20
800	860	87,80	1655	111,70	2359	163,20
900	967	101,30	1861	125,50	2654	182,30
1000	1075	111,60	2068	138,50	2948	201,00
1100	-	-	2270	145,70	3253	228,80
1200	-	-	2482	163,60	3538	248,60
1400	-	-	2895	194,20	4128	297,30
1600	-	-	3309	236,50	4717	343,74
1800	-	-	3723	263,40	5307	395,00
2000	-	-	4136	301,80	5897	456,00
ΥΨΟΣ 400mm						
800	-	-	1199	119,30	1710	164,10
900	-	-	1349	127,80	1923	174,40
1000	-	-	1499	141,20	2136	192,50
1200	-	-	1799	167,20	2564	227,90
1400	-	-	2098	193,10	2992	266,10
1600	-	-	2399	220,90	3419	301,80
1800	-	-	2699	252,40	3846	341,90
2000	-	-	2998	274,50	4274	374,50

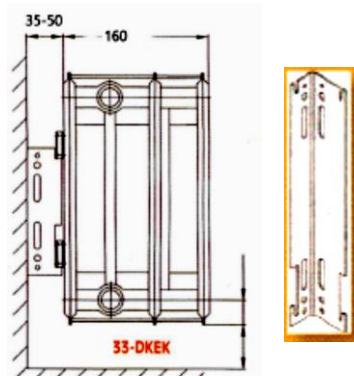
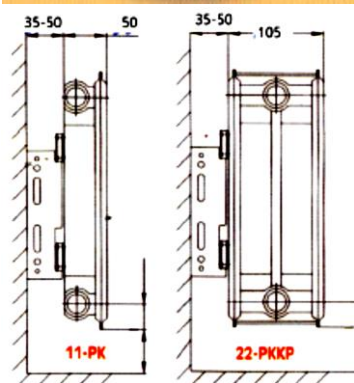

ΤΕΧΝΙΚΑ ΧΑΡΑΚΤΗΡΙΣΤΙΚΑ

- Τα σώματα παράγονται σε ύψη 400-600-900MM και το μήκος από 300-1200MM ανά 100MM και από 1200-2000MM ανά 200MM
- Χρώμα: Λευκό RAL 9010
- Πίεση: Λειτουργίας έως 10 bar
Δοκιμής 13 bar
- Αποδόσεις: Θερμ προσαγωγής 90°C
Θερμ. επιστροφής 70°C
Θερμ. χώρου 20°C
Για Δt 60°C κατά EN 442

Στις τιμές των σωμάτων περιλαμβάνονται τάπα-εξαεριστικό & στήριγμα

ΣΤΗΡΙΓΜΑ/02	Στήριγμα δαπέδου για σώματα PANEL	32,00
-------------	-----------------------------------	-------

Στις παραπάνω τιμές δεν περιλαμβάνεται Φ.Π.Α.

Σώματα μπάνιου Round ίσιο λευκό και χρωμέ

Τύπος		Αριθμός σωλήνων	Απόδοση Kcal/h	Απόσταση παροχών mm	Τιμή λευκό	Τιμή χρωμέ
Μήκος mm	Ύψος mm					
300	1000	17	405	255	46,00	-
300	1200	22	502	255	55,00	-
300	1400	26	583	255	64,60	-
300	1600	30	664	255	71,20	-
400	800	14	378	355	41,50	-
400	1000	17	450	355	49,00	95,70
400	1200	22	558	355	58,50	115,60
400	1400	26	648	355	68,80	124,80
400	1600	30	738	355	75,80	153,60
400	1800	35	847	355	98,00	228,40
500	800	14	455	455	45,00	-
500	1000	17	540	455	53,20	105,60
500	1200	22	670	455	63,60	127,00
500	1400	26	779	455	75,60	148,60
500	1600	30	887	455	83,60	171,20
500	1800	35	998	455	108,00	222,10
600	800	14	531	555	48,40	-
600	1000	17	630	555	57,40	129,10
600	1200	22	784	555	68,00	139,60
600	1400	26	909	555	83,20	162,10
600	1600	30	1035	555	91,00	189,00
600	1800	35	1165	555	118,00	245,00



Διάμετρο σωλήνα Φ22

Αποδόσεις: Σύμφωνα με τα πρότυπα EN 442

Κωδικός	Περιγραφή	Τιμή
11696100	Ηλεκτρική αντίσταση 600watt λευκή	90,00
11699100	Ηλεκτρική αντίσταση 900watt λευκή	94,00
11691201	Ηλεκτρική αντίσταση 1200watt λευκή	98,00



12-09-23

ΚΛΕΙΣΤΑ ΔΟΧΕΙΑ ΔΙΑΣΤΟΛΗΣ ΜΕΜΒΡΑΝΗΣ

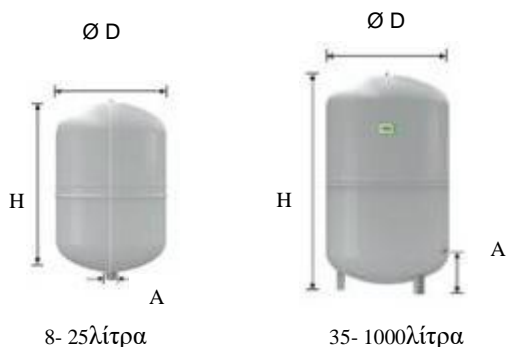

REFLEX N και NG

- Για κλειστά κυκλώματα θέρμανσης-ψύξης.
- Μεμβράνη κατά D/N EN 13831 με μέγιστη επιστροφόμενη θερμοκρασία στην μεμβράνη 70°C.
- Αρχική πίεση δοχείου 1,5 bar (Αζωτο)
- Σύνδεση στο κύκλωμα με σπείρωμα 3/4 ή 1".

Τύπος	Πίεση λειουργ. maxbar	Κωδικός Γκρι	Διαστάσεις (mm)			Τιμή
			Ø A	D	H	
8 NG	4	8202501	R 3/4"	206	285	42,30
12 NG	4	8203301	R 3/4"	280	275	46,00
18 NG	4	8204301	R 3/4"	280	345	51,60
25 NG	4	8206301	R 3/4"	280	465	55,20
35 NG	4	8208401	R 3/4"	354	460	82,60
50 NG	6	8209300	R 3/4"	409	493	119,00
80 NG	6	8210200	R 1"	480	565	169,50
100 NG	6	8216300	R 1"	480	670	254,50
140 NG	6	8211400	R 1"	480	912	321,00
200 N	6	8213300	R 1"	634	758	384,10
250 N	6	8214300	R 1"	634	888	521,50
300 N	6	8215300	R 1"	634	1092	628,90
400 N	6	8218000	R 1"	740	1102	858,00
500 N	6	8218300	R 1"	740	1321	1.204,00

REFLEX S

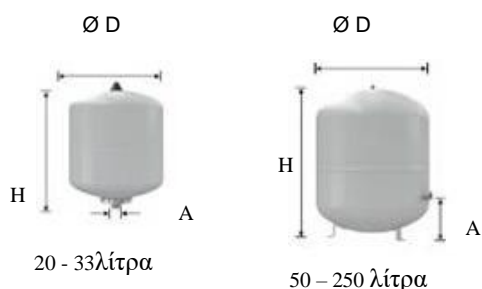

- Για θέρμανση, ψύξη και ηλιακά συστήματα..
- Max θερμ λειτουργίας εγκατάστασης 120°C και max θερμ. αντοχής μεμβράνης 70°C.
- Χρειάζεται ενδιάμεσο δοχείο V όταν η θερμοκρασία στο δοχείο ξεπερνά τους 70°C.
- Max πίεση λειτουργίας 10 bar , αρχική πίεση 1,5 bar.
- Τοποθέτηση του δοχείου στην επιστροφή των συλλεκτών στα ηλιακά συστήματα

ΤΥΠΟΣ	Πίεση λειουργ. maxbar	Κωδικός Γκρι	Διαστάσεις (mm)			Τιμή
			Ø A	D	H	
S 12	10	8704000	3/4	280	300	102,80
S 18	10	8704100	3/4	280	374	112,10
S 25	10	8704200	3/4	280	496	141,60
S 33	10	8706200	3/4	354	455	196,00
S 50	10	8209500	3/4	409	469	344,00
S 80	10	8210300	1	480	538	373,00

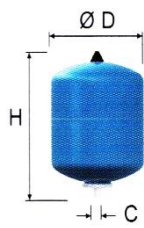

D 8-25

DE 33-500

REFLEX DE

- Κλειστά δοχεία διαστολής μεμβράνης για πιεστικά συγκροτήματα , μπόιλερ (ζεστό και κρύο νερό χρήσης).
- Max θερμοκρασία λειτουργίας 70°C
- Μακπίεση λειτουργίας 10 βαρμε αρχική πίεση δοχείων στα 4 bar.
- Αντιδιαβρωτική προστασία στα μέρη που έρχονται σε επαφή με το νερό

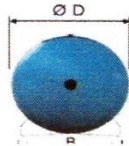
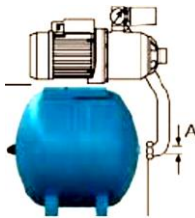
Τύπος	ΠΙΕΣΗ Λειτουργ. Max bar	Κωδικός Μπλε	Ø C	Διαστάσεις (mm)		Τιμή
				D	H	
DE 8	10	7301000	R ¾"	206	316	93,80
DE 12	10	7302000	R ¾"	280	307	101,00
DE 18	10	7303000	R ¾"	280	377	106,50
DE 25	10	7304000	R ¾"	280	496	134,10
DE 33	10	7305500	R ¾"	354	520	178,50
DE 60	10	7306400	R 1"	409	734	280,30
DE 80	10	7306500	R 1"	480	724	345,50
DE 100	10	7306600	R 1"	480	834	406,00
DE 200	10	7306700	R1 ¼"	634	967	646,00
DE 300	10	7306800	R1 ¼"	634	1267	778,00
DE 400	10	7306850	R1 ¼"	740	1245	969,00



REFLEX HW (οριζόντια)

- Για εγκαταστάσεις πιεστικών συγκροτημάτων με τοποθέτηση της αντλίας στην ειδική βάση που έχει το δοχείο διαστολής.
- Προρύθμιση του δοχείου 2 bar

Τύπος	ΠΙΕΣΗ Λειτουργ. Max bar	Κωδικός Μπλέ	Κωδικός	Ø	Διαστάσεις (mm)	Τιμή
HW 25 οριζ.	10	7200310	R ¾/4	280	-	64,40
HW50 οριζ.	10	7200320	R 1"	409	-	169,40
HW 80 οριζ.	10	7200340	R 1"	480	-	223,00
HW100 οριζ.	10	7200350	R 1"	480	-	287,00



Κωδικός	Περιγραφή	Τιμή
20-13-18	Ψηφιακό αερόμετρο Reflex με ένδειξη έως 9 bar	35,00
20-13-22	Βάση στήριξης δοχείων διαστολής με σπείρωμα ¾	15,00

18-05-26

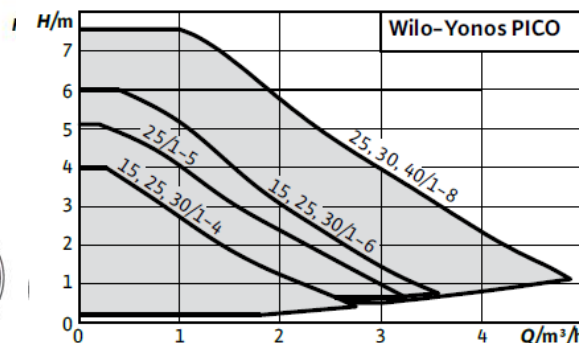

Yonos Pico 1.0

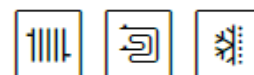

Τεχνικά στοιχεία :

- Κυκλοφορητής υψηλής απόδοσης που εκπληρώνει τις απαιτήσεις της οδηγίας ERP της ΕΕ (EEI≤0,20) , όπου EEI ο Δείκτης Ενεργειακής Απόδοσης σύμφωνα με τις οδηγίες EC 641/2009 και EU 622/2012.
- Ιδανικός για χρήση σε μονοκατοικίες διπλοκατοικίες ή μικρές πολυκατοικίες.
- Ένδειξη LED της κατανάλωσης ενέργειας σε W
- Θερμοκρασία νερού: -10°C...+95°C για θερμ. περιβ. Max 40°C
- Ενσωματωμένη προστασία κινητήρα
- Γρήγορη ηλεκτρική σύνδεση χάρη στον ταχυσύνδεσμο Wilo Connector
- Τροφοδοσία 1~230V ±10%, 50/60 Hz
- Επιλογή τρόπων λειτουργίας Δρ-ε (για ενδοδαπέδια θέρμανση), Δρ-ν (για σώματα καλοριφέρ), 3σταθερές ταχύτητες και επιπλέον κουμπί για λειτουργία χειροκίνητης εκκίνησης και εξαέρωσης .
- Ρύθμιση επιθυμητού μανομετρικού μέσω "πράσινου πλήκτρου" με μεγάλη ακρίβεια (βήματα των 0,1 m με εμφάνιση στο LED κατά την ρύθμιση .
- Έως 90% εξοικονόμηση ενέργειας σε σχέση με κυκλοφορητές σταθερών στροφών
- Μεγάλη ροπή εκκίνησης
- Αυτόματη διαδικασία ξεμπλοκαρίσματος σε περίπτωση αποτυχίας εκκίνησης

Yonos Pico 1.0

Τύπος	Απόσταση στομίων (mm)	Σύνδεση στομίων	Αντίστοιχοι τύποι παλαιάς σειράς Star-RS	Κωδικός	Παροχή (m ³ /h)									
					0	0,5	1	1,5	2	2,5	3	3,5	4	4,5
Μανομετρικό (m)														
Yonos PICO 25/1-4	180	Rp1	RS 25/2, 25/4	4248082	4	3,2	2,5	1,8	1,2	0,6				
Yonos PICO 25/1-6	180	Rp1	RS 25/6	4248084	6	6	4,8	3,8	3	2,3	1,5	0,9		
Yonos PICO 25/1-8	180	Rp1	RS 25/7	4248086	7,5	7,5	7,5	6,5	5,8	4,6	4	3	2,3	1,5
Yonos PICO 30/1-4	180	Rp1 ¼"	RS 30/2, 30/4	4248088	4	3,2	2,5	1,8	1,2	0,6				
Yonos PICO 30/1-6	180	Rp1 ¼"	RS 30/6	4248089	6	6	4,8	3,8	3	2,3	1,5	0,9		
Yonos PICO 30/1-8	180	Rp1 ¼"	RS 30/8	4248091	7,5	7,5	7,5	6,5	5,8	4,6	4	3	2,3	1,5
Yonos PICO 40/1-8	220	DN 40	S 40/70	4248093	7,5	7,5	7,5	6,5	5,8	4,6	4	3	2,3	1,5
Yonos PICO 15/1-4-130	130	Rp ½"	RS 15/4 130	4248080	4	3,2	2,5	1,8	1,2	0,6				
Yonos PICO 15/1-6-130	130	Rp ½"	RS 15/6 130	4248081	6	6	4,8	3,8	3	2,3	1,5	0,9		
Yonos PICO 25/1-4-130	130	Rp1	RS 25/4 130	4248083	4	3,2	2,5	1,8	1,2	0,6				
Yonos PICO 25/1-5-130	130	Rp1		4248092	5	4,6	3,9	3	2,3	1,6	0,8			
Yonos PICO 25/1-6-130	130	Rp1	RS 25/6 130	4248085	6	6	4,8	3,8	3	2,3	1,5	0,9		
Yonos PICO 25/1-8-130	130	Rp1	RS 25/7 130	4248087	7,5	7,5	7,5	6,5	5,8	4,6	4	3	2,3	1,5

*Τιμές κατόπιν ζήτησης σε αμφότερες τις σελίδες

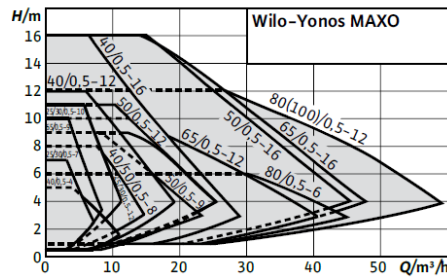

Yonos Maxo

Τεχνικά στοιχεία :

- Κυκλοφορητής υψηλής απόδοσης που εκπληρώνει τις απαιτήσεις της οδηγίας ERP της ΕΕ.
- Ιδανικός για χρήση σε μονοκατοικίες διπλοκατοικίες ή μικρές πολυκατοικίες.
- Αυτόματο ξεμπλοκάρισμα σε περίπτωση αποτυχίας εκκίνησης.
- Τρόποι λειτουργίας Δρ-ε, Δρ-ν, αυτόματη εξαέρωση και 3 σταθερές ταχύτητες.

- Θερμοκρασία νερού -20°C...+110°C
- Μέγιστη πίεση λειτουργίας 10 bar.
- Βαθμός προστασίας IPX4D
- Standart διαθέσιμη επαφή για BMS:
- αναγγελία βλάβης
- Ενσωματωμένη προστασία κινητήρα
- Σώμα με επικάλυψη αντιδιαβρωτικής προστασίας
- Φλάντζες Combi PN6/PN10 από DN40 έως DN65

Τύπος	Σύνδεση στομίων	Απόσταση στομίων (mm)	Κωδικός	Παροχή (m ³ /h)													
				0	2	4	5	6	7	8	9	10	11				
Yonos MAXO 25/0,5-7	Rp1	180	2120639	7	7	6	4,7	3,6	2,7								
Yonos MAXO 25/0,5-10	Rp1	180	2120640	10	10	9	7,5	6,2	5	3,8							
Yonos MAXO 25/0,5-12	Rp1	180	2120641	11	11	11	11	10,5	9,5	8,2	6,8	5,6	4,4				
Yonos MAXO 30/0,5-7	Rp1 ¼"	180	2120642	7	7	6	4,7	3,6	2,7								
Yonos MAXO 30/0,5-10	Rp1 ¼"	180	2120643	10	10	9	7,5	6,2	5	3,8							
Yonos MAXO 30/0,5-12	Rp1 ¼"	180	2120644	11	11	11	11	10,5	9,5	8,2	6,8	5,6	4,4				
				0	2	4	6	8	10	12	14	16	18				
Yonos MAXO 40/0,5-4	DN 40	220	2120645	5	5	5	4,1	3,1	2,1								
Yonos MAXO 40/0,5-8	DN 40	220	2120646	8	8	8	8	7,7	6,5	5	3,6						
Yonos MAXO 40/0,5-12	DN 40	250	2120647	12	12	12	11,7	10,4	9,2	8	6,7	5,4	4,3				
				0	3	6	9	12	15	18	21	24	27				
Yonos MAXO 40/0,5-16	DN 40	250	2120648	16	16	16	15	12,8	10,8	9	6	5,5	3				
				0	4	6	8	10	12	14	18	20	24				
Yonos MAXO 50/0,5-8	DN 50	240	2120649	8	8	8	8	6,5	5,1	3,6							
Yonos MAXO 50/0,5-9	DN 50	280	2120650	9	9	9	9	8,3	7,5	6,7	5	4,3					
Yonos MAXO 50/0,5-12	DN 50	280	2120651	11	11	11	11	11	10,8	9,3	7,4	6,4	4,6				
				0	5	10	15	20	25	30	35	40	45				
Yonos MAXO 50/0,5-16	DN 50	340	2120652	16	16	16	15,8	14,5	12,5	10	8	6	4				
				0	3	6	9	12	15	18	21	24	25				
Yonos MAXO 65/0,5-9	DN 65	280	2120653	9	9	9	9	9	8,2	7,2	6	4,7	4,3				
				0	10	20	24	28	32	36	40	44	48				
Yonos MAXO 65/0,5-12	DN 65	340	2120654	12	12	8,2	7	6,2	5	4,2	3						
Yonos MAXO 65/0,5-16	DN 65	340	2120655	16	16	14,5	13	11,5	10	8,2	7	5	4				
				0	10	20	30	35	40	45	50	55	60				
Yonos MAXO 80/0,5-6	DN 80	360	2120656	6	6	6	6	5	4	3							
Yonos MAXO 80/0,5-12	DN 80	360	2120658	12	12	12	11,8	10,2	9,5	8	6,8	5,2	4				
				0	10	20	30	35	40	45	50	55	60				
Yonos MAXO 100/0,5-12	DN 100	360	2120660	12	12	12	11,8	10,2	9,5	8	6,8	5,2	4				

Ανάπτορες μήκους για αντικατάσταση παλαιών κυκλοφορητών

Τύπος	Συνδέσεις	Κωδικός	Περιγραφή
F1	40x40x30	110586593	Αποστάτης για φλαντζωτή σύνδεση με παρεμβύσματα και μακριές βίδες

ΕΝΔΟΔΑΠΕΔΙΑ ΘΕΡΜΑΝΣΗ ΤΗΣ OVENTROP

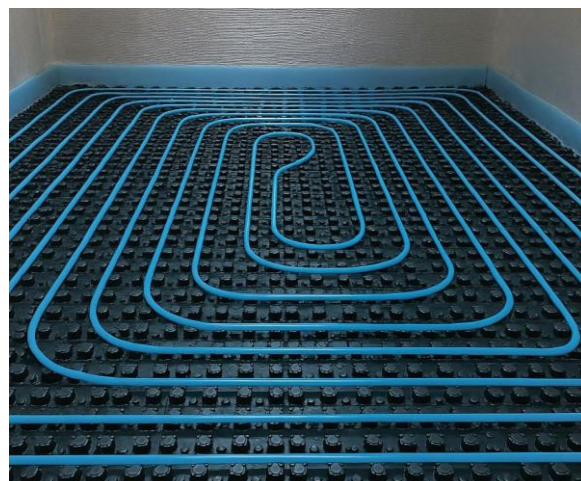

1402252	Σωλήνα 17X2 PE-RT (Dowlex) με φράγμα οξυγόνου σε κουλούρα 240μ. ειδική για θέρμανση δαπέδου	1,05/m
1402254	Ίδια σωλήνα με τον cod. 1402252 αλλά σε κουλούρα των 600μ.	1,05/m
1400152	Σωλήνα 16X2 από ακτινοδίκτυωμένο πολυαιθυλένιο PE-Xc με φράγμα οξυγόνου σε κουλούρες 240μ. ειδική για θέρμανση δαπέδου	1,72/m
1400154	Ίδια σωλήνα με τον cod. 1402252 αλλά σε κουλούρα των 600μ.	1,72/m

Σετ συλλεκτών από ανοξείδωτο χάλυβα

Εξοπλισμός:

- Ροόμετρα 0-5 lit/min
- Βαλβίδα εκκένωσης
- Τρελλό ρακόρ 1"
- Βαλβίδα θερμοηλεκτρικού κινητήρα
- Εξαερισμός της εγκατάστασης
- Βάσεις στήριξης συλλεκτών



1406352	2 κυκλωμάτων 1" (μήκος 190MM)	158,00
1406353	3 κυκλωμάτων 1" (μήκος 240MM)	208,00
1406354	4 κυκλωμάτων 1" (μήκος 290MM)	254,00
1406355	5 κυκλωμάτων 1" (μήκος 340MM)	302,00
1406356	6 κυκλωμάτων 1" (μήκος 390MM)	348,00
1406357	7 κυκλωμάτων 1" (μήκος 440MM)	394,00
1406358	8 κυκλωμάτων 1" (μήκος 490MM)	442,00
1406359	9 κυκλωμάτων 1" (μήκος 540MM)	490,00
1406360	10 κυκλωμάτων 1" (μήκος 590MM)	535,00
1406361	11 κυκλωμάτων 1" (μήκος 640MM)	586,00
1406362	12 κυκλωμάτων 1" (μήκος 690MM)	639,00



1507937	Ρακόρ συλλεκτών για σωλήνα 17X2X3/4 EURO CONUS	6,98
1507935	Ρακόρ συλλεκτών για σωλήνα 16X2X3/4 EURO CONUS	6,98
1408021	Ροόμετρο συλλέκτη ενδοδαπέδιας 0,6-2,4 lit/min	52,00
1408050	Ροόμετρο συλλέκτη ενδοδαπέδιας έως 2021	52,00
1408038	Ροόμετρο για τον ορθογώνιο συλλέκτη	52,00
1408006	Τερματικό 1" για τον ορθογώνιο συλλέκτη	28,80



1401151	Πίνακας ενδ/πέδιας ρυθ/μενος (μήκος 560MM)	156,00
1401152	Πίνακας ενδ/πέδιας ρυθ/μενος (μήκος 700MM)	180,00
1401153	Πίνακας ενδ/πέδιας ρυθμ/νος (μήκος 900MM)	210,00
1401154	Πίνακας ενδ/πέδιας ρυθμ/νος (μήκος 1200MM)	270,00



1406484	Διακόπτης σφαιρικός με θερμομέτρο κόκκινο 1"	38,00
1406584	Διακόπτης σφαιρικός με θερμομέτρο μπλε 1"	38,00

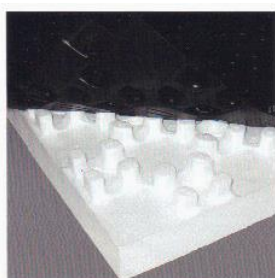

1402430	Μορφόπλακα NP-30 με θερμομόνωση και ηχομόνωση από EPS και αποσπώμενο φιλμ υγραπροστασίας από PS (πολυστερίνη), με 4 τάπες ανά κόμβο . Διαστάσεις 1,44x0,84=1,21 m ² Θερμική αγωγιμότητα WLG040 (λ=0,04 W/m.K) Θερμική αντίσταση R=0,75 (m ² K)/ W Πάχος (S) μόνωσης 30-2 mm Max επιτρεπόμενο φορτίο 5KN/ m ² Βήμα στρώσης σωλήνα ανά 6mm Συσκευασία 8 τεμάχια στο χ/βώτιο	27,00/τεμ.
----------------	---------------------------------------------------------------------------------------------------------------------------------------------------------------------------------------------------------------------------------------------------------------------------------------------------------------------------------------------------------------------------------------------------------------------------------	------------



1402330	Μορφόπλακα NP-11 με θερμομόνωση από EPS και αποσπώμενο φιλμ υγραπροστασίας από PS (πολυστερίνη), με 4 τάπες ανά κόμβο Διαστάσεις: 1,44x0,84=1,21m ² . Θερμική αγωγιμότητα WLG035 (λ=0,035W/m.K) Θερμική αντίσταση R=0,31(m ² K)/ W Πάχος(S) μόνωσης 11 mm Max επιτρεπόμενο φορτίο 45KN/ m ² Βήμα στρώσης σωλήνα ανά 6mm Συσκευασία 8 τεμάχια στο χ/βώτιο	25,00/τεμ.
----------------	----------------------------------------------------------------------------------------------------------------------------------------------------------------------------------------------------------------------------------------------------------------------------------------------------------------------------------------------------------------------------------------------------------------	------------

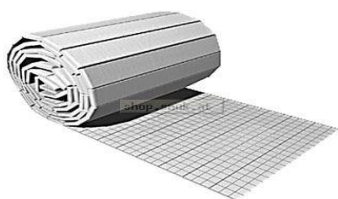

1402507	Μορφόπλακα τύπου TACKER σε συσκευασία 10m ² Θερμική αγωγιμότητα WLG040 (λ=0,04 W/m.K) Πάχος (S) μόνωσης 30 mm Θερμική αντίσταση R=0,75 (m ² K)/ W Max επιτρεπόμενο φορτίο 5KN/ m ²	138,00
----------------	---------------------------------------------------------------------------------------------------------------------------------------------------------------------------------------------------------------------------------	--------

1402599	Ταινία 50mm x 66m για μορφόπλακα TACKER	8,00 τεμ.
----------------	-----------------------------------------	-----------



1402093	Περιμετρική ταινία 8X150mm σε 50μ κουλούρα με αυτοκόλλητη ταινία	50,00
1402191	Περιμετρική ταινία 10X150mm σε 25μ με αυτοκόλλητη ταινία	56,00

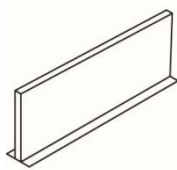

1402091 Προφίλ διαστολής με βάση αυτοκόλλητη και φραγή υγρασίας, μήκος 120cm, ύψος 12cm 24,00/τεμ.

670000006 Προφίλ διαστολής απλό, μήκος 125 cm, ύψος 12cm 7,20/τεμ.



1402594 Στήριγμα σωλήνα σε συσκευασία 30 τεμαχίων 2,00/συσ/σία



1409085 Οδηγός για καμπύλη του σωλ. 16Χ2 σε συσκευασία 10 τεμαχίων 15,00/συσ/σία



1501184 Σπιράλ σωλήνα 30cm 2,96/τεμ



183003 Στήριγμα μορφόπλακας 0,46/τεμ



1402096 Ανέμη σωλήνα 250,00



1402597 Μηχανισμός για στήριξη σωλήνας σε μορφόπλακα τύπου TACKERN 250,00



036.0020 Βελτιωτικό μπετόν VIMATOL SPL 20kg με συνιστώμενη δόσολογία 0,7 στο βάρος του μπετόν 64,00/τεμ

036.0066 ΙΝΕΣ πολυπροπυλενίου 900γρ. 10,00/τεμ



1151601 Σετ εγκατάστασης κυκλοφορητή (inverter) σε πίνακα ενδοδαπέδιας με τρίοδη βάνα, θερμοστατική κεφαλή & θερμ.άνω ορίου 660,00



- 1151800** Σετ εγκατάστασης κυκλοφορητή (inverter) σε πίνακα ενδοδαπέδιας με τρίοδη βάνα, σερβομοτέρ, αντιστάθμιση με τα αισθητήρια της & θερμ.άνω ορίου 1.618,00



- 1354276** Σετ εγκατάστασης κυκλοφορητή (INVERTER) κομπλέ για ενδοδαπέδια θέρμανση με by bass, τρίοδη βάνα, θερμοστατική κεφαλή & θερμ.άνω ορίου 1.055,00

- 1140561** Θερμοστατική κεφαλή τρίοδης 20-50oC του cod. 1354276 με αισθητήριο αποστάσεως 2μ. 190,00



- 1357229** Σετ εγκατάστασης τρίοδης 1" με by bass, σερβομοτέρ, αντεπιστροφή, μόνωση και κυκλοφορητή Wilo PARA 25-180/6 - SC εικ.1 1010,00

- 1357220** Σετ εγκατάστασης τρίοδης 1" με by bass, σερβομοτέρ, αντεπιστροφή, μόνωση (τιμή χωρίς κυκλοφορητή) εικ.1 584,00

Για αντιστάθμιση της τρίοδης με σερβομοτέρ κωδ 1357229 και 1357220 σελ 69 κωδ 1152083

Αυτονομία ανα κύκλωμα σε ενδοδαπέδια εγκατάσταση με καλωδιακή σύνδεση



- 1012415** Ηλεκτροθερμικό μοτέρ για το συλλέκτη ενδοδαπέδιας 38,00

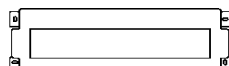

- 1400981** Πίνακας συνδέσεων ηλεκτροθ/κών μοτέρ με θερμ/τη χώρου 10 παροχών για ψύξη-θέρμανση 225,00



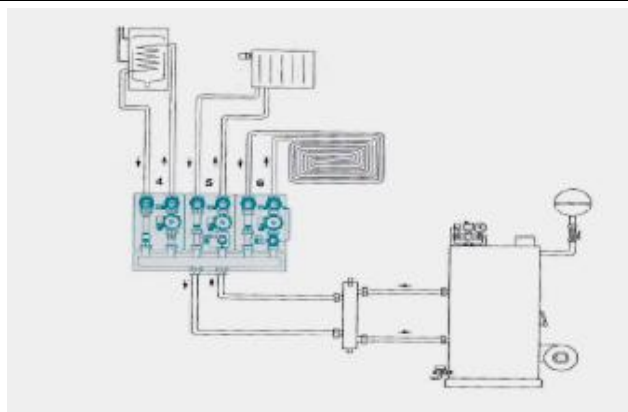

- 1155031** Θερμοστάτης χώρου OVENTROP ClimaCon F310 Φωτιζόμενη οθόνη με πλήκτρα αφής. Δυνατότητα θέρμανσης και ψύξης και αλλαγή μέσω πλήκτρου από τον θερμοστάτη. Έλεγχος θερμοκρασίας και μέσω εφαρμογής για smartphone με χρήση Bluetooth 113,00



Ενιαίο σύστημα ενδοδαπέδιας, κλασικής θέρμανσης και παραγωγής ζεστού νερού χρήσης, με τη βοήθεια θερμικού διαχωριστή

Συλλέκτες με μόνωση για κιτ υδραυλικών σταθμών DN 25

ΕΙΚ 1		1351470	Ορειχάλκινος συλλέκτης για 1 σταθμό DN 25 Άνω σύνδεση (υδραυλικός σταθμός) με θυληκό σπείρωμα 1 1/2' ρακόρ, κάτω σύνδεση με εξωτερικό σπείρωμα 1 1/2' . εικ. 1	266,00
		1351471	Ορειχάλκινος συλλέκτης για 2 σταθμούς DN 25 (ίδια χαρακτηριστικά με 1351470) εικ. 1	458,00
		1351472	Ορειχάλκινος συλλέκτης για 3 σταθμούς DN 25 (ίδια χαρακτηριστικά με 1351470) εικ. 1	674,00
		1351593	Ζεύγος στήριξης ορειχάλκινων συλλεκτών της εικ.1	38,00
ΕΙΚ 2		1351570	Χαλύβδινος συλλέκτης για 2 σταθμούς Άνω σύνδεση (υδραυλικός σταθμός) με θηλυκό σπείρωμα 1 1/2' ρακόρ, κάτω σύνδεση με εξωτερικό σπείρωμα 1 1/2' . εικ. 2	254,00
		1351592	Ζεύγος στήριξης χαλύβδινων συλλεκτών της εικ.2	61,00



1357020 Σετ εγκατάστασης κυκλοφορητή με by pass, αντεπιστροφή, 2 βάνες με θερμόμετρο και μόνωση (η τιμή είναι χωρίς τον κυκλοφορητή)

258,00



1357029 Σετ εγκατάστασης κυκλοφορητή με by pass, αντεπιστροφή, 2 βάνες με θερμόμετρο, μόνωση και κυκλοφορητή WILO PARA 25-180/6 - SC

665,00



1022733 Ρυθμιστικός θερμοστατικός διακόπτης για την δημιουργία κυκλώματος ενδοδαπέδιας θέρμανσης από κλασικό σύστημα

310,00

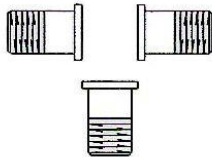

1131308	Τρίοδη θερμοστ. βάνα 1''DN 25 ανάμιξης ή κατεύθυνσης ανάλογα την υδραυλική σύνδεση με kvs 5,3	128,00
1131310	Τρίοδη θερμοστ. βάνα 1 1/4'' DN 32 ανάμιξης ή κατεύθυνσης ανάλογα την υδραυλική σύνδεση με kvs 7,8	170,00
1131312	Τρίοδη θερμοστ. βάνα 1 1/2'' DN 40 ανάμιξης ή κατεύθυνσης ανάλογα την υδραυλική σύνδεση με kvs 8,4	192,00
1130294	Ρακόρ τρίοδης 1'' σετ DN 25	55,00
1130299	Ρακόρ τρίοδης 1 1/4 σετ DN 32	75,00
1130295	Ρακόρ τρίοδης 1 1/4'' σετ DN 40	80,00
1130296	Ρακόρ τρίοδης 1 1/2'' σετ DN 40	103,00



1181106	Βάνα για ηλεκτροθ/κό μοτέρ	3/4	35,00
1181108	Βάνα για ηλεκτροθ/κό μοτέρ	1	62,00
1181110	Βάνα για ηλεκτροθ/κό μοτέρ	1 1/4	83,00



1140561	Θερμοστατική κεφαλή τρίοδης 20-50oC με αισθητήριο αποστάσεως 2μ.	192,00
1140562	Θερμοστατική κεφαλή τρίοδης 40-70oC με αισθητήριο αποστ. 2μ	192,00



Εικ.1



Εικ.2

1012729	Ηλεκτροθερμικό μοτέρ 3 σημείων αναλογικό για τρίοδες ανάμιξης εικ. 1	128,00
1012710	Ηλεκτροθερμικό μοτέρ ταχείας λειτουργίας για δύοδες και τρίοδες κατεύθυνσης(3sec) εικ. 2	156,00

Για απλά ηλεκτροθερμικά μοτέρ στα εξαρτήματα δικτύου θέρμανσης



Εικ.1



Εικ.2



Εικ.3

1350108	Τρίοδη ανάμιξης 1'' KVS 12 εικ. 1 της Barberi	86,00
1350109	Τρίοδη ανάμιξης 1 1/4 '' KVS 18 εικ. 1 της Barberi	98,00
1350953	Κινητήρας για την βάνα ανάμιξης 230V χρόνος ανοίγματος 60 sec εικ.2 της Barberi	140,00
P27	Κινητήρας για την βάνα ανάμιξης 230V με αισθητήριο και χρόνο ανοίγματος 135sec εικ.3 της Barberi	380,00



1152083	Αντιστάθμιση Regtronic RH με 3 αισθητήρια θερμοκρασίας νερού, αισθητήριο εξωτερικής θερμοκρασίας περιβάλλοντος και χρονοδιακόπτη ενσωματωμένο. Συνεργάζεται με οποιοδήποτε σερβομοτέρ τρίοδης ή τετράοδης βάνας.	580,00
----------------	------------------------------------------------------------------------------------------------------------------------------------------------------------------------------------------------------------------	--------

ΣΥΣΤΗΜΑΤΑ ΕΛΕΓΧΟΥ ΛΕΒΗΤΩΝ ΣΤΕΡΕΩΝ ΚΑΥΣΙΜΩΝ

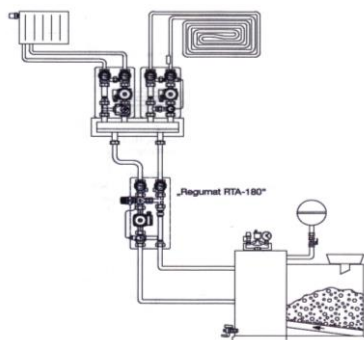

Σχέδιο εγκατάστασης λέβητα στερεών καυσίμων σε συνδυασμό με το κιτ REGUMAT RTA-180 για αποφυγή υγροποιήσεων στο λέβητα.



Εικ.1

1354587 Σετ εγκατάστασης τρίοδης 1'', REGUMAT RTA-180 DN25 με inverter κυκλοφορητή, θερμ. βαλβίδα με αισθητήριο αποστάσεως και μόνωση (Εικ.1) 1.040,00

1354692 Σετ εγκατάστασης τρίοδης 1'' REGUMAT RTA-180 DN25 χωρίς κυκλοφορητή, με θερμ. βαλβίδα με αισθητ. αποστ. και μόνωση (Εικ.1) 560,00

1354571 Σετ εγκατάστασης τρίοδης 1 1/4'' REGUMAT RTA-180 DN32 με inverter κυκλοφορητή, θερμ. βαλβίδα με αισθητήριο αποστάσεως και μόνωση (Εικ.1) 1.080,00



Εικ.2

1351696 Πλακοειδής εναλλάκτης 28KW με άμμεση σύνδεση στο σετ τρίοδης REGUMAT RTA-180 DN25 (Εικ.2) 446,00

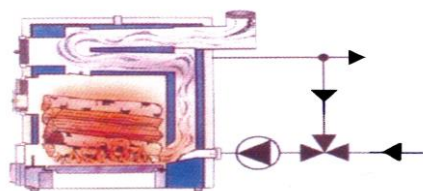

1131308 Τρίοδη θερμοστ. βάνα 1'' DN 25 ανάμιξης ή κατεύθυνσης ανάλογα την υδραυλική σύνδεση με kvs 5,5 128,00

1131310 Τρίοδη θερμοστ. βάνα 1 1/4'' DN 32 ανάμιξης ή κατεύθυνσης ανάλογα την υδραυλική σύνδεση με kvs 6,7 εικ.1 170,00



Εικ.1



Εικ.2

1140562 Θερμοστατική κεφαλή τρίοδης 40-70°C με αισθητήριο αποστ. 2M εικ.2 192,00

1130294 Ρακόρ τρίοδης 1'' σετ DN25 55,00

1130299 Ρακόρ τρίοδης 1 1/4'' σετ DN 32 75,00



Εικ.1



Εικ.2

1354699 Δίοδη θερμοστατική βάνα με αισθητήριο αποστάσεως που ενεργοποιείται στους 95° C για αποφυγή υπερθέρμανσης σε λέβητες στερεών καυσίμων εικ.1 144,00

1033414 Βάνα εκενένωσης 1/2'' εικ.2 17,10

ΗΛΙΟΘΕΡΜΙΚΑ ΣΥΣΤΗΜΑΤΑ OVENTROP

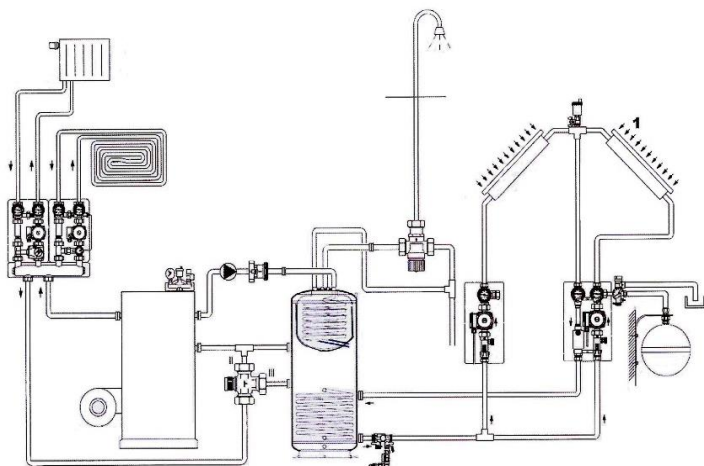

1. Ηλιοθερμικό σύστημα παραγωγής θέρμανσης και ζεστού νερού χρήσης

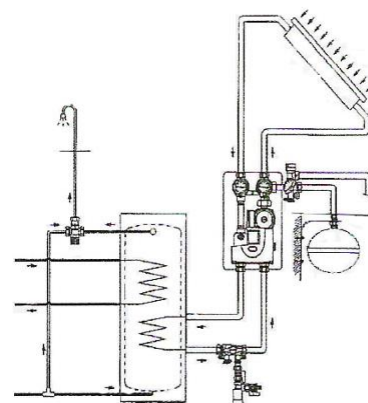

2. Ηλιοθερμικό σύστημα παραγωγής ζεστού νερού χρήσης



- 1360852** Σταθμός ηλιακός Regusol LH-130 DN 25 με μόνωση χωρίς ελεγκτή. 630,00
 Περιλαμβάνει: κυκλοφορητή WILO PARA ST 25-180/8-15/i PWM
 -Ρυθμιστή παροχής 2-30 lit/min,
 -Δύο σφαιρικές βάνες με θερμόμετρο,
 -Διαχωριστή υδρατμών με βαλβίδα αντεπιστροφής
 -Σετ με βανάκι για πλήρωση –εκκένωση,
 -Βαλβίδα ασφαλείας 6 bar με μανόμετρο 0-10 bar και υποδοχή $\frac{3}{4}$ για το δοχείο διαστολής
 -4 συνδέσεις 1" αρσενικές



- 1368251** Σταθμός ηλιακός Regusol SH-180 DN 32 περιλαμβάνει κυκλοφορητή: Wilo PARA 30-180/9-87/i PWM . 1.280,00
 -Ρυθμιστή παροχής 10-40 l/min
 -4 συνδέσεις 2" αρσενικές
 -Περιλαμβάνει και όλα τα υπόλοιπα εξαρτήματα του κωδ. 1360852



- 1360033** Σταθμός ηλιακός Regusol SH-130 DN20 με μόνωση χωρίς ελεγκτή 600,00
 -Περιλαμβάνει :κυκλ/τη ηλεκτρονικό Grundfos UPM 3 solar 15-75 PWM
 -Ρύθμιση παροχής 2-15 lit/min
 -Δύο σφαιρικές βάνες με θερμόμετρο
 -Σετ βανάκι για πλήρωση -εκκένωσης
 -Βαλβίδα ασφαλείας 6bar με μανόμετρο 0-10bar και υποδοχή $\frac{3}{4}$ για το δοχείο διαστολής
 -Οι συνδέσεις είναι $\frac{3}{4}$



1360862 Πλήρης σταθμός ηλιακός Regusol ELH-180 RC σε DN 25 για ηλιακά βεβιασμένης κυκλοφορίας. 890,00

Εξοπλισμός

- Κυκλοφορητής . Wilo-PARA ST 25-180/7-50 PMW
- Ροόμετρο 2-15 lit/min
- Δύο σφαιρικές βάνες με θερμόμετρο ενσωματωμένο μανόμετρο 0-10 bar, βαλβίδα ασφαλείας 6 bar και αναμονή για δοχείο διαστολής ¾ αρσενικό
- Βανάκι πλήρωσης-εκκένωσης, διαχωριστή υδρατμών και βαλβίδα αντεπιστροφής στην προσαγωγή .
- Προγραμματιζόμενο ηλεκτρονικό ελεγκτή REGTRONIC RC για διάφορες ηλιακές εγκαταστάσεις



1369549 Προγραμματιζόμενος ηλεκτρονικός ελεγκτής Regtronic RC . 400,00

Εξοπλισμός

- 4 αισθητήρια εμβαπτιζόμενα (ένα για συλλέκτη και τρία για μπόιλερ)
- 3 εξόδους ρελέ
- 2 εξόδους PWM για τον έλεγχο στροφών του κυκλοφορητή
- Είσοδος για παλμικό ροόμετρο
- Δυνατότητα επιλογής δέκα προρυθμισμένων προγραμμάτων



Εικ.4



Εικ.5

1367397 Ρακόρ 3/4x18 για το σετ ηλιακού cod.1360033 εικ.4 18,40/σετ 4τεμ

1367589 Ρακόρ 1x22 για το σετ εγκ/στασης του ηλιακού cod.1360556, 1360862 εικ.4 23,50/σετ 2τεμ

1659990 Εξάρτημα για το σετ εγκατάστασης ηλιακού DN25 όταν τοποθετούμε ρακόρ που δεν έχουν Flat έδρα. εικ. 5 6,90/τεμ

1369086 Εξάρτημα για το σετ ηλιακού DN20 όταν τοποθετούμε ρακόρ που δεν έχουν Flat έδρα. . εικ. 5 6,90/τεμ



Εικ.1



Εικ.2



Εικ.3

1369093 Αισθητήριο θερμοκρασίας μπόιλερ εικ.1 44,00

1369094 Αισθητήριο θερμοκρασίας συλλέκτη εικ.1 50,00

1364160 Ροόμετρο ηλιακών 1-6 lit/min 1'' εικ.2 60,00

1364161 Ροόμετρο ηλιακών 2-15 lit/min 1'' εικ.2 87,00

1404091 Βάνα θερμικού μοτέρ ενδοδαπέδιας εικ 3 21,50



Εικ.1



Εικ.2





Εικ.3

1363051 Βάνα πλήρωσης και εκκένωσης ηλιακού συγκροτήματος εικ.1 100,00













1364250 Αντλία πλήρωσης χειρός ηλιακού συγκροτήματος εικ.2 180,00



1368304 Αυτόματο εξαεριστικό ηλιακού με βάνα εικ.3 68,00

 Εικ.1	1300306	Τρίοδη θερμ/τική βάνα ανάμειξης ζ.ν.χ. 35-65°C 1' με ρακόρ 3/4"	εικ. 1	160,00
	1300308	Τρίοδη θερμ/τική βάνα ανάμειξης ζ.ν.χ. 35-65°C 1 1/4 με ρακόρ 1"	εικ.1	442,00
	1300310	Τρίοδη θερμ/τική βάνα ανάμειξης ζ.ν.χ. 35-65°C 1 1/2 με ρακόρ 1 1/4"	εικ.1	442,00
 Εικ.2	4201473	Ρακόρ 3/4 για την βάνα ζ.ν.χ. 1"	εικ.2	4,80/τεμ
	4201474	Ρακόρ 1" για την βάνα ζ.ν.χ. 1 1/4"	εικ.2	9,00/τεμ
	4201475	Ρακόρ 1 1/4 για την βάνα ζ.ν.χ. 1 1/2"	εικ.2	13,00/τεμ





ΕΞΑΡΤΗΜΑΤΑ ΔΙΚΤΥΟΥ ΘΕΡΜΑΝΣΗΣ OVENTROP

	1191504	Διακόπτης γωνιακός βαρέως τύπου	1/2	16,80
	1191604	Διακόπτης ίσιος βαρέως τύπου	1/2	16,80
	1183704	Γωνιακός θερμοστατικός διακόπτης διπλής ρύθμισης εικ.1	1/2	24,50
	1183804	Ίσιος θερμοστατικός διακόπτης διπλής ρύθμισης εικ.2 ^α	1/2	24,50
	1183904	Οριζόντιος θερμοστατικός διπλής ρύθμισης		27,80
 Εικ.3 Εικ.4	1673704	Σετ γων. θερμ. διακόπτη + διακόπτη επιστροφής + θερμ. κεφαλή εικ.3	1/2	44,00
	1673864	Σετ ίσιου θερμ. διακόπτη + διακόπτη επιστροφής + θερμ. κεφαλή εικ.4	1/2	44,00

		1183472	Τριγων. Θερμ διακ. διπλής ρυθμ.αρις. εικ.5	1/2	32,20
Εικ.5	Εικ.6	1183473	Τριγων.θερμ διακ διπλής ρυθμ. δεξιός εικ.5	1/2	32,20
		1016853	Ρακόρ αρς. για Φ15 χαλκό εικ.6	1/2	4,40
		Εικ. 1	Διακ, εξωτ. βρόγχου παροχής 100/100 με το ζεστό μέσα (Περιλαμβάνει διακόπτη άνω 1191504, διακόπτη κάτω με ρακόρ 15x1 1182651 και ρακόρ αρσ. Φ15 1016853)		70,20
Εικ.1	Εικ.2	Εικ. 2	Διακ. εξωτ.βρόγχου θερμοστατικός 100/100 με το ζεστό μέσα (Περιλαμβάνει διακόπτη άνω 1183904, θερμοστατική κεφαλή 1011366, διακόπτη κάτω με ρακόρ 15x1 1882651 και ρακόρ αρσ. 1016853)		96,40
		1507855	Ρακόρ πολυστρωματικής 16X2 M24X1,5		3,50
		1016813	Ρακόρ χαλκού 15X1 M24X1,5		3,50
		1182651	Διακόπτης εξωτερικού βρόγχου κάτω		49,00
		1013066	Θερμοστατική κεφαλή ελαφρού τύπου		15,20
		1011365	Θερμοστατική κεφαλή κλασσική		18,00
		1012065	Θερμοστατική κεφαλή λευκή και χρωμέ		25,50
		1012081	Κάλυμμα χρωμέ στο λευκό του μέρος του		6,00
		1011565	Θερμ. κεφαλή με αισθητήριο αποστάσεως 2m		34,40
		1011375	Θερμοστατική κεφαλή για διακόπτη εσωτερικού βρόγχου		18,00
	Εικ.1	1012415	Ηλεκτροθ/κό μοτέρ για θερμοστατικούς διακόπτες και βάνες σε ηρεμία κλειστό εικ.1		38,00
		1012425	Ηλεκτροθ/κό μοτέρ για θερμοστατικούς διακόπτες και βάνες σε ηρεμία ανοιχτό εικ.1		38,00
	Εικ.2	1012435	Ηλεκτροθ/κό μοτέρ με βοηθητική επαφή για θερμ. διακ. και βάνες σε ηρεμία κλειστό εικ.1		68,00
		1012418	Ηλεκτροθερμικό μοτέρ για διακόπτη εσωτ. βρόγχου εικ.2		40,60

	1011410 Θερμ. κεφαλή με ασφάλεια	38,00
	1011496 Κλειδί ρύθμισης της θερμ. κεφαλής	16,00

Διακόπτες εσωτερικού βρόγχου για σώματα VENTIL

	1015813 Ίσιος με παροχές από πάτωμα και ζεστό μέσα εικ.1	30,00
	1015814 Γωνιακός με παροχές από τοίχο και ζεστό μέσα εικ. 2	30,00
	1015711 Σπαστός με παροχές ανεξάρτητες και ζεστό μέσα εικ. 3	30,00
	1016362 Ίσιος αντίστροφης ροής με παροχές από πάτωμα και ζεστό από έξω εικ.4	117,00

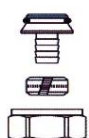

Εικ.1

1016877 Ρακόρ πλαστικού σωλήνα 18X2 εικ.1 9,00

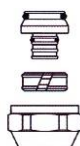

Εικ.2

1507935 Ρακόρ σωλήνα πολλαπλών στρωμάτων 16X2 εικ. 2 6,98















1507940 Ρακόρ σωλήνα πολλαπλών στρωμάτων 20X2,5 εικ. 2 5,70



Εικ.3

1016843 Ρακόρ χαλκοσωλήνα 15X1 εικ. 3 4,90

1016844 Ρακόρ χαλκοσωλήνα 16X1 εικ. 3 4,90

		1015896	Κάλυμμα διακοπών εσωτερικού βρόγχου		6,30
		1028161	Σύνδεσμος 3/4X 1/2 για προσαρμογή διακόπτη OVENTROP σε VENTIL με εσωτ. σπείρωμα 1/2		7,00
		1087106	Βαλβ.ασφαλ.3bar εικ.1	3/4 X 1	25,40
	Εικ.1	1087108	Βαλβ.ασφαλ.3bar εικ.1	1 X 1 1/4	44,00
		191525020	Βαλβ.ασφαλ.4bar SYR εικ.2	1 X 1 1/4	40,00
	Εικ.2	191532024	Βαλβ.ασφαλ.4bar SYR εικ.2	1 1/4 X 1 1/2	102,00
	Εικ.3	1351062	Συγκρότημα ασφ. βαλβίδας 3 bar εξαεριστικού, μανόμετρο και μόνωσης DN 25 εικ.3		92,00
	Εικ.1	1088304	Αυτομ.εξαερ.με αντ/φη εικ.1	1/2	25,60
	Εικ.2	1088404	Αυτομ.εξαερ.γωνιακό εικ.2	1/2	23,80
	Εικ.1	2122103	Φίλτρο πετρελαίου (διακόπτης, στήριγμα,επιστροφή) εικ.1	3/8	64,50
	Εικ.2	2142732	Φίλτρο πετρελαίου Τοc-Duo-3 για λέβητες συμπύκνωσης με σύστημα αυτόματου εξαερισμού εικ.2	3/8	174,00
	Εικ.3	2126300	Ανταλλακτικό για φίλτρο της εικ.3		3,28
	Εικ.4	2052053	Μηχ/σμος αναρρόφησης πετρελαίου από το άνω μέρος της δεξ/νής. εικ. 4		64,00
	Εικ.5	30510	Φίλτρο πετρελαίου διαφανή. εικ. 5	1/2	23,00

20-04-26

Βαλβίδες εξισορρόπησης – ρύθμισης δικτύων θέρμανσης, ψύξης & ηλιοθερμίας

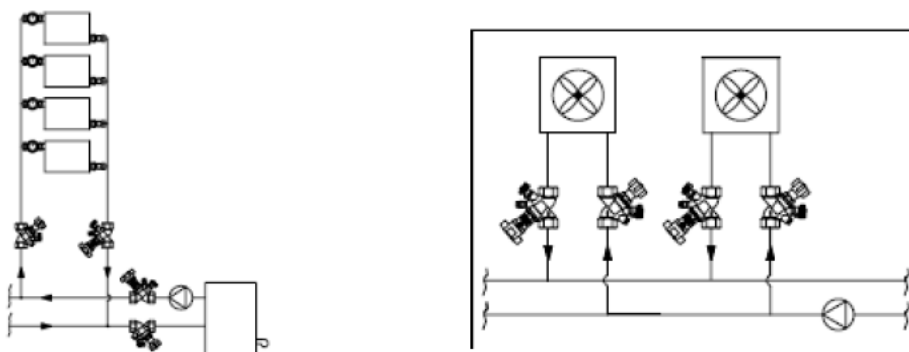

Ο έλεγχος της ροής του νερού σε κλειστά κυκλώματα θέρμανσης, ψύξης και ηλιοθερμίας προσφέρει:

- Εξοικονόμηση ενέργειας
- Σωστή κατανομή δαπανών
- Μείωση θορύβων στα κυκλώματα

Ο έλεγχος και η ρύθμιση της ροής επιτυγχάνεται με τις ειδικές ρυθμιστικές βαλβίδες που δημιουργούν την αναγκαία πτώση πίεσης στους κλάδους του κυκλώματος, για να έχουμε συγκεκριμένη παροχή ανάλογη της ενέργειας που χρειαζόμαστε

Βαλβίδες εξισορρόπησης με δυνατότητα τοποθέτησης θερμικού μοτέρ ή θερμοστατικής κεφαλής



ΚΩΔΙΚΟΣ	ΣΥΝΔΕΣΗ ΣΤΟΜΙΩΝ	ΠΑΡΟΧΗ lit/h	ΤΙΜΗ
1145704	DN 15 ½'	150-1050	110,00
1143606	DN 20 ¾'	250-1800	210,00
1143608	DN 25 1'	400-2500	278,00
ΚΩΔΙΚΟΣ	ΠΕΡΙΓΡΑΦΗ	ΤΙΜΗ	
1149104	Μόνωση για τις βάνες DN 15	34,00	
1149121	Μόνωση για τις βάνες DN 20	43,00	
1149108	Μόνωση για τη βάνα DN 25	43,00	
1060381	Βανάκια για τις βαλβίδες εξισορρόπησης	19,00	

ΕΝΔΟΔΑΠΕΔΙΑ ΘΕΡΜΑΝΣΗ ΤΗΣ FRAGMAT

Μορφόπλακα FRAGMAT



626947 Μορφόπλακα DUO 30 από EPS με αποσπώμενο φιλμ υγραπροστασίας για σωλήνα 14-18mm 19,50

Τεχνικά χαρακτηριστικά :

- Διαστάσεις: 1400 x 800mm (1,12 m²)
- Ύψος μόνωσης 30mm με συνολικό 52mm
- Βήμα στρώσης του σωλήνα 50,100,150,200 mm
- Θερμική αγωγιμότητα :0,035 W/MK
- Θερμική αντίσταση : R= 0,85 m² K/w
- Max επιτρεπόμενο φορτίο 24 KPA (2400Kg/m²)
- Συσκευασία 7 τεμάχια ανά χαρτοκιβώτιο



620914 Μορφόπλακα DUO 11 από EPS με αποσπώμενο φιλμ υγραπροστασίας για σωλήνα 14-18mm 14,10

Τεχνικά χαρακτηριστικά :

- Διαστάσεις: 1400 x 800mm (1,12 m²)
- Ύψος μόνωσης 11mm με συνολικό 33mm
- Βήμα στρώσης του σωλήνα 50,100,150,200 mm
- Θερμική αγωγιμότητα :0,034 W/MK
- Θερμική αντίσταση : R= 0,30 m² K/w
- Max επιτρεπόμενο φορτίο 30 KPA (3000Kg/m²)
- Συσκευασία 13 τεμάχια ανά χαρτοκιβώτιο



606772 Αυτοκόλλητη περιμετρική ταινία σε ρολλό 60m με ύψος 150mm και πάχους 8mm 63,00



218003 Οδηγός πλαστικού σωλήνα 16x2 ενός τεμαχίου 1,40/τεμ



191010 Στήριγμα σωλήνα στην μορφόπλακα ενδοδαπέδιας για σωλήνα 14-18 (42mm) σε συσκευασία 50 τεμ 3,00/συσκ

ΕΞΑΡΤΗΜΑΤΑ ΔΙΚΤΥΟΥ ΘΕΡΜΑΝΣΗΣ

ΔΙΑΚΟΠΤΕΣ ΒΡΟΓΧΟΥ



2490400 Διακόπτης εξωτερικού βρόγχου RBM Παροχής **100%**
(Προσαγωγή μέσα με 2 ρακόρ jet Φ 15) 44,00

2490450 Διακόπτης εξωτερικού βρόγχου RBM Παροχής **50%**
(Προσαγωγή μέσα με 2 ρακόρ jet Φ 15) 44,00



2120400 Διακόπτης εξωτερικού βρόγχου RBM με παροχές πλάγια **100%**
(Προσαγωγή μέσα με 2 ρακόρ jet Φ 15) 53,00



1600400 Κάτω εξάρτημα διακόπτη εξωτερ. βρόγχου RBM παροχής **100/100** με ένα ρακόρ jet Φ15 32,00



1650450 Κάτω εξάρτημα διακόπτη εξωτερ. βρόγχου RBM παροχής **50/50** με ένα ρακόρ jet Φ15 32,00

1750400 Γωνιακό ρακόρ με σπείρωμα RBM και αρσενικό 1/2 για σύνδεση σε θερμομαντικό σώμα 10,80



7540400 Διακόπτης εσωτερ. βρόγχου RBM Θερμοστατικός για σώμα μπάνιου απόσταση στομιών 35 mm 65,00



049058 Διακόπτης για σώμα μπάνιου με σύνδεση από τοίχο ή δάπεδο ICMA 894 απόσταση στομιών 50mm 52,00



68042103 Διακόπτης εξωτερ. βρόγχου ICMA εναλλασσόμενης ροής με δύο ρακόρ Φ15X1 35,80

67781512 Ρακόρ 16X2 πλαστικής για κωδ. 68042103 3,60

67781514 Ρακόρ 18X2 πλαστικής για κωδ. 68042103 3,60



ΔΙΑΚΟΠΤΕΣ ΒΑΡΕΩΣ ΤΥΠΟΥ RBM





270400 Γωνιακός διακόπτης βαρέως τύπου με αρσενικό σπείρωμα RBM 15,20





280400 Ίσος διακόπτης βαρέως τύπου με αρσενικό σπείρωμα RBM 16,50

		70400	Γωνιακός διακόπτης βαρέως τύπου με θηλυκό σπείρωμα 1/2	16,00
		80400	Ίσος διακόπτης βαρέως τύπου με θηλυκό σπείρωμα 1/2	17,40



ΔΙΑΚΟΠΤΕΣ JET LINE RBM

		1510440	Γωνιακός διακόπτης .jet line 1/2"	10,00
		1520440	Ίσιος διακόπτης jet line 1/2"	13,00

		5870440	Γωνιακός JET line αρσ με σπείρωμα RBM	10,00
		5880440	Ίσος JET line αρσ με σπείρωμα RBM	13,00

ΔΙΑΚΟΠΤΕΣ ΘΕΡΜΟΣΤΑΤΙΚΟΙ RBM ΒΑΡΕΩΣ ΤΥΠΟΥ

		480400	Γωνιακός με σπείρωμα RBM	16,10
		490400	Ίσος με σπείρωμα RBM	19,00
		310400	Γωνιακός με σπείρωμα θηλυκό 1/2	12,60
		320400	Ίσος με σπείρωμα θηλυκό 1/2	14,70
		1800400	Θερμοστατικός διακ.οριζ. με σπείρωμα RBM	15,80
		1790400	Θερμοστατικός διακ. οριζ. με σπείρωμα θηλυκό 1/2	15,80
		39370000	Θερμοστατική κεφαλή RBM	10,50
		3060002	Ηλεκτροθερμικό μοτέρ RBM σε ηρεμία κλειστό	35,00

		42500400	Σετ γωνιακού θερμ. διακόπτη 1/2 με διακόπτη επιστροφής και θερμοστατική κεφαλή	37,00
				

ΡΑΚΟΡ ΜΗΧΑΝΙΚΗΣ ΣΥΣΦΙΞΗΣ ΠΛΑΣΤΙΚΟΥ ΚΑΙ ΠΟΛΥΣΤΡΩΜΑΤΙΚΟΥ ΣΩΛΗΝΑ



701600	Ρακόρ 16x2 πλαστικής & πολυσ/κής RBM	5,20
702010	Ρακόρ 20x2,5 πλαστικής & πολυσ/κής RBM	6,10
711500	Ρακόρ 15X2,5 πλαστικής RBM	7,80
711800	Ρακόρ 18X2,5 πλαστικής RBM	7,80
711830	Ρακόρ 18X2 πλαστικής RBM	7,80
711700	Ρακόρ 17X2 πλαστικής RBM	7,80

ΡΑΚΟΡ ΜΗΧΑΝΙΚΗΣ ΣΥΣΦΙΞΗΣ ΧΑΛΚΟΣΩΛΗΝΑ RBM



411520	Χαλκοσωλήνα 15X1	5,30
411620	Χαλκοσωλήνα 16X1	5,30
411840	Χαλκοσωλήνα 18X1	5,30
571800	Συστολή χαλκοσωλήνα 18X1	3,90

ΣΥΝΔΕΣΜΟΙ RBM



570500	Αρσενική-Αρσενική	RBMx 3/4	6,30
420000	Θηλ.τάπα με πάσο	RBM	4,60
830400	Αρσενική.-Αρσενική.(Χ.Ρ.)	RBMX1/2	5,60
820400	Αρσενική-Θηλυκή.(Χ.Ρ.)	RBMX1/2	5,60
810000	Αρσενική-Αρσενική(Χ.Ρ.)	RBMXRBM	4,80
780000	Γωνία αρσενική.(Χ.Ρ.)	RBM	6,90
730000	Ταφ αρσενικό.(Χ.Ρ.)(εικ.5)	RBM	7,00
430400	Θηλυκό-Θηλυκό (εικ.6)	RBM X 1/2	5,60

3101060	Σωλ. χρωμέ 0,60m ορειχ Φ15X1	7,60
3101010	Σωλ. χρωμέ 0,90m ορειχ Φ15X1	10,50
2480421	Ντίζα 1/2 x Φ15για διακόπτη VENTIL και εξωτερ βρόγχου με παροχές πλάγια	5,20
3101011	Στερν Φ15 για ενίσχυση σωλήνα ορειχάλκινο	0,90
3081602	Ροζέτα για πλαστική σωλήνα Φ16 ΜΟΝΗ	0,40
3081802	Ροζέτα για πλαστική σωλήνα Φ18 ΜΟΝΗ	0,40
3080002	Ροζέτα για πλαστική σωλήνα Φ16 ΔΙΠΛΗ	1,70

ΕΞΑΡΤΗΜΑΤΑ ΥΔΡΕΥΣΗΣ

ΥΠΟΔΟΧΗ ΥΔΡΟΛΗΨΙΑΣ RBM



1810020	Υποδοχή υδροληψίας με πάσο RBM (χωρίς ρακόρ)	10,50
1820000	Στήριγμα (ντίζα)	4,20

* Για ρακόρ της υποδοχής σελ 93



185.00.20	Σετ υδροληψίας αποτελούμενο από 2 τεμάχια και στήριγμα για διακόπτη εσωτερικού βρόγχου (VENTIL) με παροχές πλάγια χωρίς ρακόρ	35,50
------------------	-------------------------------------------------------------------------------------------------------------------------------	-------

*για ρακόρ υδροληψίας της R.B.M. σελ.78



1810030	Υδροληψία με ενσωματωμένο ρακόρ 16 x 2 ελληνικής κατασκευής.	4,80
----------------	--------------------------------------------------------------	------

ΜΕΙΩΤΕΣ ΠΙΕΣΗΣ ΥΓΡΩΝ RBM



Μειωτές Ελαφρού Τύπου PN 25. Πίεση στην είσοδο του μειωτή έως 8bar. Υποδοχή μανομέτρου 1/4".

870480	Θηλ-Θηλ και ρύθμιση από 0,5-4,0 bar	1/2"	48,00
870580	Θηλ-Θηλ και ρύθμιση από 0,5-4,0 bar	3/4"	48,00
870670	Θηλ-Θηλ και ρύθμιση από 0,5-4,0 bar	1"	84,00

Μειωτές πίεσης Plus Smart. Max πίεσης δικτύου 25bar. Πίεση στην είσοδο του μειωτή έως 16bar σε ζεστό νερό. Εξωτερική κλίμακα για ρύθμιση της πίεσης. Φίλτρο 800μm. Υποδοχή μανομέτρου 1/4".



29090400	Ρακόρ αρσ. και ρύθμιση από 0,5-7,0 bar	1/2"	66,00
29090500	Ρακόρ αρσ. και ρύθμιση από 0,5-7,0 bar	3/4"	76,00
29090600	Ρακόρ αρσ. και ρύθμιση από 0,5-7,0 bar	1"	124,00

Μειωτές πίεσης Βαρέως Τύπου. Max πίεσης δικτύου 40bar. Πίεση εισόδου στο μειωτή 16bar βάση NF. Υποδοχή μανομέτρου 1/4".



510470	Θηλ-Θηλ Ρυθμ. από 0,8-5,5bar	1/2"	86,00
510570	Θηλ-Θηλ Ρυθμ. από 0,8-5,5bar	3/4"	100,00
510670	Θηλ-Θηλ Ρυθμ. από 0,8-5,5bar	1"	155,00
510770	Θηλ-Θηλ Ρυθμ. από 0,8-7,0bar	1 1/4"	200,00
510870	Θηλ-Θηλ Ρυθμ. από 0,8-7,0bar	1 1/2"	283,00
510970	Θηλ-Θηλ Ρυθμ. από 0,8-7,0bar	2"	368,00
511070	Θηλ-Θηλ Ρυθμ. από 0,8-7,0bar	2 1/2"	892,00

ΦΙΛΤΡΑ ΑΥΤΟΚΑΘΑΡΙΖΟΜΕΝΑ-ΑΝΤΑΛΛΑΚΤΙΚΑ RBM

1260410	Φίλτρο αυτοκαθαριζόμενο	100μM	1/2"	64,00
1260510	Φίλτρο αυτοκαθαριζόμενο	100μM	3/4"	71,00
1260610	Φίλτρο αυτοκαθαριζόμενο	100μM	1"	95,00
1260710	Φίλτρο αυτοκαθαριζόμενο	100μM	1 1/4"	136,00
1260810	Φίλτρο αυτοκαθαριζόμενο	100μM	1 1/2"	166,00
1260910	Φίλτρο αυτοκαθαριζόμενο	100μM	2"	178,00



1171013	Ανταλ. αυτοκαθ. φίλτρου	100μM	1/2"	22,00
1172013	Ανταλ. αυτοκαθ. φίλτρου	100μM	3/4"	24,00
1173013	Ανταλ. αυτοκαθ. φίλτρου	100μM	1"	28,00
1200013	Ανταλ. αυτοκαθ. φίλτρου	100μM	1 1/4"	38,00
1201013	Ανταλ. αυτοκαθ. φίλτρου	100μM	1 1/2"	45,00
1201013	Ανταλ. αυτοκαθ. φίλτρου	100μM	2"	45,00

ΑΠΙΟΝΙΣΤΕΣ ΝΕΡΟΥ R.B.M.

Για την μείωση των επικαθίσεων αλάτων επί των μεταλλικών επιφανειών που έρχονται σε επαφή με το νερό

3040400	Μαγνητικός απιονιστής 1/2"	62,00
3040500	Μαγνητικός απιονιστής 3/4"	62,00

ΕΞΑΡΤΗΜΑΤΑ ΛΕΒΗΤΟΣΤΑΣΙΟΥ
ΑΥΤΟΜΑΤΟΙ ΠΛΗΡΩΤΕΣ-ΒΑΛΒΙΔΕΣ ΔΙΑΦΟΡΙΚΗΣ -ΑΣΦΑΛΙΣΤΙΚΕΣ

ΕΙΚ.1

38560400	Αυτόματος πληρωτής ρυθμιζόμενος σε πίεση 0,5-4 bar με ανοξειδωτή έδρα βαλβίδα αντεπιστροφής και βάνα ON-OFF, max πίεση εισόδου 16 bar (εικ.1)	1/2"	62,00
-----------------	-----------------------------------------------------------------------------------------------------------------------------------------------	-------------	-------



ΕΙΚ.2

460400	Αυτόματος Πληρωτής R.B.M. Βαρέως Τύπου με ενσωματωμένο φίλτρο 800micron, max πίεση εισόδου 25 bar, περιοχή ρύθμισης 0,8 - 5,5 bar (εικ.2)	1/2"	105,00
---------------	-------------------------------------------------------------------------------------------------------------------------------------------	-------------	--------

832005	Μανόμετρο Αυτόματου Πληρωτή	11,00
---------------	-----------------------------	-------

ΒΑΛΒΙΔΕΣ ΔΙΑΦΟΡΙΚΗΣ ΠΙΕΣΗΣ-ΑΣΦΑΛΙΣΤΙΚΕΣ ΒΑΛΒΙΔΕΣ



ΕΙΚ.1



ΕΙΚ.2

1240500	Βαλβ. διαφορ. πίεσης RBM (εικ. 1)	$\frac{3}{4}$ "	21,20
1240600	Βαλβ. διαφορ. πίεσης RBM (εικ. 1)	1"	23,30
1240700	Βαλβ. διαφορ. πίεσης RBM (εικ. 1)	1 $\frac{1}{4}$ "	37,10
3510430	Ασφ βαλβ 2,5 bar RBM (εικ. 2)	$\frac{1}{2}$ "	9,00
3510440	Ασφ βαλβ 3 bar RBM (εικ. 2)	$\frac{1}{2}$ "	9,00
3510460	Ασφ βαλβ 4 bar RBM (εικ. 2)	$\frac{1}{2}$ "	9,00
3510490	Ασφ βαλβ 6 bar RBM (εικ. 2)	$\frac{1}{2}$ "	9,00
3510540	Ασφ βαλβ 3 bar RBM (εικ. 2)	$\frac{3}{4}$ "	13,30
3510560	Ασφ βαλβ 4 bar RBM (εικ. 2)	$\frac{3}{4}$ "	13,30
3510590	Ασφ βαλβ 6 bar RBM (εικ. 2)	$\frac{3}{4}$ "	12,70
3510481	Ασφ βαλβ 8 bar RBM (εικ. 2)	$\frac{1}{2}$ "	10,30
3510581	Ασφ βαλβ 8 bar RBM (εικ. 2)	$\frac{3}{4}$ "	15,20



25450530	Ασφαλιστική βαλβίδα πίεσης 3 bar και θερμοκρασίας, 90+2 ° C. Έξοδος βαλβίδας $\frac{3}{4}$ " x Φ 22	$\frac{3}{4}$ "	37,00
25450560	Ασφαλιστική βαλβίδα πίεσης 6 bar και θερμοκρασίας, 90+2 ° C. Έξοδος βαλβίδας $\frac{3}{4}$ " x Φ 22	$\frac{3}{4}$ "	37,00



ΕΙΚ.1



ΕΙΚ.2

ΑΥΤΟΜΑΤΑ ΕΞΑΕΡΙΣΤΙΚΑ – ΑΠΑΕΡΩΤΕΣ ΓΡΑΜΜΗΣ

370460	Αυτόματο εξαεριστικό Maxi και ενσωματωμένη χειροκίνητη βαλβίδα εξαερισμού (εικ. 1)	$\frac{1}{2}$ "	21,00
28270400	Αυτόματο εξαεριστικό με αντεπίστροφο (εικ. 2)	$\frac{1}{2}$ "	14,70



ΕΙΚ.3

28300500	Απαερωτής γραμμής κλειστών κυκλωμ. (εικ.3)	$\frac{3}{4}$ "	92,00
28300600	Απαερωτής γραμμής κλειστών κυκλωμ. (εικ.3)	1"	98,00
28300700	Απαερωτής γραμμής κλειστών κυκλωμ. (εικ.3)	1 $\frac{1}{4}$ "	120,00
28300800	Απαερωτής γραμμής κλειστών κυκλωμ. (εικ.3)	1 $\frac{1}{2}$ "	138,00
28300900	Απαερωτής γραμμής κλειστών κυκλωμ. (εικ.3)	2"	145,00

*Οι απαερωτές γραμμής έχουν ανοξείδωτο φίλτρο AISI 304.

ΦΙΛΤΡΑ ΚΛΕΙΣΤΟΥ ΚΥΚΛΩΜΑΤΟΣ



* Για κλειστά κυκλώματα θέρμανσης

30400	Φίλτρο νερού R.B.M. 800 micron	$\frac{1}{2}$ "	26,90
40500	Φίλτρο νερού R.B.M. 800 micron	$\frac{3}{4}$ "	30,40
40600	Φίλτρο νερού R.B.M. 800 micron	1"	44,10
40700	Φίλτρο νερού R.B.M. 800 micron	1 $\frac{1}{4}$ "	78,00
40800	Φίλτρο νερού R.B.M. 800 micron	1 $\frac{1}{2}$ "	120,00
40900	Φίλτρο νερού R.B.M. 800 micron	2"	164,00

ΜΑΓΝΗΤΙΚΑ ΦΙΛΤΡΑ RBM

- 36990700** Μαγνητικό φίλτρο 1 1/4' MP1 ειδικό για αντλίες θερμότητας για κλειστά κυκλώματα θέρμανσης – ψύξης. Έχει ενσωματωμένη βάνα που απομονώνει το σώμα από το κύκλωμα για να αφαιρεθεί το κάτω μέρος για καθαρισμό. Το σώμα είναι από πολυμερισμένο πλαστικό υψηλής ποιότητας και το φίλτρο από ανοξείδωτο υλικό AISI 304
- 139,00**

Max πίεση 6 bar,
Θερμοκρασία λειτουργίας 0-90°C
Μαγνήτης: 11000 gauss,
KV(m3/h) 17,30
Συνδέσεις με σπείρωμα MM UNI-EN-ISO 228
Βαθμός φιλτραρίσματος 800μm



- 36990600** Μαγνητικό φίλτρο 1' MP1 (Όλα τα χαρακτηριστικά είναι ίδια με το μαγνητικό φίλτρο 1 1/4' MP1)
- 134,00**

- 38150000** Μόνωση μαγνητικού φίλτρου MP1 με max θερμοκρασία λειτουργίας -40 έως 90°C
- 73,00**



- 23190550** Μαγνητικό φίλτρο 3/4' SAFE CLEANER 2 για κλειστά κυκλώματα θέρμανσης – ψύξης. Το σώμα του φίλτρου είναι κατασκευασμένο από πολυμερισμένο πλαστικό υψηλής ποιότητας. Το φίλτρο είναι από ανοξείδωτο υλικό AISI 304
- 103,00**

Max πίεση 4 bar,
Θερμοκρασία λειτουργίας 0-90°C
Μαγνήτης: 11000 gauss,
KV(m3/h) 6,81

- 23190650** Μαγνητικό φίλτρο 1" SAFE CLEANER 2 ίδια χαρακτηριστικά με τον κωδικό 23190650 με KV(m3/h) 7,51
- 117,00**

- 23190750** Μαγνητικό φίλτρο 1 1/4" SAFE CLEANER 2 ίδια χαρακτηριστικά με τον κωδικό 23190650 με KV(m3/h) 7,51
- 131,00**



- 37460512** Μόνωση μαγνητικών φίλτρων SAFE CLEANER 3/4" και 1" με max θερμοκρασίας λειτουργίας -40 έως 90°C
- 42,00**



- 09433005** Κλειδί για το άνοιγμα του φίλτρου SAFE CLEANER 2
- 2,00**

ΦΙΛΤΡΑ ΕΞΟΥΔΕΤΕΡΩΣΗΣ ΣΥΜΠΥΚΝΩΜΑΤΩΝ

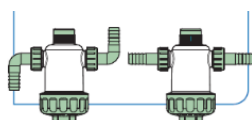

Εγκατάσταση μόνο κάθετη

32860500	Φίλτρο NT1 εξουδετέρωσης της οξύτητας του νερού που αποβάλλεται από τον λέβητα συμπύκνωσης . Το φίλτρο διατηρεί το PH σε φυσιολογικές τιμές για την προστασία των σωληνώσεων και του περιβάλλοντος	53,00
32870520	Ζεύγος γωνιακής σύνδεσης	10,60
32880520	Ζεύγος ευθείας σύνδεσης	14,00







32890000	Θερμομόνωση του φίλτρου NT1	42,00
32900000	Υλικό εξουδετέρωσης(CaCO3) σε κόκκους (διάρκεια έως ένα έτος)	9,40

ΑΝΤΙΠΑΓΩΤΙΚΕΣ ΒΑΛΒΙΔΕΣ RBM





40930600	Αντιπαγωτική βαλβίδα 1" ZEROFROST <ul style="list-style-type: none"> - Ο αισθητήρας θερμοκρασίας είναι βυθισμένος στη ροή του υγρού - Δακτύλιος προστασίας από βαριές ακαθαρσίες - Κλείστρο με πολύ χαμηλή τριβή στην ολίσθηση ώστε να αποφεύγεται η εμπλοκή - Η γεωμετρική κατάσταση της αποστράγγισης (όχι επίπεδη έξοδος) αποτρέπει τη δημιουργία πάγου μέσω των σταγόνων - Διπλό O-ring στην αποστράγγιση μειώνει την ανεπιθύμητη αποστράγγιση λόγω ρύπων μέσα στη βαλβίδα 	115,00
40930700	Αντιπαγωτική βαλβίδα 1 1/4" ZEROFROST ίδια χαρακτηριστικά με τον κωδικό 40930600	118,00
40930800	Αντιπαγωτική βαλβίδα 1 1/2" ZEROFROST ίδια χαρακτηριστικά με τον κωδικό 40930600	122,00

ΜΑΓΝΗΤΙΚΑ ΦΙΛΤΡΑ-ΑΝΤΛΙΕΣ

Εικόνα	Περιγραφή	Μέγεθος	Κωδικός	Τιμή (ευρώ)
	FERNOX TOTAL FILTER TF1 - Υδροκυκλωνικό και Μαγνητικό Φίλτρο Προστασίας – Υδροκυκλωνικό και μαγνητικό φίλτρο σε σειρά. Περιλαμβάνονται οι βάνες – Μοναδική δράση, αφαιρεί όλους τους μαγνητικούς (από 0,7micron) και μη μαγνητικούς ρύπους – Τοποθετείται σε κάθετες ή οριζόντιες σωληνώσεις και υπό κλίση 45 μοιρών – Μαγνήτης Νεοδυμίου 9.000 Gauss – Καθαρίζεται σε δευτερόλεπτα χωρίς αφαίρεση ή αποσύνδεση – Δεν φράζει ή περιορίζει την παροχή Περιλαμβάνεται F9 265ml (Filter Fluid + Protector)	3/4” 1”	62764 62765	185,00 190,00
	Θερμομονωτικό κάλυμμα φίλτρου Total TF1	-	62349	32,50
	FERNOX POWERFLOW MKIII - Αντλία Δυναμικού Ξεπλύματος Εγκατάστασης – Δυναμικό ξέπλυμα κεντρικών συστημάτων θέρμανσης για τον καθαρισμό υπολειμμάτων, διάβρωσης, λάσπης μαγνητίτη και ιζημάτων – Αφαλάτωση λεβήτων – Σταματά τον θόρυβο στον λέβητα και τα προβλήματα κυκλοφορίας – Καθαρισμός του συστήματος με ΜΙΑ μόνο επίσκεψη – Υψηλή θερμοκρασία λειτουργίας για να επιτρέπει την ταχύτερη λειτουργία – Κινητήρας 1100W – Θερμοκρασία λειτουργίας υγρών μέχρι 85 °C – Μέγιστη δυνατότητα ροής 99 lt/min	50L	56874	2.198,00
	FERNOX POWERFLUSHING FILTER - Φίλτρο Ισχυρού Μαγνήτη σε Συνδυασμό με την Αντλία Πλύσης MKIII	1τμχ	62084	1.115,00

ΑΝΑΛΩΣΙΜΑ

Εικόνα	Περιγραφή	Μέγεθος	Κωδικός	Τιμή (ευρώ)
	FERNOX F1 - Προστασία Κεντρικής Θέρμανσης για Οικιακά Συστήματα – Προστατεύει από την διάβρωση και τα άλατα – Εξοικονόμηση καυσίμων – Προλαμβάνει τους θορύβους τους λέβητα – Σταματά τον συχνό εξαερισμό των σωμάτων – Προλαμβάνει τα κολλήματα του κυκλοφορητή – Ρυθμίζει το pH του νερού – Μη τοξικό, φιλικό προς το περιβάλλον – Express: Γρήγορο και βολικό γέμισμα σε 30 δευτερόλεπτα με τη φιάλη αεροζόλ (σπρέι) 400ml Δοσολογία: Ένα δοχείο επεξεργάζεται 130 λίτρα νερού	500ml 400ml	62094 62418	41,00 42,50
	FERNOX F1 - Προστασία για Επαγγελματικά Συστήματα Θέρμανσης & Ψύξης – Προστασία επαγγελματικών συστημάτων θέρμανσης και ψύξης με μεικτά μέταλλα – Καθιστά το νερό μη διαβρωτικό στον χάλυβα, χυτοσίδηρο, ορείχαλκο και αλουμίνιο – Αποτρέπει το σχηματισμό κρούστας αλάτων – Διατηρεί την απόδοση αλλά και την διάρκεια ζωής του συστήματος – Μη τοξικό, φιλικό προς το περιβάλλον Δοσολογία: Η συνιστώμενη συγκέντρωση του υγρού είναι 0,5%	10L	62554	552,00

ΑΝΑΛΩΣΙΜΑ

Εικόνα	Περιγραφή	Μέγεθος	Κωδικός	Τιμή (ευρώ)
	<p>Solar Cleaner για ηλιακά θερμικά συστήματα – Απομακρύνει τις επικαθίσεις των ηλιακών ρευστών μεταφοράς θερμότητας και τη λάσπη Δοσολογία: 1 δοχείο ανά 25 λίτρα νερού συστήματος</p>	500ml	59430	35,60
	<p>FERNOX F3 - Ουδέτερο Γενικό Καθαριστικό – Απομακρύνει την λάσπη και τις σκουριές και αποκαθιστά την αποδοτικότητα σε υπάρχοντα συστήματα – Απομακρύνει τα κατάλοιπα των καθαριστικών υγρών, αλοιφών και άλλων ιζημάτων – Συμβατό με όλα τα μέταλλα και υλικά που χρησιμοποιούνται στα συστήματα θέρμανσης – Ουδέτερη, ακίνδυνη φόρμουλα (μηδέν COSHH) Δοχείο σε σπρει για την εύκολη προσθήκη στο σύστημα 400ml Δοσολογία: Ένα δοχείο επεξεργάζεται 130 λίτρα νερού</p>	500ml 400ml	62095 62420	39,20 42,70
	<p>FERNOX F3 CLEANER - Καθαριστικό για Επαγγελματικά Συστήματα Θέρμανσης & Ψύξης – Καθαριστικό για την προετοιμασία νέων εγκαταστάσεων – Απομάκρυνση λάσπης και κρούστας αλάτων και αποκατάσταση της απόδοσης υφιστάμενων συστημάτων – Συμβατό με όλα τα μέταλλα και υλικά που συνήθως χρησιμοποιούνται στα συστήματα θέρμανσης και ψύξης – Δεν απαιτείται ουδετεροποιητής – Κατάλληλο για χρήση με όλες τις γνωστές μηχανές έκπλυσης Δοσολογία: Η συνιστώμενη συγκέντρωση του υγρού είναι 0,5%</p>	10L	62555	535,00
	<p>FERNOX F4 - Στεγανοποιητικό Διαρροών – Ιδανικό για την μείωση της πτώσης πίεσης σε κλειστά κυκλώματα – Στεγανοποιεί τα περισσότερα δακρύσματα και μικρές μη προσβάσιμες διαρροές – Εξοικονομεί χρόνο και χρήματα από την αποφυγή αποστράγγισης και επισκευής των διαρροών της εγκατάστασης – Δεν προκαλεί εμπλοκές της αντλίας, των εξαεριστήρων κτλ – Γρήγορο και βολικό γέμισμα σε 30 δευτερόλεπτα και με φιάλη αεροζόλ (σπρέι) 400 ml Δοσολογία: Ένα δοχείο επεξεργάζεται 130 λίτρα νερού</p>	500ml 400ml	62097 62422	36,00 41,00
	<p>FERNOX F4 LEAK SEALER - Στεγανοποιητικό Διαρροών για Επαγγελματικά Συστήματα Με βάση το γαλάκτωμα σιλικόνης, μεταναστεύει στις πλευρές των σωληνώσεων για να ταπώσετε μικροσκοπικές, δυσπρόσιτες διαρροές και δακρύσματα ελαφρών συστημάτων και συστήματα HVAC. Εξαλείφει την ανάγκη για πλήρη αποστράγγιση του συστήματος. Αποτελεσματική εντός 1-24 ωρών μετά την εφαρμογή. Για προβλήματα απώλειας πίεσης με ελάχιστη παρέμβαση. Ασφαλές στη χρήση – δεν προκαλεί αποφράξεις σε σωληνώσεις ή ευαίσθητα εξαρτήματα του λέβητα. Διασκορπίζεται γρήγορα μέσα στο σύστημα για να βρει την περιοχή εισόδου οξυγόνου και να σφραγίσει την οπή.</p>	10L	62556	537,00

10-10-2025

Εικόνα	Περιγραφή	Μέγεθος	Κωδικός	Τιμή (ευρώ)
	<p>FERNOX POWER F8 - Ισχυρό Καθαριστικό κιτρικού οξέος με ουδέτερο pH</p> <ul style="list-style-type: none"> Κατάλληλο για χρήση με όλες τις γνωστές αντλίες δυναμικού ξεπλύματος Απομακρύνει την λάσπη και τα άλατα και αποκαθιστά την απόδοση του συστήματος Απομακρύνει τα κατάλοιπα από αλοιφές και άλλα σωματίδια Συμβατό με όλα τα μέταλλα που χρησιμοποιούνται στα συστήματα θέρμανσης Ουδέτερη, ακίνδυνη φόρμουλα <p>Δοσολογία: Ένα δοχείο επεξεργάζεται 130 λίτρα νερού</p>	500ml	62487	51,00
	<p>FERNOX FILTER FLUID + PROTECTOR Προστασία & Καθαρισμός Κεντρικής Θέρμανσης σε Συνδυασμό με Φίλτρο Προστασίας</p> <ul style="list-style-type: none"> Ένα πρωτοποριακό και μοναδικό προϊόν που συνδυάζει την καταξιωμένη σύνθεση του F1 Protector με ενεργά συστατικά διασποράς που εντοπίζει και μεταφέρει τις μολυσματικές ουσίες του συστήματος σε ένα φίλτρο Προστατεύει το σύστημα από το σχηματισμό διάβρωσης και αλάτων Σχεδιασμένο για χρήση με όλους τους τύπους φίλτρου Τέλεια συνεργασία με τη γκάμα φίλτρων της σειράς Total Filter TF1 Express: Γρήγορο και βολικό γέμισμα σε 30 δευτερόλεπτα με τη φιάλη αεροζόλ (σπρέι) 400ml <p>Δοσολογία: Ένα δοχείο επεξεργάζεται 130 λίτρα νερού</p>	500ml 400ml	62235 62311	41,00 43,00
	<p>FERNOX F7 - Βιοκτόνο για Θέρμανση Δαπέδου</p> <ul style="list-style-type: none"> Βιοκτόνο για την αποφυγή της μικροβιολογικής μόλυνσης σε οικιακά συστήματα θέρμανσης, ψύξης και χαμηλών θερμοκρασιών Αποτρέπει την επανεμφάνιση ιζημάτων τύπου ζέλης σε δεξαμενές τροφοδοσίας και διαστολής Συμβατό με όλα τα Protector F1 της Fernox Γρήγορη και αποτελεσματική δράση, απλή εφαρμογή <p>Δοσολογία: Ένα δοχείο επεξεργάζεται 150 λίτρα νερού και έως 250 m² ενδοδαπέδια συστήματα</p>	200ml	62779	44,00
	<p>FERNOX DS40 - Καθαριστικό Συστήματος</p> <ul style="list-style-type: none"> Αφαιρεί γρήγορα άλατα, διάβρωση και άλλα κατάλοιπα Αποκαθιστά την κυκλοφορία και βελτιώνει την θερμική απόδοση Πούδρα ελεύθερης ροής για εύκολη χρήση με αντλίες δυναμικού ξεπλύματος ή εφαρμογή σε απευθείας κλειστά κυκλώματα. Γίνεται κίτρινο όταν εξαντληθεί Συμβατό με όλα τα μέταλλα των συστημάτων. Περιλαμβάνονται φακελάκια ουδετεροποιητή Προϊόν εγκεκριμένο από Βελγαία Περιλαμβάνεται υγρό 500ml για την ουδετεροποίηση μετά τον καθαρισμό <p>Δοσολογία: Ένα δοχείο επεξεργάζεται 100 λίτρα νερού</p>	2kg	62475	76,00
	<p>FERNOX DS-3 - Καθαριστικό Συστήματος</p> <ul style="list-style-type: none"> Ιδανικό για βουλομένους εναλλάκτες Ισχυρό προϊόν αφαίρεσης ασβεστούχων αλάτων οξέων Αλλάζει το χρώμα όταν ολοκληρωθεί η δράση του Ασφαλές στην εφαρμογή και απλό στη χρήση Εγκεκριμένο από την Βελγαία 	2kg	61027	39,20

*Ο παραπάνω τιμοκατάλογος Fernox είναι επιλεκτικός για προϊόντα ευρείας κατανάλωσης. Για επιπλέον προϊόντα της Fernox επικοινωνήστε μαζί μας.

01-02-2026

ΗΛΕΚΤΡΟΒΑΝΕΣ – ΔΙΟΔΕΣ - ΤΡΙΟΔΕΣ ΕΚΤΡΟΠΗΣ

ΣΦΑΙΡΙΚΕΣ ΗΛΕΚΤΡΟΒΑΝΕΣ ΙΤΑΡ



308202	Δίοδη σφαιρ. βάνα ¾ με ένα ρακόρ	¾"	25,30
308203	Δίοδη σφαιρ. βάνα 1' με ένα ρακόρ	1"	29,80
308204	Δίοδη σφαιρ. βάνα 1¼ με ένα ρακόρ	1¼"	43,70
308205	Κινητήρας δίοδης ΙΤΑΡ	½ - 1 ½	78,00

ΣΦΑΙΡΙΚΕΣ ΗΛΕΚΤΡΟΒΑΝΕΣ ICMA - JES



308604	Δίοδη σφαιρ. βάνα με ένα ρακόρ κομπλέ ICMA ¾		100,00
308605	Δίοδη σφαιρ. βάνα με ένα ρακόρ κομπλέ ICMA 1"		106,00
308606	Δίοδη σφαιρ. βάνα με ένα ρακόρ κομπλέ ICMA 1¼		122,00
308607	Μοτέρ σφαιρικής δίοδης;έως 1 ¼ ICMA		96,00

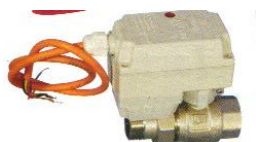

308602	Δίοδη σφαιρ. βάνα με ένα ρακόρ κομπλέ JES 2"		274,00
308603	Μοτέρ σφαιρικής δίοδης JES 2' 'JES		120,00

ΤΡΙΟΔΕΣ ΣΦΑΙΡΙΚΕΣ ΕΚΤΡΟΠΗΣ BARBERI



308407	Τρίοδη βάνα εκτροπής κομπλέ ¾ χωρίς ρακόρ εικ. 1		128,00
308408	Τρίοδη βάνα εκτροπής κομπλέ 1' χωρίς ρακόρ εικ. 1		128,00
308410	Τρίοδη βάνα εκτροπής κομπλέ 1 ¼ χωρίς ρακόρ		144,00
308409	Κινητήρας τρίοδης 230 V		78,00
308405	Ρακόρ ορειχ ¾ "x ¾" εικ. 2		8,00
308406	Ρακόρ ορειχ 1" x 1" εικ. 2		14,00

ΣΦΑΙΡΙΚΕΣ ΒΑΝΕΣ – ΒΑΛΒΙΔΕΣ ΑΝΤΕΠΙΣΤΡΟΦΗΣ

ΒΑΝΕΣ ΣΦΑΙΡΙΚΕΣ



8540432	1/2" θηλ.-θηλ.	6,80
8540532	3/4" θηλ.-θηλ.	9,80
8540632	1" θηλ.-θηλ.	14,90
8540732	1 1/4" θηλ.-θηλ.	23,70
8540832	1 1/2" θηλ.-θηλ.	34,60
8540942	2" θηλ.-θηλ.	54,00
8551002	2 1/2" θηλ.-θηλ.	128,00
8551102	3" θηλ.-θηλ.	205,00



8860432	1/2" αρσ.-θηλ.	6,86
8860532	3/4" αρσ.-θηλ.	8,60
8860632	1" αρσ.-θηλ.	14,00



8870432	1/2" αρσ.-θηλ. πεταλ.	5,70
8870532	3/4" αρσ.-θηλ. πεταλ.	8,10
8870632	1" αρσ.-θηλ. πεταλ.	13,60



670402	1/2" αρσ.-θηλ. με ρακόρ	11,80
670502	3/4" αρσ.-θηλ. με ρακόρ	15,80
670602	1" αρσ.-θηλ. με ρακόρ	23,40
670702	1 1/4" αρσ.-θηλ. με ρακόρ	37,50
670802	1 1/2" αρσ.-θηλ. με ρακόρ	75,00

ΣΦΑΙΡΙΚΕΣ ΒΑΝΕΣ ΜΕ ΤΡΕΛΛΟ ΡΑΚΟΡ



501801	1/2 x 1/2 θηλ -θηλ πεταλ	10,60
501802	3/4 x 3/4 θηλ -θηλ πεταλ	12,50



Αντιπαγωτική

ΚΑΝΟΥΛΕΣ ΣΦΑΙΡΙΚΕΣ RBM ΜΕ ΕΠΙΠΕΔΗ ΛΑΒΗ

28600402	1/2"	9,40
856.05.02	3/4"	13,50
856.06.02	1"	20,80
2500058	Αντιπαγωτική 1/2"	12,00



ΤΡΙΟΔΕΣ ΣΦΑΙΡΙΚΕΣ

339812NI	Τρίοδη τύπου T 1/2" Βαρέως τύπου	18,40
----------	----------------------------------	-------



ΓΩΝΙΑΚΕΣ ΣΦΑΙΡΙΚΕΣ ΜΕ ΡΑΚΟΡ

3386A1NI	3/4" X 3/4" με ρακόρ	23,00
3386A2NI	1" X 1" με ρακόρ	36,00



ΣΦΑΙΡΙΚΟΣ ΓΩΝΙΑΚΟΣ ΜΠΑΝΙΟΥ

3911212	1/2 X 1/2 αρσ-αρσ	5,30
3921234	1/2 X 3/4 αρσ-αρσ	5,30

ΣΦΑΙΡΙΚΕΣ ΒΑΝΕΣ ΟΛΙΚΗΣ ΡΟΗΣ OPTIBAL ΤΗΣ OVENTROP

1077104	½" θηλ.-θηλ.	13,40
1077106	¾" θηλ.-θηλ.	18,40
1077108	1" θηλ.-θηλ.	26,20
1077110	1 ¼" θηλ.-θηλ.	49,40
1077112	1 ½" θηλ.-θηλ.	92,70
1077116	2" θηλ.-θηλ.	102,90



1077304	½" αρσ.-θηλ.	16,10
1077306	¾" αρσ.-θηλ.	21,40
1077308	1" αρσ.-θηλ.	30,50
1077310	1 ¼" αρσ.-θηλ.	59,00



1075704	½" αρσ.-θηλ. με ρακόρ	24,50
1075706	¾" αρσ.-θηλ. με ρακόρ	32,60
1075708	1" αρσ.-θηλ. με ρακόρ	45,20
1075710	1 ¼" αρσ.-θηλ. με ρακόρ	63,60

ΣΦΑΙΡΙΚΕΣ ΒΑΝΕΣ ΚΥΚΛΟΦΟΡΗΤΩΝ ΤΗΣ OVENTROP

1078171	Για DN25 με βαλβ. αντεπιστροφής	36,00
1078172	Για DN32 με βαλβ. αντεπιστροφής	47,50
1078371	Για DN25 χωρίς βαλβ.αντεπιστροφής	27,80
1078372	Για DN32 χωρίς βαλβ.αντεπιστροφής	40,00

ΘΕΡΜΟΜΕΤΡΑ ΑΞΟΝΙΚΑ ΓΙΑ ΤΙΣ ΒΑΝΕΣ OPTIBAL ΤΗΣ OVENTROP

1077181	Θερμόμετρο για βάνες 1/2"	26,60
1077182	Θερμόμετρο για βάνες ¾"-1"	26,60
1077183	Θερμόμετρο για βάνες 1 ¼"- 2"	26,60

ΒΑΛΒΙΔΑ ΑΝΤΕΠΙΣΤΡΟΦΗΣ ΚΥΚΛΟΦΟΡΗΤΩΝ ΤΗΣ OVENTROP

1070008	Βαλβ. Αντεπιστροφής για κυκλ/τη 1"	36,00
1070010	Βαλβ. Αντεπιστροφής για κυκλ/τη 1 1/4"	43,00

ΒΑΛΒΙΔΑ ΑΝΤΕΠΙΣΤΡΟΦΗΣ ΜΕ ΔΥΝΑΤΟΤΗΤΑ ΚΑΘΑΡΙΣΜΟΥ OVENTROP

1072004	Βάνα 1/2"	44,00
1072006	Βάνα 3/4"	56,00
1072008	Βάνα 1"	84,00
1072010	Βάνα 1 1/4"	115,00
1072012	Βάνα 1 1/2"	162,50
1072016	Βάνα 2"	238,00

ΒΑΛΒΙΔΑ ΑΝΤΕΠΙΣΤΡΟΦΗΣ RBM ΜΕ ΜΕΤΑΛΛΙΚΗ ΕΔΡΑ

8600402	½"	12,80
8600502	¾"	17,60
8600602	1"	21,30
8600702	1 ¼"	33,60
8600802	1 ½"	44,00
8600902	2"	68,20

ΟΡΓΑΝΑ ΕΛΕΓΧΟΥ ΘΕΡΜΟΚΡΑΣΙΑΣ ΧΩΡΟΥ



546710 Θερμοστάτης χώρου IMIT με ενδεικτική λυχνία και διακόπτη ON-OFF TA5-8 13,00



578811 Ψηφιακός θερμοστάτης χώρου IMIT με ρύθμιση θερμοκρασίας από 5°C-30 °C και βήμα 0,5 °C. Ένδειξη πραγματικής θερμοκρασίας χώρου και επιθυμητής. 35,00



578821 Ψηφιακός χρονοθερμοστάτης χώρου IMIT με 3 διαφορετικά προγράμματα ημερήσιο , νυχτερινό και πρόγραμμα διακοπών. 58,00



306207 Θερμοστάτης χώρου ηλεκτρονικός με ψηφιακή οθόνη R3 και ταυτόχρονη ένδειξη επιθυμητής και πραγματικής θερμοκρασίας 28,00

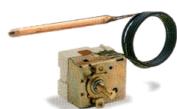

306230 Ασύρματος ψηφιακός θερμοστάτης χώρου SG100RF. Αποτελείται από πομπό και δέκτη με εμβέλεια έως 100m χωρίς εμπόδιο, ένδειξη πραγματικής και επιθυμητής θερμ. με βήμα 0,5 °C, ένδειξη κατάστασης λειτουργίας (HEATING, COOLING, OFF) 68,00

ΘΕΡΜΟΣΤΑΤΕΣ ΕΛΕΓΧΟΥ ΘΕΡΜΟΚΡΑΣΙΑΣ ΝΕΡΟΥ IMIT

306209

 Θερμοστάτης αποστάσεως με στεφάνι και κομβίο. Η ρύθμιση της θερμοκρασίας **0°-90° C**
10,80

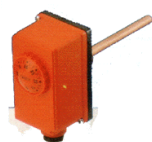
306210

 Θερμοστάτης ασφαλείας **90/110 °C**
12,00

306211

 Μονός εμβαπτιζόμενος θερμοστάτης με ρύθμιση θερμοκρασίας **0-90 °C**
20,60

306212

 Θερμοστάτης επαφής με ρύθμιση θερμοκρασίας **0-90°C**
18,40

306229

 Θερμοστάτης διπλός εμβαπτιζόμενος με ρύθμιση θερμοκρασίας **0-90°C**
33,00

306213

 Διπλός εμβαπτιζόμενος θερμοστάτης με ασφάλεια
 Θερμ. θερμοστάτη 0-90°C, θερμ. θερμοστάτη
 ασφαλείας **90/110°C**
33,00

ΟΡΓΑΝΑ ΜΕΤΡΗΣΗΣ ΘΕΡΜΟΚΡΑΣΙΑΣ ΚΑΙ ΠΙΕΣΗΣ

306214 Θερμόμετρο αποστάσεως
Θερμοκρασίας 0-120°C

11,80



306215 Θερμομανόμετρο αποστάσεων
Θερμ. 0°-120°C, με βαλβίδα αντεπιστροφής 0-6 bar

18,00



306216 Θερμόμετρο αξονικό Φ63
Θερμοκρασίας 0°-120°

10,00



306217 Θερμόμετρο επαφής Φ63 για σωλήνες
θερμοκρασίας 0°-120°C

4,00



306218 Πυρόμετρο καυσαερίων θερμοκρασίας 0°-500° με
στέλεχος 150mm

7,80



306219 Θερμομανόμετρο κάθετο Φ80
Θερμοκρασίας 0°-120°C και πίεσης 0-4 bar.

24,80

05-03-26

107

	306220	Θερμοϋψόμετρο αξονικό Φ80 Θερμοκρασίας 0 ⁰ -120 ⁰ C και πίεσης 0-4 bar.	16,00
	306221	Μανόμετρο κάθετο Φ50 έως 10 bar για μειωτές πίεσης	6,20
	306222	Μανόμετρο γλυκερίνης Φ63 κάθετο έως 25 bar για καυστήρες πετρελαίου	15,60
	306225	Μανόμετρο γλυκερίνης Φ63 οριζόντιο έως 25 bar για καυστήρες πετρελαίου	16,00
	306223	Μανόμετρο μέτρησης αερίου Φ63 Πίεσης 0-100 Mbar	34,00
	306224	Μπουτόν αποκοπής μανόμετρου 1/4	18,00
	306226	Υποδοχή χάλκινη 50mm για αισθητήρα θερμοκρασίας	7,10
	306227	Υποδοχή χάλκινη 100mm για αισθητήρα θερμοκρασίας	5,40
	306228	Υποδοχή χάλκινη 100mm τριπλή για αισθητήρα θερμοκρασίας	5,60

ΠΙΝΑΚΑΣ ΑΥΤΟΝΟΜΙΑΣ ΜΕ ΩΡΟΜΕΤΡΗΤΗ
**ΠΙΝΑΚΑΣ ΑΥΤΟΝΟΜΙΑΣ ΧΩΡΙΣ ΩΡΟΜΕΤΡΗΤΕΣ
με ψυχρή επαφή για λέβητες αερίου**

ΚΩΔ.	ΠΕΡΙΓΡΑΦΗ	ΤΙΜΗ		
		ΜΕ ΔΙΟΔΟΥΣ	ΜΕ ΠΕΛΕ	
ΩΡ/02	ΩΡ/22	ΔΙΑΜΕΡΙΣΜΑΤΑ 2	93,00	106,00
ΩΡ/03	ΩΡ/23	ΔΙΑΜΕΡΙΣΜΑΤΑ 3	114,00	136,00
ΩΡ/04	ΩΡ/24	ΔΙΑΜΕΡΙΣΜΑΤΑ 4	133,00	166,00
ΩΡ/05	ΩΡ/25	ΔΙΑΜΕΡΙΣΜΑΤΑ 5	153,00	198,00
ΩΡ/06	ΩΡ/26	ΔΙΑΜΕΡΙΣΜΑΤΑ 6	174,00	227,00
ΩΡ/07	ΩΡ/27	ΔΙΑΜΕΡΙΣΜΑΤΑ 7	242,00	264,00
ΩΡ/08	ΩΡ/28	ΔΙΑΜΕΡΙΣΜΑΤΑ 8	218,00	295,00
ΩΡ/09	ΩΡ/29	ΔΙΑΜΕΡΙΣΜΑΤΑ 9	238,00	325,00
ΩΡ/10	ΩΡ/30	ΔΙΑΜΕΡΙΣΜΑΤΑ 10	258,00	360,00
ΩΡ/11	ΩΡ/31	ΔΙΑΜΕΡΙΣΜΑΤΑ 11	282,00	388,00
ΩΡ/12	ΩΡ/32	ΔΙΑΜΕΡΙΣΜΑΤΑ 12	305,00	416,00
ΩΡ/13	ΩΡ/33	ΔΙΑΜΕΡΙΣΜΑΤΑ 13	325,00	454,00
ΩΡ/14	ΩΡ/34	ΔΙΑΜΕΡΙΣΜΑΤΑ 14	346,00	486,00
ΩΡ/15	ΩΡ/35	ΔΙΑΜΕΡΙΣΜΑΤΑ 15	360,00	514,00
ΩΡ/16	ΩΡ/36	ΔΙΑΜΕΡΙΣΜΑΤΑ 16	386,00	552,00
ΩΡ/17	ΩΡ/37	ΔΙΑΜΕΡΙΣΜΑΤΑ 17	405,00	582,00
ΩΡ/18	ΩΡ/38	ΔΙΑΜΕΡΙΣΜΑΤΑ 18	486,00	614,00
ΩΡ/19	ΩΡ/39	ΔΙΑΜΕΡΙΣΜΑΤΑ 19	446,00	645,00
ΩΡ/20	ΩΡ/40	ΔΙΑΜΕΡΙΣΜΑΤΑ 20	470,00	674,00
ΩΡ/21		ΩΡΟΜΕΤΡΗΤΗΣ	15,00	

ΚΩΔ.	ΠΕΡΙΓΡΑΦΗ	ΤΙΜΗ		
		ΜΕ ΔΙΟΔΟΥΣ	ΜΕ ΠΕΛΕ	
ΑΩ/35	ΑΩ/50	ΔΙΑΜΕΡΙΣΜΑΤΑ 2	70,00	83,00
ΑΩ/31	ΑΩ/51	ΔΙΑΜΕΡΙΣΜΑΤΑ 3	78,00	100,00
ΑΩ/36	ΑΩ/52	ΔΙΑΜΕΡΙΣΜΑΤΑ 4	84,00	118,00
ΑΩ/34	ΑΩ/53	ΔΙΑΜΕΡΙΣΜΑΤΑ 5	98,00	136,00
ΑΩ/33	ΑΩ/54	ΔΙΑΜΕΡΙΣΜΑΤΑ 6	100,00	154,00
ΑΩ/07	ΑΩ/55	ΔΙΑΜΕΡΙΣΜΑΤΑ 7	109,00	178,00
ΑΩ/32	ΑΩ/56	ΔΙΑΜΕΡΙΣΜΑΤΑ 8	120,00	198,00
ΑΩ/38	ΑΩ/57	ΔΙΑΜΕΡΙΣΜΑΤΑ 9	126,00	215,00
ΑΩ/39	ΑΩ/58	ΔΙΑΜΕΡΙΣΜΑΤΑ 10	136,00	238,00
ΑΩ/40	ΑΩ/59	ΔΙΑΜΕΡΙΣΜΑΤΑ 11	144,00	253,00
ΑΩ/41	ΑΩ/60	ΔΙΑΜΕΡΙΣΜΑΤΑ 12	154,00	270,00
ΑΩ/42	ΑΩ/61	ΔΙΑΜΕΡΙΣΜΑΤΑ 13	162,00	295,00
ΑΩ/43	ΑΩ/62	ΔΙΑΜΕΡΙΣΜΑΤΑ 14	172,00	314,00
ΑΩ/44	ΑΩ/63	ΔΙΑΜΕΡΙΣΜΑΤΑ 15	174,00	330,00
ΑΩ/45	ΑΩ/64	ΔΙΑΜΕΡΙΣΜΑΤΑ 16	180,00	354,00
ΑΩ/46	ΑΩ/65	ΔΙΑΜΕΡΙΣΜΑΤΑ 17	192,00	374,00
ΑΩ/47	ΑΩ/66	ΔΙΑΜΕΡΙΣΜΑΤΑ 18	202,00	392,00
ΑΩ/48	ΑΩ/67	ΔΙΑΜΕΡΙΣΜΑΤΑ 19	208,00	412,00
ΑΩ/49	ΑΩ/68	ΔΙΑΜΕΡΙΣΜΑΤΑ 20	218,00	426,00

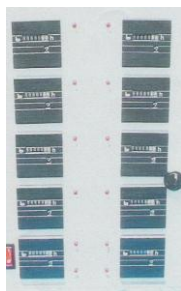

ΠΙΝΑΚΑΣ
ΑΥΤΟΝΟΜΙΑΣ
ΜΕ
ΩΡΟΜΕΤΡΗΤΗ



ΠΛΑΚΕΤΑ ΜΕ
ΔΙΟΔΟΥΣ



ΠΛΑΚΕΤΑ ΜΕ
ΠΕΛΕ

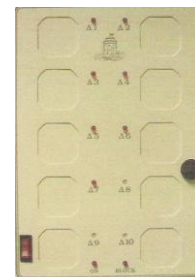



ΠΙΝΑΚΑΣ
ΑΥΤΟΝΟΜΙΑΣ
ΧΩΡΙΣ
ΩΡΟΜΕΤΡΗΤΗ

Η Γερμανική εταιρεία Wefatherm παράγει συστήματα σωληνώσεων και εξαρτημάτων πολυπροπυλενίου PP-R80 για θέρμανση, κλιματισμό και ύδρευση. Η ποιοτική διασφάλιση επιτυγχάνεται με τακτικό έλεγχο από το κέντρο συνθετικών υλικών SKZ στο Warzburg καθώς και από το TZW Καρλσρούης που είναι εξουσιοδοτημένο από τη Γερμανική ένωση αερίων και υδάτων (DVGW).





Πλήρης γκάμα εξαρτημάτων και εργαλείων για την σωστή εγκατάσταση των προϊόντων Wefa Plastic.
Τα εξαρτήματα είναι PN 25 και είναι τα ίδια για τους 3 τύπους σωλήνα. Στα εξαρτήματα σύνδεσης με σπείρωμα, ο ορείχαλκος είναι από νέο ανθεκτικό κράμα Cu₂zn₃₆pb₂a₅ χωρίς επινικέλωση για να είναι σύμφωνος με τη γερμανική νομοθεσία περί πόσιμου νερού κατά DIN 50630-6/ DVGW φύλλο W 534.



ΠΕΡΙΓΡΑΦΗ	ΚΩΔΙΚΟΣ	ΔΙΑΣΤΑΣΕΙΣ	ΣΥΣ/ΣΙΑ	ΤΙΜΗ
Ευθύγραμμος Σωλήνας σε ράβδους 4 μέτρων Υλικό PP-R80 PN 20  SDR 6 Με πιστοποιητικό DVGW για πόσιμο νερό	20002	20 X 3,4mm	100m	2,20
	20003	25 X 4,2mm	100m	3,68
	20004	32 X 5,4mm	40m	5,85
	20005	40 X 6,7mm	40m	9,20
	20006	50 X 8,4mm	20m	15,30
	20007	63 X 10,5mm	20m	23,00
	20008	75 X 12,5mm	12m	33,00
	Ευθ/μος Σωλήνας FIBER σε ράβδους 4 μέτρων με στρωματοποιημένες ίνες στο ενδιάμεσο στρώμα Υλικό PP-R80 PN 20  SDR 7,4	20150	20 X 2,8mm	100m
20151		25 X 3,5mm	100m	3,86
20152		32 X 4,4mm	40m	6,00
20153		40 X 5,5mm	40m	9,22
20154		50 X 6,9mm	20m	15,70
20155		63 X 8,6mm	20m	23,10
20156		75 X 10,3mm	12m	35,70
20157		90 X 12,3mm	12m	55,00
Πλαστική Καμπύλη 	20501	20mm	10τεμ.	1,96
	20502	25mm	10τεμ.	2,42
	20503	32mm	10τεμ.	3,16







A. Κατόπιν παραγγελίας διατίθενται και μεγαλύτερες διαστάσεις

24-04-26

Στις παραπάνω τιμές δεν περιλαμβάνεται Φ.Π.Α.







ΠΕΡΙΓΡΑΦΗ	ΚΩΔΙΚΟΣ	ΔΙΑΣΤΑΣΕΙΣ	ΣΥΣ/ΣΙΑ	ΤΙΜΗ
Γωνία Θ-Θ 90° 	21002	20mm	10τεμ.	0,54
	21003	25mm	10τεμ.	0,60
	21004	32mm	10τεμ.	0,95
	21005	40mm	5τεμ.	2,18
	21006	50mm	5τεμ.	4,48
	21007	63mm	1τεμ.	8,70
	21008	75mm	1τεμ.	14,00
	21009	90mm	1τεμ.	19,00
	Γωνία Α-Θ 90° 	22001	20mm	10τεμ.
22002		25mm	10τεμ.	1,23
22003		32mm	10τεμ.	1,28
Γωνία Α-Θ 45° 	22100	20mm	10τεμ.	1,34
	22101	25mm	10τεμ.	1,60
	22102	32mm	10τεμ.	2,20
Γωνία Θ-Θ 45° 	23002	20mm	10τεμ.	0,70
	23003	25mm	10τεμ.	1,10
	23004	32mm	10τεμ.	1,33
	23005	40mm	5τεμ.	2,96
	23006	50mm	5τεμ.	4,78
	23007	63mm	1τεμ.	7,00
	23008	75mm	1τεμ.	11,40
	23009	90mm	1τεμ.	17,70
	Ταφ 90° 	24002	20mm	10τεμ.
24003		25mm	10τεμ.	0,95
24004		32mm	10τεμ.	1,30
24005		40mm	5τεμ.	2,94
24006		50mm	5τεμ.	5,10
24007		63mm	1τεμ.	8,44
24008		75mm	1τεμ.	17,72
24009		90mm	1τεμ.	29,15

ΠΕΡΙΓΡΑΦΗ	ΚΩΔΙΚΟΣ	ΔΙΑΣΤΑΣΕΙΣ	ΣΥΣ/ΣΙΑ	ΤΙΜΗ
Ταφ Συστολικό 90° 	25003	25x20x25	10τεμ	0,88
	25004	32x20x32	10τεμ.	1,43
	25005	32x25x32	10τεμ.	1,48
	25006	40x20x40	5τεμ.	3,47
	25007	40x25x40	5τεμ.	4,10
	25008	40x32x40	5τεμ	4,20
	25009	50x25x50	5τεμ.	4,46
	25010	50x32x50	5τεμ.	4,25
	25011	50x40x50	5τεμ.	5,20
	25012	63x20x63	1τεμ.	8,90
	25013	63x25x63	1τεμ.	8,88
	25014	63x32x63	1τεμ.	8,88
	25015	63x40x63	1τεμ.	9,90
	25016	63x50x63	1τεμ.	9,40
	25017	75x20x75	1τεμ.	20,50
	25018	75x25x75	1τεμ.	17,50
	25019	75x32x75	1τεμ.	19,90
	25020	75x40x75	1τεμ.	19,00
	25021	75x50x75	1τεμ.	17,90
	25022	75x63x75	1τεμ.	19,90
Συστολές 	26003	25/20	10τεμ.	1,03
	26004	32/20	10τεμ.	1,43
	26005	32/25	10τεμ.	1,36
	26006	40/20	5τεμ.	3,12
	26007	40/25	5τεμ.	2,06
	26008	40/32	5τεμ.	1,96
	26009	50/20	5τεμ.	2,14
	26010	50/25	5τεμ.	2,14
	26011	50/32	5τεμ.	2,34
	26012	50/40	5τεμ.	3,00
	26013	63/40	5τεμ.	3,93
	26014	63/25	1τεμ.	4,80
	26015	63/32	1τεμ.	5,86
	26016	63/50	1τεμ	4,88
	26017	75/50	1τεμ	4,90
26018	75/63	1τεμ	9,07	
26019	90/63	1τεμ	9,68	
26020	90/75	1τεμ	9,65	
Μούφα 	27002	20	10τεμ.	0,53
	27003	25	10τεμ.	0,58
	27004	32	5τεμ.	0,78
	27005	40	5τεμ.	1,68
	27006	50	5τεμ.	3,16
	27007	63	1τεμ.	8,40
	27008	75	1τεμ.	10,00
	27009	90	1τεμ.	14,00

ΠΕΡΙΓΡΑΦΗ	ΚΩΔΙΚΟΣ	ΔΙΑΣΤΑΣΕΙΣ	ΣΥΣΚΕΥΑΣΙΑ	ΤΙΜΗ
Τάπα 	28002	20	10τεμ.	0,95
	28003	25	10τεμ.	1,18
	28004	32	10τεμ.	1,20
	28005	40	5τεμ.	2,42
	28006	50	5τεμ.	2,72
	28007	63	1τεμ.	6,30
	Μούφα Θηλ. 	28101	20 X ½	10τεμ.
28102		20 X ¾	10τεμ.	6,46
28103		25 X ½	10τεμ.	4,92
28104		25 X ¾	10τεμ.	5,78
Μούφα Θηλ. 	28204	32 X 1	5τεμ.	15,48
	28205	40 X 1 ¼	5τεμ.	26,65
	28206	50 X 1 ½	1τεμ.	30,48
	28207	63 X 2	1τεμ.	58,20
	28208	75 x 2	1 τεμ.	58,90
Γωνία Θηλ. 	28301	20 X ½	10τεμ.	4,54
	28302	20 X ¾	10τεμ.	7,16
	28303	25 X ½	10τεμ.	4,95
	28304	25 X ¾	10τεμ.	7,50
	28305	32 X ¾	10τεμ.	7,36
	28306	32 X 1	10τεμ.	15,95
Γωνία Αρσεν. 	28401	20 X ½	10τεμ.	5,98
	28402	20 X ¾	10τεμ.	10,90
	28403	25 X ½	10τεμ.	7,58
	28404	25 X ¾	10τεμ.	11,14
	28405	32 X ¾	10τεμ.	9,15
	28406	32 X 1	10τεμ.	18,18
Υποδοχή υδροληψίας 	29002	20 X ½	10τεμ.	4,18
	29003	20 X ¾	10τεμ.	9,26
	29004	25 X ½	10τεμ.	5,67
	29005	25 X ¾	10τεμ.	8,16
Σειτ υδροληψίας 	29902	20 X 1½	10τεμ.	10,14

Μούφα αρσ. 	29101	20 X ½	10τεμ.	5,50
	29102	20 X ¾	10τεμ.	8,68
	29103	25 X ½	10τεμ.	6,46
	29104	25 X ¾	10τεμ.	8,00
Μούφα αρσ. 	29204	32 X 1	5τεμ.	16,30
	29205	40 X 1 ¼	5τεμ.	29,07
	29206	50 X 1 ½	1τεμ.	31,24
	29207	63 X 2	1τεμ.	57,00
	29208	75 X2 1/2	1τεμ.	71,40
	29209	90 x 3	1τεμ.	109,00
Ταφ Θηλ. 	29301	20 X ½ X 20	10τεμ.	5,13
	29302	20 X ¾ X 20	10τεμ.	7,30
	29303	25 X ½ X 25	10τεμ.	5,34
	29304	25 X ¾ X 25	10τεμ.	7,16
	29305	32 X ¾ X 32	10τεμ.	7,56
	29306	32 X 1 X32	5τεμ.	16,00
Ρακόρ Σύνδεσης Αρσεν 	29701	20X ½	80τεμ.	20,62
	29704	25X ¾	50τεμ.	27,22
	29705	32 X 1	30τεμ.	39,30
	29707	40X1¼ ‘	12τεμ.	53,77
	29708	50X 1½ ‘	15τεμ.	60,50
	29709	63X 2”	6τεμ	98,64
Ρακόρ Σύνδεσης θηλ. 	29601	20X ½	60τεμ.	23,80
	29604	25X3/4	40τεμ.	26,45
	29605	32X 1”	25 τεμ.	35,92
Διακόπτης εντοιχισμού Β.Τ. 	29510	20mm	1τεμ.	19,50
	29511	25mm	1τεμ.	20,80

24-04-26

ΠΕΡΙΓΡΑΦΗ	ΚΩΔΙΚΟΣ	ΔΙΑΣΤΑΣΕΙΣ	ΣΥΣΚΕΥΑΣΙΑ	ΤΙΜΗ
Διακόπτης Σφαιρικός Β.Τ. 	25580	20	1	15,00
	25581	25	1	19,00
	25582	32	1	26,12
	25583	40	1	43,46
	25584	50	1	74,80
	25585	63	1	155,00
Διακόπτης εξωτερικός 	29500	20mm	1τεμ.	20,00
	29501	25mm	1τεμ.	20,00
	29502	32mm	1τεμ.	28,43
Στήριγμα I 	34201	20mm	50τεμ.	1,95
	34202	25mm	50τεμ.	2,06
	34203	32mm	50τεμ.	2,16
	34204	40mm	50τεμ.	2,58
	34205	50mm	50τεμ.	2,70
	34206	63mm	50τεμ.	4,70
	34207	75mm	50τεμ.	5,20
Στριφώνι για στήριγμα M8x80	232880	M8	-	0,38
Στήριγμα ελαφρού τύπου 	34401	20mm	50τεμ.	0,46
	34402	25mm	50τεμ.	0,56
	34403	32mm	50τεμ.	0,59
Πλαστική τάπα 1/2" 	32011	1/2	-	0,30
Προέκταση διακόπτη 	29520	-	1τεμ.	23,00

ΠΕΡΙΓΡΑΦΗ	ΚΩΔΙΚΟΣ	ΔΙΑΣΤΑΣΕΙΣ	ΣΥΣΚΕΥΑΣΙΑ	ΤΙΜΗ
Βάση για μπαταρία 	34000	-	1 τεμ.	7,40
Ρακόρ μηχαν. Σύσφ. Αρσ. 	31001	20 X ½	1	5,65
	31003	25 X ¾	1	7,56
	31004	32 X 1"	1	12,50
Εξάρτημα συγκόλλησης οπών 	30080	Φ 7	1	54,57
	30081	Φ 11	1	59,42
Συσκευή συγκ/σης RG3 800 watt με βάση για 2 μήτρες 	31000 (χωρίς μήτρες με 3 υποδοχές)	20-63mm	1 τεμ.	210,00
	31002 (με 6 μήτρες και 3 υποδοχές)	20-63mm	1 τεμ	320,00
Μήτρες 	30002	20mm	1 τεμ.	44,00
	30003	25mm	1 τεμ.	52,00
	30004	32mm	1 τεμ.	59,00
	30005	40mm	1 τεμ.	80,00
	30006	50mm	1 τεμ.	87,00
	30007	63mm	1 τεμ.	110,00
	30008	75mm	1 τεμ.	136,00
	30009	90mm	1 τεμ.	180,00
	Εξάρτ. Προσ/γή Μήτρας	37000	Για όλες τις διαστάσεις	1 τεμ.
Ψαλίδι κοπής 	32001	16-40mm	1 τεμ.	12,00
	32010	50-110mm	1 τεμ.	168,95

20-04-26

Στις παραπάνω τιμές δεν περιλαμβάνεται Φ.Π.Α.

ΠΟΛΥΣΤΡΩΜΑΤΙΚΕΣ ΣΩΛΗΝΕΣ ΤΗΣ KAN-therm



- Η πιο αξιόπιστη λύση για εγκαταστάσεις θέρμανσης, ύδρευσης ενδοδαπέδιας και ψύξης με ειδική μόνωση
- Όλες οι σωλήνες έχουν πιστοποιητικό καταλληλότητας για πόσιμο νερό
- Εξαιρετική μόνωση 6mm και 13 mm με συντελεστή θερμικής αγωγιμότητας $\lambda=0,036 \text{ W/mk}$
- Έχουν εφαρμογή για class 1-5 στο 10bar

Πολυστρωματικές σωλήνες χωρίς μόνωση



Κωδικός	Διάσταση	Πάχος mm αλουμινίου	Συσκευασία μέτρα	Τιμή
196123	16x2	0,20	200 κουλούρα	1,50
196092	20x2	0,20	100 κουλούρα	2,20
196106	26x3	0,30	50 κουλούρα	5,60
196115	32x3	0,35	50 κουλούρα	9,00
196110	26x3	0,30	5 ευθύγραμμο	10,00
196071	32x3	0,35	5 ευθύγραμμο	11,00

Πολυστρωματική με ειδική μόνωση 6mm



Κωδικός	Διάσταση	Πάχος mm αλουμινίου	Συσκευασία μέτρα	Τιμή
195010 κόκκινο	16x2	0,20	50	2,25
195011 μπλε	16x2	0,20	50	2,25
195000 κόκκινο	20x2	0,20	50	3,00
195001 μπλε	20x2	0,20	50	3,00
196024 κόκκινο	26x3	0,30	50	6,20
196111 μπλε	26x3	0,30	50	6,20
196114 κόκκινο	32x3	0,35	50	9,30
196067 μπλε	32x3	0,35	50	9,30









Πολυστρωματική με ειδική μόνωση 13mm







Κωδικός	Διάσταση	Πάχος mm αλουμινίου	Συσκευασία μέτρα	Τιμή
196259 κόκκινο	16x2	0,20	50	3,94
196260 κόκκινο	20x2	0,20	50	5,00
196141 κόκκινο	26x3	0,30	25	9,20

20-04-26

ΠΡΕΣΑΡΙΣΤΑ ΕΞΑΡΤΗΜΑΤΑ RBM
Κατάλληλα για πρεσάρισμα με δαγκάνα τύπου Η και ΤΗ

Περιγραφή	Κωδικός	Διαστάσεις	Συσκευασία	Τιμή
<p>Ταφ ενδιάμεσο</p> 	E1513043	16X16X16	10 τεμ.	7,58
	E1513045	20X20X20	10 τεμ.	9,60
	E1513046	26X26X26	5 τεμ.	12,80
	E1513047	32X32X32	5 τεμ.	17,90
	E1513155	20X16X20	10 τεμ.	11,30
	E1513255	20X20X16	10 τεμ.	7,30
	E1513354	20X16X16	10 τεμ.	9,90
	E1513156	26X16X26	10 τεμ.	14,10
	E1513358	26X20X20	5 τεμ.	14,10
	E1513157	26X20X26	5 τεμ.	14,10
	E1513159	32X20X32	5 τεμ.	19,70
	E1513160	32X26X32	5 τεμ.	21,50
	<p>Ταφ θηλυκό</p> 	E1513643	16X1/2X16	10 τεμ.
E1513645		20X3/4X20	10 τεμ.	10,70
E1513647		26X3/4X26	5 τεμ.	13,20
E1513651		32X1X32	5 τεμ.	18,30
<p>Γωνία 90°</p> 	E1512843	16X16 mm	10 τεμ.	5,40
	E1512845	20X20 mm	10 τεμ.	6,90
	E1512847	26x26 mm	5 τεμ.	9,00
	E1512849	32x32 mm	5 τεμ.	13,30
<p>Μούφα</p> 	E1512543	16 mm	10 τεμ.	4,50
	E1512545	20 mm	10 τεμ.	6,10
	E1512546	26 mm	5 τεμ.	8,60
	E1512547	32 mm	5 τεμ.	11,00
<p>Μούφα συστολική</p> 	E1512655	20 σε 16	40 τεμ.	6,30
	E1512656	26 σε 16	30 τεμ.	7,80
	E1512657	26 σε 20	30 τεμ.	8,00
	E1512661	32 σε 16	20 τεμ.	10,30
	E1512662	32 σε 20	20 τεμ.	10,60
	E1512660	32 σε 26	15 τεμ.	11,30
<p>Μαστός αρσενικός</p> 	E1512043	Φ 16X1/2"	40 τεμ.	3,60
	E1512045	Φ 20X1/2"	40 τεμ.	3,90
	E1512046	Φ 20X3/4"	35 τεμ.	5,80
	E1512049	Φ 26X 1"	20 τεμ.	7,60
	E1512051	Φ 32X 1"	20 τεμ.	8,90
	6732630	Φ 26X3/4"	20 τεμ.	7,00
<p>Μαστός θηλυκός</p> 	E1512243	Φ 16X1/2"	40 τεμ.	4,70
	E1512245	Φ 20X1/2"	40 τεμ.	5,30
	E1512246	Φ 20X3/4"	20 τεμ.	7,20
	E1512248	Φ 26X 1"	15 τεμ.	10,60
	E1512249	Φ 32X 1"	15 τεμ.	11,40
	6722630	Φ 26X3/4"	20 τεμ.	8,10
<p>Γωνία θηλυκή</p> 	E1512443	Φ 16X1/2"	30 τεμ.	4,98
	E1512445	Φ 20X1/2"	30 τεμ.	6,32
	E1512446	Φ 20X3/4"	25 τεμ.	7,33
	E1512447	Φ 26X3/4"	20 τεμ.	8,90

Περιγραφή	Κωδικός	Διαστάσεις	Συσκευασία	Τιμή
Γωνία αρσενική. 	E1512343 E1512345 E1512346 E1512347	Φ 16X1/2'' Φ 20X1/2'' Φ 20X3/4'' Φ 26X3/4''	40 τεμ. 30 τεμ. 25 τεμ. 20 τεμ.	5,00 6,00 7,80 9,60
Υδροληψία Β.Τ. 	E1517053 E1517055	Φ 16X1/2'' Φ 20X1/2''	15 τεμ. 15 τεμ.	7,90 8,10
Ταφ αρσενικό 	6801620 6802030 6802630 6803240	16X1/2X16 20X3/4X20 26X3/4X26 32X1X32	10 τεμ. 10 τεμ. 5 τεμ. 5 τεμ.	8,50 11,30 13,10 18,50
Εντοιχιζόμενος διακόπτης 	200410 200510	Φ16 Φ20	1 τεμ. 1 τεμ.	25,60 36,60

ΕΡΓΑΛΕΙΑ ΠΟΛΥΣΤΡΩΜΑΤΙΚΗΣ

Ηλεκτρική πρέσα KAN THERM σε βαλιτσάκι για συνδέσεις έως 40mm 	267239	Φ16 Φ20 Φ26 Φ32 Φ40	1 τεμ.	1.100,00
Μήτρα τύπου TH 	267241 267242 267243 267244	Φ 16 Φ 20 Φ 26 Φ 32	1 τεμ. 1 τεμ. 1 τεμ. 1 τεμ.	130,00 130,00 140,00 165,00
Ψαλίδι κοπής 	32001	16-40mm εικ 1	1τεμ.	10,90
Ψαλίδι ειδικό Πολυστρωματικής 	267000	16-26mm εικ 2	1τεμ	86,00
Λειαντήρας με λάβη 	38131420	Φ16 Φ20 Φ26 Φ32	1	128,00

17-06-26

119

Στις παραπάνω τιμές δεν περιλαμβάνεται Φ.Π.Α.

Σωλήνες θέρμανσης – ύδρευσης και παρελκόμενα

	Κωδικός	Περιγραφή	μ/ρολό	Τιμή
 <p>Δικτυωμένο πολυαιθυλένιο REX b (σιλάνια)</p>	1690154	Σωλήνας 16 x 2 λευκός-μαύρος	100	1,02
	1690155	Σωλήνας 18 x 2 λευκός-μαύρος	100	1,10
	1690158	Σωλήνας 22 x 3 λευκός-μαύρος	100	1,95
	1690159	Σωλήνας 28 x 3 λευκός-μαύρος	50	2,60
	1690156	Σωλήνας 16 x 2 λευκός-μαύρος επενδεδυμένος με σπιράλ Φ 28	50	1,60
	1690157	Σωλήνας 18 x 2 λευκός-μαύρος επενδεδυμένος με σπιράλ Φ28	50	1,75
		1690168	Σωλήνας 16 x 2 μαύρος δικτυωμένου πολυαιθυλενίου με μόνωση λευκή 10mm	50
1690169		Σωλήνας 18 x 2 μαύρος δικτυωμένου πολυαιθυλενίου με μόνωση λευκή 10mm	50	2,40
	1690160	Σπιράλ προστασίας Φ 28, 25	50	0,51
	1690161	Σπιράλ προστασίας Φ 35	50	0,80
	1690162	Εξωλκέας για σωλήνα 16 x 2		30,00
	1690163	Εξωλκέας για σωλήνα 18 x 2		30,00
	1690164	Ατσαλόκαρφα 18 mm σε συσ/σια 100τεμ		6,80
	1690165	Ατσαλόκαρφα 25 mm σε συσ/σια 100τεμ		7,50
	1690166	Τσέρκι διάτρητο 10μ & πλάτος 120mm		3,70
	1690167	Πλαστική καμπύλη (Κούρμπες δαπέδου)		0,38

06-05-26

Πλαστικές δεξαμενές από πολυαιθυλένιο

ΤΥΠΟΣ 1 ΔΕΞΑΜΕΝΗ ΟΡΙΖΟΝΤΙΑ ΚΛΑΣΙΚΗ

Χωρητικότητα Litres	Ύψος cm	Πλάτος cm	Μήκος cm	Διάμετρος καπακιού cm	Τιμή Ευρώ
1500	140	85	153	30	450,00
1000	133	65	130	20	258,00
750	123	65	118	20	230,00
500	104	58	107	20	162,00



ΤΥΠΟΣ 2 ΔΕΞΑΜΕΝΗ ΟΡΙΖΟΝΤΙΑ ΠΑΤΑΡΙΟΥ

Χωρητικότητα Litres	Ύψος cm	Πλάτος cm	Μήκος cm	Διάμετρος καπακιού cm	Τιμή Ευρώ
250	50	60	110	20	124,00



ΤΥΠΟΣ 3 ΔΕΞΑΜΕΝΗ ΚΥΛΙΝΔΡΙΚΗ ΚΑΤΑΚΟΡΥΦΗ

Χωρητικότητα Litres	Διάμετρος cm	Ύψος cm	Διάμετρος καπακιού cm	Τιμή Ευρώ
2000	125	190	40	450,00
1500	108	169	30	428,00
1000	83	200	20	238,00
750	75	178	20	212,00
500	65	159	20	162,00



ΤΥΠΟΣ 4 ΔΕΞΑΜΕΝΗ ΚΥΛΙΝΔΡΙΚΗ ΟΡΙΖΟΝΤΙΑ

Χωρητικότητα Litres	Ύψος cm	Πλάτος cm	Μήκος cm	Διάμετρος καπακιού cm	Τιμή Ευρώ
1600	120	117	170	30	450,00
1000	110	100	132	30	258,00
500	86	80	110	20	162,00



Μπόιλερ λεβητοστασίου με έναν ή δύο εναλλάκτες

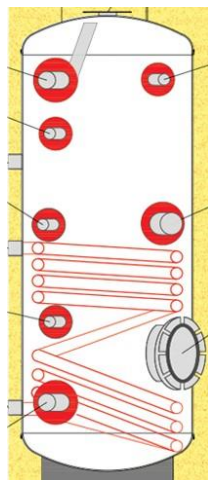

Τύπος BLG 1P

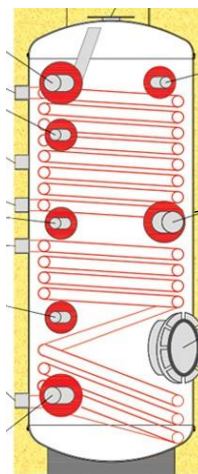

Τύπος BLG 2P

Η παροχή της ηλεκτρικής αντίστασης για όλα τα μοντέλα είναι 1 ½"

- **BOILER GLASS** λεβητοστασίου από χάλυβα με επισμάλτωση-επίστρωση εμαγιέ.
- **Καθοδική προστασία** με ανόδιο μαγνησίου και στις 2 φλάντζες (φλάντζα στο επάνω μέρος και φλάντζα καθαρισμού στο κάτω μέρος).
- **Μόνωση** από πολυουρεθάνη 60mm με πυκνότητα 52kg/m³ έως 300lit , και μαλακή πολυουρεθάνη 100mm για 500-1000 lit.
- **Εναλλάκτες** από επισμαλτωμένο χαλυβδοσωλήνα 1" σε όλα τα μοντέλα.
- **Εξωτερικό περίβλημα** : αποσπώμενη δερματίνη .
- **Πιέσεις:** Πίεση λειτουργίας 10 bar και των εναλλακτών 16 bar.
- **Αισθητήρια:** 3 υποδοχές αισθητηρίων 1/2

Τύπος	Διαστάσεις mm διάμετρος/ ύψος	Πάχος δοχείου mm	Βάρος Kg	m ² εναλλάκτη άνω /κάτω	Παροχές Z.N.X.	Ανόδιο φλάντζας άνω	Ανόδιο φλάντζας κάτω	Τιμή
BLG160-IP	600/1070	2,5	65	0,80	1"	Φ22Χ500	Φ22 Χ300	760,00
BLG200-IP	600/1460	2,5	73	1,00	1"	Φ22Χ500	Φ22 Χ300	840,00
BLG300-IP	630/1800	2,5	110	1,55	1"	Φ22Χ500	Φ22 Χ500	1.090,00
BLG500-IP	850/1800	3	147	1,95	1"	Φ32Χ500	Φ32 Χ500	1.404,00
BLG800-IP	1050/1800	4	215	2,36	1 ½	Φ32Χ500	Φ32 Χ500	2.270,00
BLG1000-IP	1050/2000	4	245	2,99	1 ½	Φ32Χ500	Φ32 Χ500	2.420,00
BLG160-2P	600/1070	2,5	75	0,55/0,80	1"	Φ22Χ500	Φ22 Χ300	810,00
BLG200-2P	600/1460	2,5	85	0,80/1,00	1"	Φ22Χ500	Φ22 Χ300	910,00
BLG300-2P	630/1800	2,5	125	1,00/1,55	1"	Φ22Χ500	Φ22 Χ500	1.190,00
BLG500-2P	850/1800	3	165	1,23/1,95	1"	Φ32Χ500	Φ32 Χ500	1.580,00
BLG800-2P	1050/1800	4	240	1,33/2,36	1 ½	Φ32Χ500	Φ32 Χ300	2.500,00
BLG1000-2P	1080/2000	4	275	1,99/2,99	1 ½	Φ32Χ500	Φ32 Χ500	2.670,00

- Η άνω επιφάνεια εναλλακτών είναι για τον λέβητα και η κάτω των ηλιακών
- Σε όλα τα μπόιλερ συνιστάται να τοποθετούνται δοχείο διαστολής Z.N.X. και βαλβίδα ασφαλείας στην είσοδο του κρύου νερού.
- Για μεγαλύτερης χωρητικότητας μπόιλερ (παράγονται έως και 9000lit) .Ελάτε σε επαφή μαζί μας.

20-04-2026

122

Μπόιλερ λεβητοστασίου για αντλίες θερμότητας

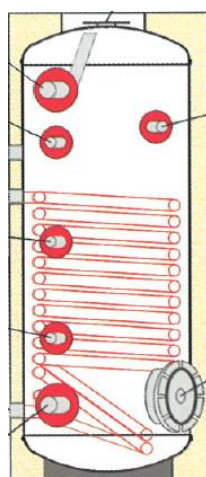

Τύπος BLGA-1P

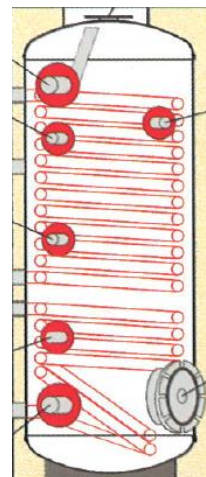

Τύπος BLGA-2P

Η παροχή της ηλεκτρικής αντίστασης για όλα τα μοντέλα είναι 1 ½"

- **BOILER GLASS** λεβητοστασίου από χάλυβα με επισμάλτωση-επίστρωση εμαγιέ.
- **Καθοδική προστασία** με ανόδιο μαγνησίου και στις 2 φλάντζες (φλάντζα στο επάνω μέρος και φλάντζα καθαρισμού στο κάτω μέρος).
- **Μόνωση** από πολυουρεθάνη 60mm με πυκνότητα 52kg/m³ έως 500lit και μαλακή πολυουρεθάνη 100mm για 800-1000 lit.
- **Εναλλάκτες** από επισμαλτωμένο χαλυβδοσωλήνα 1 1/4 για την αντλία θερμότητας και 1" για τον εναλλάκτη των ηλιακών.
- **Εξωτερικό περίβλημα** : αποσπώμενη δερματίνη .
- **Πιέσεις**: Πίεση λειτουργίας 10 bar και του εναλλάκτη 16 bar.
- **Αισθητήρια**: 3 υποδοχές αισθητηρίων 1/2

Τύπος	Διαστάσεις mm διάμετρος/ ύψος	Πάχος δοχείου mm	Βάρος Kg	m ² εναλλάκτη άνω /κάτω	Παροχές Z.N.X.	Ανόδιο φλάντζας άνω	Ανόδιο φλάντζας κάτω	Τιμή
BLGA200-1P	630/1460	2,5	128	2,6	1"	Φ22Χ500	Φ22 Χ300	918,00
BLGA300-1P	630/1800	2,5	154	3,6	1"	Φ22Χ500	Φ22 Χ500	1.236,00
BLGA500-1P	850/1800	3,0	199	4,2	1"	Φ32Χ500	Φ32 Χ500	1.780,00
BLGA800-1P	1050/1800	4,0	280	6,0	1 ½ "	Φ32Χ500	Φ32 Χ500	2.890,00
BLGA1000-1P	1050/2000	4,0	295	6,0	1 ½ "	Φ32Χ500	Φ32 Χ500	3.060,00
BLGA200-2P	630/1460	2,5	147	2,6/1,2	1"	Φ22Χ500	Φ22 Χ300	1.070,00
BLGA300-2P	630/2000	2,5	192	3,6/2,2	1"	Φ22Χ500	Φ22 Χ500	1.358,00
BLGA600-2P	850/2000	3,0	240	4,2/2,6	1"	Φ32Χ500	Φ32 Χ500	1.970,00
BLGA800-2P	1050/1800	4,0	320	6,0/2,6	1 ½ "	Φ32Χ500	Φ32 Χ500	3.090,00
BLGA10002P	1050/2000	4,0	350	6,0/2,6	1 ½ "	Φ32Χ500	Φ32 Χ500	3.290,00

- Ο μόνος εναλλάκτης του μπόιλερ είναι για την αντλία θερμότητας (τύπος 1P). Όταν είναι με 2 εναλλάκτες το μπόιλερ (τύπος 2P) τότε η άνω επιφάνεια εναλλακτών είναι για την αντλία θερμότητας και η κάτω των ηλιακών .
- Σε όλα τα μπόιλερ συνιστάται να τοποθετούνται δοχείο διαστολής Z.N.X. και βαλβίδα ασφαλείας στην είσοδο του κρούς νερού.

ΔΟΧΕΙΑ ΑΔΡΑΝΕΙΑΣ (BUFFER)

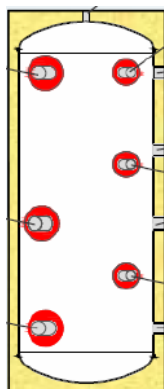

Τύπος COS-0P

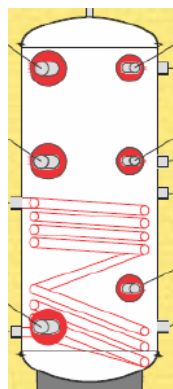

Τύπος COS-1P

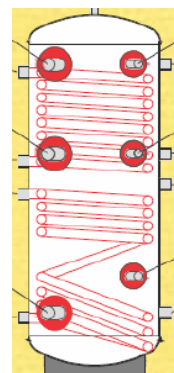

Τύπος COS-2P

- **Δοχείο αδρανείας** από χάλυβα με εξωτ. περίβλημα αλουμινίου έως 300lit . Στα μεγαλύτερα μοντέλα το εξωτ. περίβλημα είναι δερματίνη.
- **Μόνωση** από διογκωμένη πολυουρεθάνη 50mm έως 300lit , για μεγαλύτερα μοντέλα από μαλακή πολυουρεθάνη 100mm .
- **Εναλλάκτες** χαλυβδοσωλήνα 1" για όλα τα μοντέλα.
- **Πιέσεις** . Πίεση λειτουργίας του δοχείου 4 bar και MAX αντοχή 6 bar ,για τους εναλλάκτες 16 bar.
- **Ηλεκτρική αντίσταση:** Όλα τα μοντέλα έχουν υποδοχή αντίστασης 1 1/2"
- **Υποδοχή αισθητηρίων:** Όλα τα μοντέλα έχουν υποδοχή για 3 αισθητήρες 1/2"

Δοχεία αδρανείας για ψύξη -θέρμανση

Τύπος	Διαστάσεις mm διάμετρος/ ύψος	Βάρος Kg	Χωρητικότητα lit	m ² εναλλάκτη άνω /κάτω	Αριθμός ελευθ. παροχών	Τιμή Άσφαλτο	Τιμή Επισμα/νο
COS150-0P	500/1280	50	150	-	4 σε 1 ½	420,00	504,00
COS200-0P	580/1280	56	180	-	4 σε 1 ½	440,00	525,00
COS300-0P	580/1930	85	290	-	6 σε 1 ½	600,00	720,00
COS200-1P	580/1280	71	186	1,00	6 σε 1 ½	560,00	654,00
COS300-1P	580/1930	108	290	1,55	6 σε 1 ½	750,00	880,00
COS200-2P	580/1280	83	186	0,80/1,00	6 σε 1 ½	670,00	770,00
COS300-2P	580/1930	123	290	1,00/1,55	6 σε 1 ½	900,00	1.040,00

Δοχεία αδρανείας μόνο για θέρμανση

COS 500-0P	850/1800	117	520	-	6 σε 1 ½	986,00	1.246,00
COS 800-0P	1050/1800	170	830	-	6 σε 1 ½	1.380,00	1.894,00
COS1000-0P	1050/2000	195	1040	-	6 σε 1 ½	1.480,00	1.998,00
COS1500-0P	1300/2000	267	1626	-	6 σε 2"	2.286,00	-
COS2000-0P	1400/2000	302	1405	-	6 σε 2"	2.386,00	-
COS500-1P	850/1800	147	505	1,95	6 σε 1 ½	1.160,00	1.420,00
COS800-1P	1050/1200	215	817	2,36	6 σε 1 ½	1.694,00	2.110,00
COS1000-1P	1050/2000	245	1023	2,99	6 σε 1 ½	1.730,00	2.245,00
COS1500-1P	1300/2000	324	1603	3,70	6 σε 2"	2.570,00	-
COS2000-1P	1400/2000	362	1880	4,00	6 σε 2"	2.700,00	-
COS500-2P	850/1800	165	497	1,23/1,95	6 σε 1 ½	1.282,00	1.545,00
COS800-2P	1050/1800	240	800	1,33/2,36	6 σε 1 ½	1.730,00	2.245,00
COS1000-2P	1050/2000	275	998	1,99/2,99	6 σε 1 ½	1.878,00	2.390,00
COS1500-2P	1300/2000	362	1579	2,50/3,70	6 σε 2"	2.760,00	-
COS2000-2P	1400/2000	404	1805	2,70/4,00	6 σε 2"	2.880,00	-

- Διαμόρφωση των δοχείων για ψύξη κατόπιν παραγγελία με επιβάρυνση

ΜΠΟΙΛΕΡ ΛΕΒΗΤΟΣΤΑΣΙΟΥ ΑΠΛΑ ΚΑΙ ΓΙΑ ΑΝΤΛΙΕΣ ΘΕΡΜΟΤΗΤΑΣ

Μικρής Χωρητικότητας της ALPHA THERM



BOILER Λεβητοστασίου από 160-300lit

- Εσωτερική προστασία: Σμάλτο με προσμίξεις τιτανίου σύμφωνα με τα πρότυπα RoHS.
- Μόνωση : Πολυουρεθάνη υψηλής πυκνότητας 44 kg/m³
- Περίβλημα : Μεταλλικό βαμμένο με ηλεκτροστατική βαφή
- Πίεση λειτουργίας: Max 10 bar
- Όλα τα μπόιλερ λεβητοστασίου τα απλά έχουν ηλεκτρική αντίσταση 3,5KW
- Τα μπόιλερ για αντλίες θερμότητας έχουν υποδοχή 1 ½' για αντίσταση ,εκτός από τα μπόιλερ 100lit που έχουν υποδοχή για αντίσταση Φ140 με 8 τρύπες (βλέπε πίνακα αντιστάσεων για την εκλογή).

ΜΠΟΙΛΕΡ ΛΕΒΗΤΟΣΤΑΣΙΟΥ ΑΠΛΑ ΜΕ ΒΑΣΗ

ΤΥΠΟΣ	ΔΙΑΣΤΑΣΕΙΣ ΜΜ		ΣΥΝΔΕΣΕΙΣ ΕΝΑΛΛΑΚΤΩΝ & Ζ.Ν.Χ.	ΤΙΜΗ ΜΕ 1 ΕΝΑΛΛΑΚΤΗ	ΤΙΜΗ ΜΕ 2 ΕΝΑΛΛΑΚΤΕΣ
	ΔΙΑΜΕΤΡΟΣ	ΥΨΟΣ			
BOILER 160/1 ή BOILER 160/2	520	1350	¾	665,00	736,00
BOILER 200/1 ή BOILER 200/2	580	1350	¾	736,00	816,00
BOILER 300/1 ή BOILER 300/2	580	1730	¾	896,00	1010,00

ΜΠΟΙΛΕΡ ΛΕΒΗΤΟΣΤΑΣΙΟΥ ΓΙΑ ΑΝΤΛΙΕΣ ΘΕΡΜΟΤΗΤΑΣ ΜΕ ΒΑΣΗ

BOILER 100/1A	480	1000	¾	430,00	-
BOILER 160/1A ή BOILER 160/2A	520	1350	¾	890,00	960,00
BOILER 200/1A ή BOILER 200/2A	580	1350	¾	950,00	1.080,00
BOILER 300/1A ή BOILER 300/2A	580	1730	¾	1.210,00	1.360,00

Το Boiler 100/1A παράγεται κάθετο(δεξι-αριστερό) και πατάρι. Διαφέρουν μόνο στη σύνδεση και στην αντίσταση.

ΜΠΟΙΛΕΡ & ΘΕΡΜΟΣΙΦΩΝΕΣ οικιακής χρήσης της ALPHA THERM



- Τα μπόιλερ και οι θερμοσίφωνες έχουν εσωτερική προστασία με υγρό σμάλτο ψημένο στους 860°C.
- Εσωτερικά κατασκευάζονται από χάλυβα 2,5 mm με πίεση δοκιμής 15 bar.
- Η μόνωση τους είναι από οικολογική πολυουρεθάνη πάχους 28 mm (45 kg/m³)
- Όλα τα μπόιλερ και οι θερμοσίφωνες παράγονται σε τρεις τύπους (κάθετα-δαπέδου-οριζόντια) και έχουν αντίσταση 4

ΤΥΠΟΣ	ΠΕΡΙΓΡΑΦΗ	ΔΙΑΣΤΑΣΕΙΣ ΜΜ		ΣΥΝΔΕΣΕΙΣ	ΤΙΜΗ
		ΔΙΑΜΕΤΡΟΣ	ΥΨΟΣ Ή ΜΗΚΟΣ		
HLB-80	Μπόιλερ 80 lit	450	780	½''	246,00
HLB-100	Μπόιλερ 100 lit	450	955	½''	290,00
HLB-120	Μπόιλερ 120 lit	450	1060	½''	315,00
THERM 60	Θερμοσίφωνο 60 lit	450	635	½''	214,00
THERM 80	Θερμοσίφωνο 80 lit	450	780	½''	232,00

Δοχεία αδρανείας (Buffer) χωρητικότητας έως 300lt της Alpha Therm

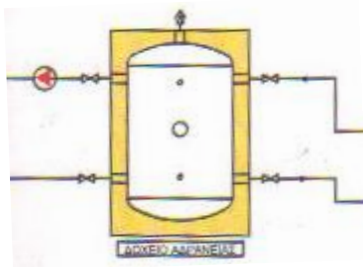

- Ειδικά για εγκαταστάσεις αντλιών θερμότητας και λεβήτων αερίου.
- Δοχείο από χάλυβα πάχους 2,5mm και μόνωση από πολυουρεθάνη πάχους 40mm.
- Έως 100lt 4 ελεύθερες παροχές και από 120lt και άνω 8 ελεύθερες παροχές 1 ¼''.
- Η στήριξη των δοχείων έως 80lt με ποδαράκια και στηρίγματα τοίχου και από 100lt και άνω μόνο με ποδαράκια.
- Υποδοχή 1 ½'' για ηλεκτρική αντίσταση από 80lt και άνω.

Κωδικός	Διαστάσεις Διάμετρος / ύψος mm	Χωρητικότητα lit	Τύπος	Τιμή επισματωμένου
Buffer 40	480/500	40	Κάθετα δαπέδου	292,00
Buffer 60	480/630	60	Κάθετα δαπέδου	316,00
Buffer 80	480/800	80	Κάθετα δαπέδου	358,00
Buffer 100	480/1000	100	Κάθετα δαπέδου	400,00
Buffer 120	520/1050	120	Κάθετα δαπέδου	465,00
Buffer 150	520/1350	150	Κάθετα δαπέδου	525,00
Buffer 200	580/1350	200	Κάθετα δαπέδου	605,00
Buffer 300	580/1730	300	Κάθετα δαπέδου	786,00

Υδραυλικοί διαχωριστές - Oromatic

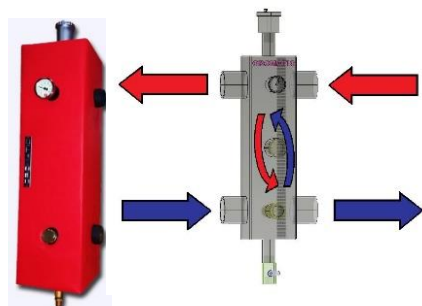

- Υδραυλικός διαχωριστής για εγκαταστάσεις με λέβητες αερίου απαραίτητος όταν χρειαζόμαστε 2^ο κυκλοφορητή.
- Υπάρχει εσωτερικό φίλτρο για το φιλτράρισμα του νερού του κλειστού κυκλώματος και βάνια εκκένωσης για το καθαρισμό.
- Ο διαχωριστής είναι μονωμένος με φελιζόλ 20mm και εξωτερικό περίβλημα δερματίνη.
- Στο σετ περιλαμβάνεται θερμόμετρο και αυτόματο εξαεριστικό που τοποθετούνται στις αντίστοιχες υποδοχές 1/2.

Κωδικός	Διαστάσεις mm Ύψος - Πλάτος	Χωρητικότητα	Ελεύθερες παροχές	Αναμονές	Τιμή €
OROMATIC 4,5	500 x 140	4,5 litra	1'' x 4	½'' x 4	164,00
OROMATIC 9,0	500 x 260	9,0 litra	1 ¼'' x 4	½'' x 4	250,00

Αντιστάσεις: Μπόιλερ – Δοχείων αδρανείας - Θερμοσίφωνων

Κωδικός	Περιγραφή	Τιμή €
16.09.012	Αντίσταση 3,5kW κομπλέ Φ140 με 8 τρύπες για ηλιακά, μπόιλερ, θερμοσίφωνες οικιακής χρήσης και μπόιλερ παταριού 100lt για αντλία θερμότητας	60,00
16.09.013	Αντίσταση 3,5kW κομπλέ για μπόιλερ κάθετο 100lt για αντλία θερμότητας	58,00
30.0003.0008	Αντίσταση 1 ½'' 4Kw μονοφασική με κάλυμμα	60,00
30.0003.0011	Αντίσταση 1 ½'' 6Kw τριφασική με κάλυμμα	110,00
30.0003.0015	Αντίσταση 1 ½'' 9Kw τριφασική με κάλυμμα	120,00

ΕΠΙΛΕΚΤΙΚΟΙ ΣΥΛΛΕΚΤΕΣ SOLAR ENERGY

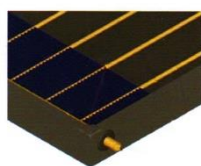

- Απορροφητής από επιφάνεια αλουμινίου 0,50 mm με μπλε επίστρωση τιτανίου για υψηλή απορροφητικότητα $\alpha=95\%$.
- Διαφανές κάλυμμα άθραυστο στην χαλαζόπτωση και στις έντονες μεταβολές της θερμοκρασίας.
- Πλαίσιο συλλέκτη από προφίλ αλουμινίου fullplate 1,25mm.
- Θερμομόνωση από υψηλής ποιότητας ορυκτόβάμβακα 50 kg/m³
- Πίσω κάλυμμα από Aluzine πάχους 0,4 mm

ΚΩΔΙΚΟΣ	ΔΙΑΣΤΑΣΕΙΣ ΜΜ		ΕΠΙΦΑΝΕΙΑ m ²	ΤΙΜΗ
	ΜΗΚΟΣ	ΥΨΟΣ		
V 1,5	1010	1480	1,50	235,00
V 2,00	1010	1980	2,00	280,00
V 2,50	1250	1980	2,50	356,00

ΚΩΔΙΚΟΣ	ΠΕΡΙΓΡΑΦΗ	ΤΙΜΗ
02032	Βάση για ένα συλλέκτη σε πλάκα	96,00
02033	Βάση για ένα συλλέκτη σε κεραμοσκεπή	150,00
02034	Βάση για δύο συλλέκτες σε πλάκα	96,00
02035	Βάση για δύο συλλέκτες σε κεραμοσκεπή	150,00

ΗΛΙΑΚΟΙ ΘΕΡΜΟΣΙΦΩΝΕΣ COMPACT ΤΗΣ ALPHA THERM



- Μπόιλερ με εξωτερικό περίβλημα από γαλβανιζέ λαμαρίνα πάχους 0,50 mm με ειδική πολυεστερική βαφή χρώματος λευκό RAL9006 το εσωτερικό μέρος είναι επισμαλτωμένο σε θερμοκρασία ψησίματος 860°C και ο χάλυβας έχει πάχος 2,5 mm με χαμηλή περιεκτικότητα άνθρακα.
- Μόνωση του δοχείου από οικολογική πολυουρεθάνη 55 kg/m³ και πάχους 50mm
- Ο εναλλάκτης του μπόιλερ είναι μανδύας κλειστού κυκλώματος από χάλυβα 1,5 mm.
- Οι παροχές του δοχείου από ορείχαλκο υψηλής ποιότητας και οι λήψεις για τους συλλέκτες μπορεί να είναι πλαϊνές ή κεντρικές.
- Τεχνικά χαρακτηριστικά των επιλεκτικών συλλεκτών που έχουν οι ηλιακοί θερμοσίφωνες αναφέρονται παραπάνω.

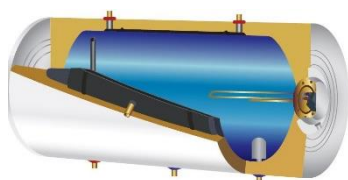

ΤΥΠΟΣ	ΑΡΙΘΜΟΣ ΣΥΛΛΕΚΤΩΝ	ΕΠΙ/ΝΕΙΑ m ²	ΛΙΤΡΑ	ΤΙΜΗ
SAEC-120/2,00	1 x 2,00	2,00	120	1016,00
SAEC-160/2,5	1 x 2,50	2,50	160	1.134,00
SAEC-160/3,0	2 x 1,50	3,00	160	1.260,00
SAEC-200/3,0	2 x 1,50	3,00	200	1.350,00
SAEC 200/4,0	2 x 2,00	4,00	200	1.476,00



Οι τιμές είναι κομπλέ για εγκατάσταση σε πλάκα.
Για εγκατάσταση σε κεραμοσκεπή επιβάρυνση 30 Ευρώ

ΤΥΠΟΣ	ΠΕΡΙΓΡΑΦΗ	ΤΙΜΗ
05.δοχείο	Δοχείο διαστολής ηλιακού	23,00
0012	Αντιψυκτικό προπυλενογλυκόλη 40% στους -10°C (συσκευασία 1kg)	7,10/Kg
0013	Αντιψυκτικό προπυλενογλυκόλη 40% στους -10°C (συσκευασία 4kg)	7,00/Kg

Ηλιακοί θερμοσίφωνες PRISMA της CALPAK



- Καινοτομία με τη χρήση του πολυμερούς υλικού Colofast της BASF που σφραγίζει τον συλλέκτη προσφέροντας μεγάλη στρεπτική ακαμψία, απόλυτη στεγανοποίηση και τέλειο φινίρισμα
- Παραγωγή σε πλήρως αυτοματοποιημένη ρομποτική πλατφόρμα (με χρήση AI τεχνολογίας)
- Δεξαμενή εξαιρετικής κατασκευαστικής ποιότητας με εναλλάκτη (μανδύα) υψηλής απόδοσης
- Βάση αλουμινίου ειδικής σχεδίασης με στιβαρότητα και αισθητική
- Σύνδεση με μονωμένους ανοξείδωτους σωλήνες 316L
- Πιστοποίηση Solar Keymark

	Τύπος	Επιφάνεια συλλέκτη	Αριθμός εναλλακτών	Αριθμός συλλεκτών	Εξυπηρέτηση ατόμων (προτεινόμενη)	Τιμή (ευρώ)
	Prisma 160/2,0	2,0 m ²	2	1	3-4	1.174,00
	Prisma 160/2,0A	2,0 m ²	3 A/Θ	1	3-4	1.482,00
	Prisma 160/2,5	2,5 m ²	2	1	3-4	1.299,00
	Prisma 160/2,5A	2,5 m ²	3 A/Θ	1	3-4	1.607,00
	Prisma 200/2,5	2,5 m ²	2	1	4-5	1.417,00
	Prisma 200/2,5A	2,5 m ²	3 A/Θ	1	4-5	1.725,00
	Prisma 200/4,0	4,0 m ²	2	2	6-7	1.720,00
	Prisma 200/4,0A	4,0 m ²	3 A/Θ	2	6-7	2.029,00
	Prisma 300/4,0	4,0 m ²	2	2	7-8	1.960,00
	Prisma 300/4,0A	4,0 m ²	3 A/Θ	2	7-8	2.267,00

*Ο τύπος που μετά την χωρητικότητα έχει το γράμμα A είναι σύστημα ηλιακού για αντλία θερμότητας. Εδώ προτείνεται η αγορά δύο διηλεκτρικών ρακόρ κωδ 305900156 αξίας 32/τεμάχιο



**Για καλύτερη λειτουργία των ηλιακών συστημάτων προτείνεται εγκατάσταση δοχείου διαστολής κωδ 50110090 αξίας 36/τεμάχιο

***Τα μοντέλα με βάσεις κεραμοσκεπής δεν έχουν επιπλέον επιβάρυνση αρκεί να γίνει ενημέρωση

Ηλιακοί θερμοσίφωνες MARK 5 της CALPAK



- Υπέρ επιλεκτικός συλλέκτης αλουμινίου πάχους 0,4mm της TINOX
- Πλαίσιο συλλέκτη από προφίλ αλουμινίου διπλού τοιχώματος πάχους 2,4 mm
- Δεξαμενή εξαιρετικής κατασκευαστικής ποιότητας με εναλλάκτη (μανδύα) υψηλής απόδοσης με μόνωση οικολογική πολυουρεθάνη πάχους 45 mm
- Σύνδεση με μονωμένους ανοξείδωτους σωλήνες 316L
- Πιστοποίηση Solar Keymark

	Τύπος	Επιφάνεια συλλέκτη	Αριθμός εναλλακτών	Αριθμός συλλεκτών	Εξυπηρέτηση ατόμων (προτεινόμενη)	Τιμή (ευρώ)
	Mark 5 160/2,1	2,1 m ²	2	1	3-4	1.420,00
	Mark 5 160/2,1A	2,1 m ²	3 A/Θ	1	3-4	1.757,00
	Mark 5 160/2,6	2,6 m ²	2	1	3-4	1.588,00
	Mark 160/2,6A	2,6 m ²	3 A/Θ	1	3-4	1.922,00
	Mark 5 200/3,0	3,0 m ²	2	1	4-5	1.817,00
	Mark 5 200/3,0A	3,0 m ²	3 A/Θ	1	4-5	2.149,00
	Mark 5 200/4,2	4,2 m ²	2	2	6-7	2.192,00
	Mark 5 200/4,2A	4,2 m ²	3 A/Θ	2	6-7	2.524,00
	Mark 5 300/4,2	4,2 m ²	2	2	7-8	2.449,00
	Mark 5 300/4,2A	4,2 m ²	3 A/Θ	2	7-8	2.781,00

*Ο τύπος που μετά την χωρητικότητα έχει το γράμμα A είναι σύστημα ηλιακού για αντλία

θερμότητας. Εδώ προτείνεται η αγορά δύο διηλεκτρικών ρακόρ κωδ 305900156 αξίας 32/τεμάχιο

**Για καλύτερη λειτουργία των ηλιακών συστημάτων προτείνεται εγκατάσταση δοχείου διαστολής κωδ 50110090 αξίας 36/τεμάχιο

***Τα μοντέλα με βάσεις κεραμοσκεπής δεν έχουν επιπλέον επιβάρυνση αρκεί να γίνει ενημέρωση

ΑΝΤΑΛΛΑΚΤΙΚΑ ΚΑΥΣΤΗΡΩΝ
ΑΥΤΟΜΑΤΟΙ ΚΑΥΣΗΣ ΚΑΙ ΠΑΡΕΛΚΟΜΕΝΑ

SATRONIC		
ΚΩΔ.	ΠΕΡΙΓΡΑΦΗ	ΤΙΜΗ
	20 01 01 SATRONIC TF 830	114,00
	20 01 02 SATRONIC TF 832	114,00
	20 01 03 SATRONIC TF 834	110,00
	20 01 07 Φωτοαντίσταση MZ 770S κοντό με βάση Φ14mm	20,00
	20 01 16 Φωτοαντίσταση MZ 770S κοντό με βάση Φ8mm	20,00
	20 01 06 Φωτοαντίσταση MZ 770 κομπλέ (R1 GIER SCH)	36,00
	20 01 08 Φωτοαντίσταση MZ 770S μακρύ (R20, R30 GIER SCH)	18,00
	20 01 11 Καλώδιο ίσιο MZ 770 60cm	3,10
	20 01 12 Καλώδιο γωνιακό MZ770 60cm	3,30
	20 01 13 Φλάντζα φωτοαντίστασης MZ 770	0,68
	20 01 15 Βάση ηλεκτρονικού TF	12,00

16-11-24

ΑΥΤΟΜΑΤΟΙ ΚΑΥΣΗΣ ΚΑΙ ΠΑΡΕΛΚΟΜΕΝΑ

		LANDIS		
		ΚΩΔ.	ΠΕΡΙΓΡΑΦΗ	ΤΙΜΗ
 	20 03 02	LANDIS LOA 24	96,00	
	20 03 03	LANDIS LOA 26	126,00	
	20 03 04	LANDIS LOA 44	144,00	
	20 03 09	LANDIS LAL 1,25	336,00	
	20 03 05	Βάση για σειρά LOA	8,00	
	20 03 06	Πλαϊνό βάσης	3,00	
	20 03 07	Φωτοαν/ση QRB1A-A070 B70 A1	36,00	
	20 03 08	Φωτοαν/ση QRB1B-A068 B70 B Υψηλής ευαισθησίας	40,00	

		BRAHMA		
		ΚΩΔΙΚΟΣ	ΠΕΡΙΓΡΑΦΗ	ΤΙΜΗ
	20 04 01	BRAHMA G22-S07 κοντό	44,00	
	20 04 02	BRAHMA G22-S03 μακρύ	52,00	
	20 04 03	BRAHMA GF2 διβάθμιο μέχρι 30kg	62,00	
	20 04 04	BRAHMA G33 προθέρμανση	51,00	
	20 04 06	Βάση G1/ GF	7,50	
	20 04 07	Φωτοαντίσταση FC 7	14,00	
	20 04 08	Φωτοαντίσταση FC 8	14,00	

16-11-24

ΑΝΤΛΙΕΣ ΚΑΥΣΤΗΡΩΝ
DANFOSS

ΚΩΔΙΚΟΣ	ΠΕΡΙΓΡΑΦΗ	ΤΙΜΗ
20 05 01	BFP 20L3 χωρίς μαγνητική αριστερή	94,90
20 05 02	BFP 20L5 « « « «	105,00
20 05 03	BFP 20R3 χωρίς μαγνητική δεξιά	94,90
20 05 04	BFP 20R5 « « « «	105,00
20 05 05	BFP 21L3 με μαγνητική αριστερή	113,00
20 05 06	BFP 21L5 « « « «	125,00
20 05 07	BFP 21R3 με μαγνητική δεξιά	113,00
20 05 08	BFP 21R5 « « « «	125,00
20 05 10	Πηνίο μαγνητικής βαλβίδας BFP	60,00
20 05 11	Άξονας μαγνητικής BFP	42,00
20 05 12	Σετ προσθήκης λαιμού	7,95
20 05 13	Σετ προσθήκης λαιμού με φλάντζα	16,50

ΣΠΙΡΑΛ ΚΑΥΣΤΗΡΑ

ΚΩΔΙΚ.	ΠΕΡΙΓΡΑΦΗ	ΤΙΜΗ
20-12-01	3/8 ίσιο X 3/8 ίσιο 100cm	6,90
20-12-02	3/8 ίσιο X 3/8 γωνία 100cm	7,40
20-12-03	3/8 ίσιο X 1/4 ίσιο 100cm	6,90
20-12-04	3/8 ίσιο X 1/4 γωνία 100cm	7,40
20-12-07	1/4 ίσιο X 1/4 γωνία 100cm	7,40
20-12-08	1/4 ίσιο X 1/4 ίσιο 100cm	6,90

ΑΝΤΛΙΕΣ ΚΑΥΣΤΗΡΩΝ

		SUNTEC		
		ΚΩΔΙΚΟΣ	ΠΕΡΙΓΡΑΦΗ	ΤΙΜΗ
 ΕΙΚ.1	20 07 01	AN 47 A χωρίς μαγνητική δεξιά (εικ.1)	74,00	
	20 07 02	AN 47B « « « « « (εικ.1)	74,00	
	20 07 03	AN 47 C χωρίς μαγν. αριστερή (εικ.1)	74,00	
	20 07 04	AN 47 D « « « « « (εικ.1)	74,00	
 ΕΙΚ.2	20 07 05	AS 47 A με μαγνητική δεξιά (εικ.2)	78,00	
	20 07 06	AS 47B « « « « « (εικ.2)	78,00	
	20 07 07	AS 47 C με μαγνητική αριστερή (εικ.2)	70,00	
	20 07 08	AS 47 D « « « « « (εικ.2)	78,00	
	20 07 09	AN 67 A δεξιά χωρίς μαγνητική (εικ.2)	80,00	
	20 07 10	AN 67 C αριστερή χωρίς μαγν. (εικ.2)	80,00	
 ΕΙΚ.3	20 07 22	AU 47R με μαγν.δεξιά UNIVERSAL (εικ.2)	125,00	
	20 07 23	AU 47L με μαγνητική αρ. UNIVERSAL (εικ.2)	116,00	
 ΕΙΚ.4	20 07 16	Μαγνητική πετρελαίου SUNTEC κομπλέ (εικ.3)	48,00	
	20 07 17	Πηνίο μαγνητ. SUNTEC (εικ.3)	48,00	
	20 07 18	Μαγνητική πετρελαίου RAPA 1/8'' (εικ.4)	38,00	
	20 07 19	Μαγνητική πετρελαίου RAPA 1/4'' (εικ.4)	43,00	
	20 07 21	Καλώδιο μαγνητικής 500mm	4,50	

08-01-26

ΜΕΤΑΣΧΗΜΑΤΙΣΤΕΣ

	ΚΩΔ.	ΠΕΡΙΓΡΑΦΗ	ΤΙΜΗ
	20-08-01	Ηλεκτρονικός μετασχηματιστής DANFOSS	74,00
	20-08-02	Καλώδιο ηλεκτρονικού μετασχηματιστή	6,00
 ΕΙΚ.1	20-08-03	SIEMENS ZM 20/12 627 (ΕΙΚ.1)	68,00
 ΕΙΚ.2	20-08-18	SIEMENS ZM 20/10 595 (ΕΙΚ.2)	68,00
 ΕΙΚ.3	20-08-04	SIEMENS ZM 20/10 517 (ΕΙΚ.3)	68,00
 ΕΙΚ.4	20-08-17	SIEMENS ZM 20/10 678 (ΕΙΚ.4)	96,00
	20-08-15	Καλώδια για ZM	6,60
	20-08-05	FIDA 10/20	98,00
	20-08-06	Καλώδιο μετασχηματιστή FIDA	2,90
	20-08-08	COFI TRS 10/20	86,00
	20-08-16	COFI TRE 820 (μικρό)	60,00
	20-08-11	Ακροδέκτες Φ 4	0,90
	20-08-12	Ακροδέκτες Φ 6,3	0,52
	20-08-13	Καλώδιο υψηλής σιλικόνης 4mm	4,00
	20-08-14	Καλώδιο υψηλής σιλικόνης 7mm	4,20



16-11-24

ΚΟΜΠΛΕΡ ΚΑΥΣΤΗΡΩΝ



	ΚΩΔΙΚΟΣ	ΠΕΡΙΓΡΑΦΗ	ΤΙΜΗ
	20-10-01	Φ8 μήκος 22MM (1φλάντζα)	2,40
	20-10-02	Φ8 μήκος 22MM (2 φλάντζες) Διπλή βάση	2,40
	20-10-03	Φ8 μήκος 19MM (1 φλάντζα)	1,80
	20-10-04	Φ8 μήκος 13MM (1φλάντζα)	1,80
	20-10-05	Φ8 μήκος 10MM (1φλάντζα)	1,60
	20-10-06	Φ8 μήκος 14MM (1φλάντζα)	1,80
	20-10-08	Φ8 μήκος 16MM (2 φλάντζες)	1,80
	20-10-09	Φ8 μήκος 16MM (1 φλάντζα)	1,80
	20-10-10	Φ8 μήκος 22MM (1 φλάντζα)	1,80
	20-10-11	Φ8 μήκος 22MM (2 φλάντζες)	1,80

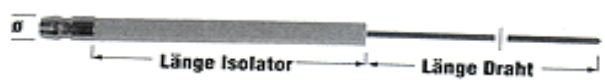

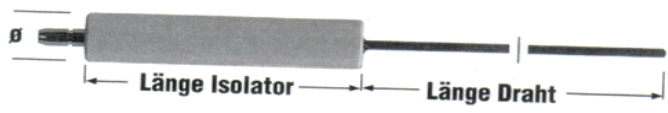

16-10-09

ΑΚΙΔΕΣ ΜΟΝΕΣ

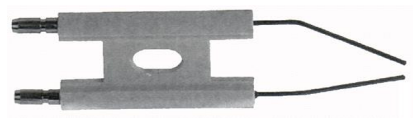
ΚΩΔΙΚΟΣ	ΠΕΡΙΓΡΑΦΗ	ΤΙΜΗ
		
20-09-01	d=6mm L=80mm	10,00
20-09-02	d=6mm L=55mm	10,00
		
20-09-03	d=8mm L=60mm	10,00
20-09-04	d=8mm L=100mm	10,00
		
20-09-05	d=11mm L=68mm	12,00
20-09-06	d=11mm L=85mm	12,00

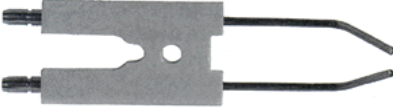
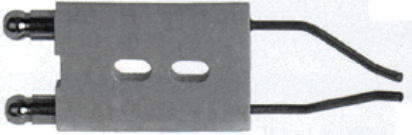
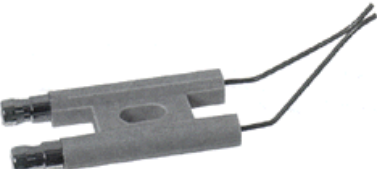
ΑΚΙΔΕΣ ΔΙΠΛΕΣ

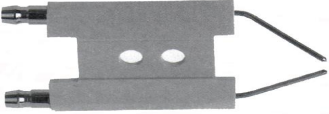
ΚΩΔΙΚΟΣ	ΠΕΡΙΓΡΑΦΗ	ΤΙΜΗ
		
20-09-07	UNIVERSAL 25-40-30	4,80
		
20-09-08	25-45-19	8,80
		
20-09-09	25-40-35	12,50

		
20-09-10	25-43-40	9,22
		
20-09-11	28-42-32	7,20
		
20-09-12	25-40-36	16,50
		
20-09-13	25-40-21 για R1 Giersch	15,00
		
20-09-14	37-45-20 για R20 Giersch	17,50
		
20-09-15	25-40-25 για GG 55 Giersch	17,50
		
20-09-16	37-45-24 για R30 Giersch	17,50

ΒΟΥΡΤΣΕΣ ΚΑΘΑΡΙΣΜΟΥ

	ΚΩΔΙΚΟΣ	ΠΕΡΙΓΡΑΦΗ	ΤΙΜΗ
	20-11-01	Τουμπ/ρτσα πλαστική 1μΧ Φ28	6,10
	20-11-02	Τουμπ/ρτσα πλαστική 1,5μΧΦ 40	6,50
	20-11-03	Τουμπ/ρτσα πλαστική 1,5μΧΦ50	6,50
	20-11-04	Τουμπ/ρτσα πλαστική 2,0μΧΦ60	7,20
	20-11-07	Τουμπ/ρτσα πλαστική κωνική	5,00
	20-11-05	Τουμπ/ρτσα πλαστική πλακέ 13x40	4,20
	20-11-06	Τουμπ/ρτσα συρμ/νη πλακέ γερμ. 20x35	10,20
	20-11-08	Τουμπ/ρτσα συρμ/νη.πλακέ 20x30	8,00

ΠΑΡΕΛΚΟΜΕΝΑ ΓΙΑ ΚΑΥΣΤΗΡΕΣ ΛΕΒΗΤΕΣ

	ΚΩΔΙΚΟΣ	ΠΕΡΙΓΡΑΦΗ	ΤΙΜΗ
 ΕΙΚ.1 ΕΙΚ.2	20-13-13	Μπέκ DANFOSS	12,50
	20-13-01	Μπέκ STEINERT	9,00
	20-13-21	Ηλεκτρ/τική πετρελαίου ½' (εικ.1)	32,00
	20-13-03	Βαλβισάκι για μπέκ (64 θέσεις) (εικ.2)	19,00
 ΕΙΚ.3 ΕΙΚ.4	20-13-02	Σπρέι καθαρισμού λέβητα Fauch 410, 500ml (εικ.3)	8,50
	20-13-19	Σπρέυ καθαρισμού Fauch 610 για λέβητα αερίου (εικ.4)	15,50
 ΕΙΚ.5 ΕΙΚ.6	20-13-07	Σπρέι καθαρισμού ακίδων Fauch, OF 503 400ml (εικ.5)	14,20
	20-13-15	Φιάλη αζώτου 400ml για δοχεία διαστολής (εικ. 6)	25,00
 ΕΙΚ.7 ΕΙΚ.8	20-13-16	Σύνδεσμος φιάλης αζώτου και δοχείου (εικ.7)	52,00
	20-13-18	Ηλεκτρονικό όργανο μέτρησης δοχείου διαστολής (εικ.8)	24,00
 ΕΙΚ.9 ΕΙΚ.10	20-13-04	Σωληνάκι εύκαμπτο μανομέτρου (αρσ-θηλ.) (εικ.9)	3,00
	20-13-17	Φις καυστήρα αρσενικό (εικ.10)	6,00
	20-13-20	Φις καυστήρα θυληκό (εικ.10)	6,00
 ΕΙΚ.11	20-13-05	Η/κη συσκευή TESTO 510 για μέτρηση πίεσης αερίου από 0-100 Mbar, μέτρηση ταχύτητας ροής αέρα και μέτρηση διαφορικής πίεσης με σωλήνα Pitot (εικ.11)	250,00

ΑΝΤΑΛΛΑΚΤΙΚΑ RIELLO

ΚΩΔΙΚΟΣ	ΠΕΡΙΓΡΑΦΗ (ΣΕΙΡΑ GULLIVER)	ΤΙΜΗ
3001174	ΠΙΝΑΚΑΣ GULLIVER	228,00
20132566	ΦΩΤΟΑΝΤΙΣΤΑΣΗ GULLIVER	55,00
3007771	ΑΝΤΛΙΑ για RG03,RG1,RG2,RG3	180,00
3002495	ΑΝΤΛΙΑ SUNTEC για RG03, RG1, RG2, RG3	214,00
3007809	ΑΝΤΛΙΑ για RG 4S	176,80
3000443	ΚΟΜΠΛΕΡ ΑΝΤΛΙΑΣ	3,10
3007582	ΒΑΛΒΙΔΑ ΜΑΓΝΗΤΙΚΗΣ GULLIVER	42,50
3007565	ΠΗΝΙΟ ΜΑΓΝΗΤΙΚΗΣ GULLIVER	17,40
3005720	ΕΥΚΑΜΠΤΟΣ ΠΕΤΡΕΛΑΙΟΥ	12,60
3007617	ΑΚΙΔΕΣ GULLIVER (RG1, RG01)	23,60
3007495	ΑΚΙΔΕΣ GULLIVER (RG2,RG3,RG4S)	22,00
3005787	ΦΛΑΝΤΖΑ ΑΜΙΑΝΤΟΥ RG03,RG1,G3,G5	14,20
3005795	ΦΛΑΝΤΖΑ ΑΜΙΑΝΤΟΥ RG2 ,G10	17,30
3005813	ΦΛΑΝΤΖΑ ΑΜΙΑΝΤΟΥ RG3,RG4S,G20,G20S	15,80
3008636	ΦΛΑΝΤΖΑ ΑΛΟΥΜΙΝΙΟΥ RG03,RG1,G3,G5	25,20
3005814	ΦΛΑΝΤΖΑ ΑΛΟΥΜΙΝΙΟΥ RG3,RG4S,G20,G20S	35,10
ΚΩΔΙΚΟΣ	ΠΕΡΙΓΡΑΦΗ (ΣΕΙΡΑ 40G)	ΤΙΜΗ
3001156	ΠΙΝΑΚΑΣ RIELLO 40G	140,00
20132573	ΦΩΤΟΑΝΤΙΣΤΑΣΗ	44,00
3006911	ΕΜΒΟΛΟ ΥΔΡΑΥΛΙΚΟΥ ΤΑΜΠΕΡ	62,00
3006499	ΕΜΒΟΛΟ ΥΔΡΑΥΛΙΚΟΥ ΤΑΜΠΕΡ (παλιά σειρά)	74,90
3007800	ΑΝΤΛΙΑ G3,G5,G10,G20	170,00
3007806	ΑΝΤΛΙΑ G20S	187,20
3006925	ΒΑΛΒΙΔΑ ΜΑΓΝΗΤΙΚΗΣ 40G	33,40
3002279	ΠΗΝΙΟ ΜΑΓΝΗΤΙΚΗΣ 40G	23,00
3005721	ΑΚΙΔΕΣ ΓΙΑ RIELLO 3X,	28,00
3005711	ΑΚΙΔΕΣ ΓΙΑ RIELLO 5X	31,50
3005767	ΑΚΙΔΕΣ ΓΙΑ RIELLO G5	25,00
3005790	ΑΚΙΔΕΣ ΓΙΑ RIELLO G10	34,00
3005816	ΑΚΙΔΕΣ ΓΙΑ RIELLO G20	33,00
3005766	ΑΚΙΔΕΣ ΓΙΑ RIELLO G3	23,00

ΟΡΕΙΧΑΛΚΙΝΑ ΡΑΚΟΡ ΜΗΧ. ΣΥΣΦΙΞΗΣ ΓΙΑ ΣΩΛΗΝΕΣ ΠΟΛΥΑΙΘΥΛΕΝΙΟΥ (ΡΕ) ΚΑΙ ΠΟΛΥΣΤΡΩΜΑΤΙΚΕΣ (ΡΕΧ-ΑΛ-ΡΕΧ)

ΓΩΝΙΑ ΑΡΣΕΝΙΚΗ ΡΕ			ΓΩΝΙΑ ΘΗΛΥΚΗ ΡΕ			ΓΩΝΙΑ ΣΥΝΔΕΣΗΣ ΡΕ		
								
ΚΩΔ.	ΠΕΡΙΓΡ.	ΤΙΜΗ	ΚΩΔ.	ΠΕΡΙΓΡ.	ΤΙΜΗ	ΚΩΔ.	ΠΕΡΙΓΡ.	ΤΙΜΗ
OP/01	Φ 15X1/2	2,70	OP/04	Φ 15X1/2	3,30	OP/07	Φ 15	3,05
OP/02	Φ 16X1/2	2,70	OP/05	Φ 16X1/2	3,00	OP/08	Φ 16	3,05
OP/03	Φ 18X1/2	3,36	OP/06	Φ 18X1/2	3,30	OP/09	Φ 18	4,30

ΤΑΦ ΑΡΣΕΝΙΚΑ ΡΕ			ΤΑΦ ΘΗΛΥΚΑ ΡΕ			ΤΑΦ ΣΥΝΔΕΣΗΣ ΡΕ		
								
ΚΩΔ.	ΠΕΡΙΓΡ.	ΤΙΜΗ	ΚΩΔ.	ΠΕΡΙΓΡ.	ΤΙΜΗ	ΚΩΔ.	ΠΕΡΙΓΡ.	ΤΙΜΗ
OP/11	Φ 16X1/2	4,20	OP/14	Φ 16X1/2	4,40	OP/17	Φ 16	4,40
OP/12	Φ 18X1/2	5,70	OP/15	Φ 18X1/2	5,80	OP/18	Φ 18	5,90

ΡΑΚΟΡ ΑΡΣΕΝΙΚΑ ΡΕ			ΡΑΚΟΡ ΘΗΛΥΚΑ ΡΕ			ΓΩΝΙΑ ΥΔΡΟΛΗΨΙΑΣ ΜΕ ΡΑΚΟΡ ΡΕ (ΕΙΚ.1)		
						 ΕΙΚ.1  ΕΙΚ.2		
ΚΩΔ.	ΠΕΡΙΓΡ.	ΤΙΜΗ	ΚΩΔ.	ΠΕΡΙΓΡ.	ΤΙΜΗ	ΚΩΔ.	ΠΕΡΙΓΡ.	ΤΙΜΗ
OP/19	Φ15X2,5X 1/2	1,68	OP/26	Φ15X2,5X 1/2	1,70	OP/34	16X1/2	3,60
OP/20	Φ16X2,0X 1/2	1,70	OP/27	Φ16X2,0X 1/2	1,82	OP/35	18X1/2	4,10
OP/21	Φ18X2,0X 1/2	2,30	OP/28	Φ18X2,0X 1/2	2,40	ΡΑΚΟΡ ΣΥΝΔΕΣΗΣ ΡΕ (ΕΙΚ.2)		
OP/22	Φ18X2,5X 1/2	2,30	OP/29	Φ18X2,5X 1/2	2,40	OP/36	Φ16X16X2	3,18
OP/23	Φ22X3,0X 3/4	3,90	OP/30	Φ22X3,0X 3/4	3,76	OP/37	Φ18X18X2	3,70
OP/24	Φ 28X3,0X1	6,30	OP/31	Φ 28X3,0X1	6,40	OP/38	Φ22X22X3	5,30
						OP/39	Φ28X28X3	9,60

ΡΑΚΟΡ ΑΡΣ. ΠΟΛΥΣ/ΚΗΣ			ΡΑΚΟΡ ΘΗΛ. ΠΟΛΥΣΤ/ΚΗΣ			ΡΑΚΟΡ ΣΥΝΔΕΣΗΣ ΠΟΛΥΣΤΡΩΜΑΤΙΚΗΣ		
								
ΚΩΔ.	ΠΕΡΙΓΡ.	ΤΙΜΗ	ΚΩΔ.	ΠΕΡΙΓΡ.	ΤΙΜΗ	ΚΩΔ.	ΠΕΡΙΓΡ.	ΤΙΜΗ
OP/139	Φ 16X2X1/2	1,95	OP/142	Φ 16X2X1/2	1,94	OP/145	16X2	3,30
OP/159	Φ 20X2X1/2	6,00	OP/161	Φ 20X2X1/2	6,00	OP/204	17X2	7,50
OP/160	Φ 20X2X3/4	3,85	OP/162	Φ 20X2X3/4	3,85	OP/163	20X2	6,46
OP/140	Φ 26X3X3/4	5,76	OP/143	Φ 26X3X3/4	5,80	OP/146	26X3	11,30
OP/153	Φ 26X3X1	6,46	OP/154	Φ 26X3X1	6,46			
OP/141	Φ 32X3X1	11,65	OP/144	Φ 32X3X1	9,70			









* Για ρακόρ σωλήνα 20X2,5 χρησιμοποιήστε ρακόρ RBM 20X2,5 cod. 702010 με αρσενικό ή θηλυκό σύνδεσμο

ΓΩΝΙΑ ΑΡΣΕΝΙΚΗ ΡΕΧ/ΑΛ/ΡΕΧ			ΓΩΝΙΑ ΘΗΛΥΚΗ ΡΕΧ/ΑΛ/ΡΕΧ			ΓΩΝΙΑ ΣΥΝΔΕΣΗΣ ΡΕΧ/ΑΛ/ΡΕΧ		
								
ΚΩΔ.	ΠΕΡΙΓΡ.	ΤΙΜΗ	ΚΩΔ.	ΠΕΡΙΓΡ.	ΤΙΜΗ	ΚΩΔ.	ΠΕΡΙΓΡ.	ΤΙΜΗ
OP/164	Φ 16X2X1/2	3,10	OP/168	Φ 16X2X1/2	3,40	OP/172	Φ 16X2	3,58
OP/165	Φ 20X2X3/4	5,00	OP/169	Φ 20X2X3/4	5,22	OP/173	Φ 20X2	7,46
OP/166	Φ 26X3X3/4	7,00	OP/170	Φ 26X3X3/4	8,02	OP/174	Φ 26X3	11,13
OP/167	Φ 32X3X1	11,00	OP/171	Φ 32X3X1	15,28	OP/175	Φ 32X3	18,06

ΓΩΝΙΑ ΥΔΡΟΛΗΨΙΑΣ ΜΕ ΡΑΚΟΡ ΡΕΧ/ΑΛ/ΡΕΧ			ΤΑΦ ΘΗΛΥΚΑ ΡΕΧ/ΑΛ/ΡΕΧ			ΤΑΦ ΣΥΝΔΕΣΗΣ ΡΕΧ/ΑΛ/ΡΕΧ		
								
ΚΩΔ.	ΠΕΡΙΓΡ.	ΤΙΜΗ	ΚΩΔ.	ΠΕΡΙΓΡ.	ΤΙΜΗ	ΚΩΔ.	ΠΕΡΙΓΡ.	ΤΙΜΗ
OP/176	Φ 16X2X1/2	4,25	OP/179	Φ 16X2X1/2	5,40	OP/205	Φ 16X2	5,52
OP/177	Φ 20X2X1/2	6,75	OP/302	Φ 20X2X3/4	9,50	OP/206	Φ 20X2	9,45
OP/178	Φ 20X2X3/4	7,40	OP/303	Φ 26X3X3/4	12,80	OP/207	Φ 26X3	15,37
			OP/304	Φ 32X3X1	20,44	OP/208	Φ 32X3	21,85





cod. 830400 ή 820400

ΟΡΕΙΧΑΛΚΙΝΑ ΕΞΑΡΤΗΜΑΤΑ

ΜΑΣΤΟΙ ΑΡΣΕΝΙΚΟΙ ΟΡΕΙΧΑΛΚΙΝΟΙ			ΜΑΣΤΟΙ ΑΡΣΕΝΙΚΟΙ ΣΥΣΤΟΛΙΚΟΙ			ΣΥΣΤΟΛΕΣ ΑΜΕΡΙΚΗΣ			ΓΩΝΙΕΣ S		
											
ΚΩΔ.	ΠΕΡΙΓΡ.	ΤΙΜΗ	ΚΩΔ.	ΠΕΡΙΓΡ.	ΤΙΜΗ	ΚΩΔ.	ΠΕΡΙΓΡ.	ΤΙΜΗ	ΚΩΔ.	ΠΕΡΙΓ.	ΤΙΜΗ
OP/40	1/8	0,90	OP/46	1/8X1/4	1,34	OP/55	1/4X1/8	0,94	OP/131	½ θηλ.	3,45
OP/41	1/4	1,12	OP/47	1/8X3/8	2,00	OP/56	1/8X3/8	1,20	OP/132	¾ θηλ.	5,00
OP/42	3/8	1,32	OP/48	1/8X1/2	2,00	OP/57	1/2X1/8	1,68	OP/133	1 θηλ.	8,62
OP/43	½ S	1,48	OP/49	1/4X3/8	1,85	OP/58	1/4X3/8	1,20	OP/134	1 ¼ θηλ.	12,00
OP/44	¾ S	2,90	OP/50	1/4X1/2	2,10	OP/59	1/2X1/4	1,46	OP/135	½ αρσ-θηλ.	3,52
OP/45	1 S	4,24	OP/51	3/8X1/2	1,65	OP/60	1/2X3/8	0,80	OP/136	¾ αρσ-θηλ.	6,00
OP/108	1 ¼ S	7,20	OP/52	3/4X1/2 S	2,50	OP/62	3/4X1/2	1,78	OP/137	1 αρσ-θηλ.	8,46
OP/191	1 ½ S	8,44	OP/53	1 X ½ S	4,20	OP/63	1X ½	2,74	OP/138	1 ¼ αρσ-θηλ.	12,20
			OP/54	1X3/4 S	3,70	OP/64	1X3/4	2,35			
			OP/110	1¼ X3/4	6,70	OP/113	1¼X3/4	7,18			
			OP/111	1¼ X1 S	5,30	OP/114	1 ¼ X 1	5,10			
			OP/148	1½ X1¼	8,10	OP/151	1½ X1¼	5,18			
			OP/149	1½ X1	8,80	OP/152	1½ X1	8,46			
			OP/150	1½ X3/4	9,40						
ΜΟΥΦΕΣ ΟΡΕΙΧΑΛΚΙΝΕΣ			ΣΤΑΥΡΟΣ ΟΡΕΙΧΑΛΚΙΝΟΣ			ΣΥΣΤΟΛΕΣ ΑΓΓΛΙΑΣ			ΤΑΦ ΘΗΛΥΚΑ S		
											
OP/155	1/2	2,35	OP/192	1/2	5,90	OP/197	3/4X1/2	3,10	OP/127	1/2	3,98
OP/156	3/4	3,20	OP/193	3/4	6,96	OP/198	1X1/2	4,30	OP/128	3/4	6,36
OP/157	1	4,70	OP/194	1	13,60	OP/199	1X3/4	4,74	OP/129	1	9,42
OP/158	1 ¼	8,20	OP/195	1 ¼	46,00	OP/200	1¼X3/4	9,20	OP/130	1 1/4	13,20
OP/203	1 ½	11,60	OP/196	1 ½	55,00	OP/201	1½X1	10,80			
						OP/209	1 ½ X1 ¼	9,20			
						OP/210	1 ¼ X 1"	6,65			

ΡΑΚΟΡ ΘΗΛ. – ΘΗΛ. Β.Τ.			ΡΑΚΟΡ ΑΡΣ. – ΘΗΛ. Β.Τ.			ΤΑΠΕΣ ΑΡΣΕΝΙΚΕΣ			ΤΑΠΕΣ ΘΗΛΥΚΕΣ		
											
ΚΩΔ.	ΠΕΡΙΓΡ.	ΤΙΜΗ	ΚΩΔ.	ΠΕΡΙΓΡ.	ΤΙΜΗ	ΚΩΔ.	ΠΕΡΙΓΡ.	ΤΙΜΗ	ΚΩΔ.	ΠΕΡΙΓΡ.	ΤΙΜΗ
OP/211	1/2' S	5,50	OP/217	1/2' S	4,80	OP/118	1/2' S	1,20	OP/120	1/2' S	1,32
OP/212	3/4' S	8,70	OP/218	3/4' S	6,40	OP/119	3/4' S	1,74	OP/121	3/4' S	1,90
OP/213	1' S	13,00	OP/219	1' S	14,30	OP/98	1' S	3,10	OP/230	1' S	3,20
OP/214	1¼' S	21,20	OP/220	1¼' S	14,30	OP/99	1¼' S	635	OP/231	1¼' S	4,80
OP/215	1½' S	28,00	OP/221	1½' S	29,00	OP/226	1½'	7,90	OP/232	1½'	5,80
OP/216	2' S	38,50	OP/222	2' S	50,00	OP/227	2'	11,60	OP/233	2'	11,10

ΟΡΕΙΧΑΛΚΙΝΟΙ ΣΥΛΛΕΚΤΕΣ ΣΥΛΛΕΚΤΕΣ ΣΩΛΗΝΑ 1" X 1/2"			ΜΕΤΑΛΙΚΟΙ ΠΙΝΑΚΕΣ		
					
ΚΩΔ.	ΠΕΡΙΓΡΑΦΗ	ΤΙΜΗ	ΚΩΔ.	ΠΕΡΙΓΡΑΦΗ	ΤΙΜΗ
OP/77	2 ΟΠΩΝ	11,50	435002	Πίνακας 45x35x11	24,00
OP/78	3 ΟΠΩΝ	17,30	435003	Πίνακας 45x40x11	26,00
OP/79	4 ΟΠΩΝ	23,00	435004	Πίνακας 45x50x11	31,00
OP/80	5 ΟΠΩΝ	28,90	435005	Πίνακας 45x60x11	35,00
OP/81	6 ΟΠΩΝ	34,60	435006	Πίνακας 45x70x11	44,00
OP/82	7 ΟΠΩΝ	40,40	2190600	Στήριγμα συλλεκτών	7,90
OP/83	8 ΟΠΩΝ	46,10			
OP/84	9 ΟΠΩΝ	52,00			
OP/85	10 ΟΠΩΝ	57,80			

ΕΞΑΡΤΗΜΑΤΑ ΣΥΛΛΕΚΤΩΝ ΚΑΙ ΘΕΡΜΑΝΤΙΚΩΝ ΣΩΜΑΤΩΝ			
	ΚΩΔΙΚΟΣ	ΠΕΡΙΓΡΑΦΗ	ΤΙΜΗ
	OP/95	Ταφ συλλέκτη 1/2' X1"X1/2".	4,80
	OP/100	Σφαιρικός διακ. με ρακόρ 16X2(μπλε-κόκκινο).	6,40
	OP/101	Σφαιρικός διακ. με ρακόρ 18X2(μπλε-κόκκινο).	6,40
	OP/102	Διακόπτης σφαιρικός μίνι μέσα-έξω χρωμέ (μπλε-κόκκινο).	4,00
	OP/115	Ρακόρ αρσ.-αρσ. 1" με O-RING συνδ. συλλεκτών	12,00
	OP/116	Ρακόρ αρσ.-θηλ. 1" με O-RING συνδ. συλλεκτών	15,00
	OP/71	Τάπα 1/2 με O-RING για θερμ. σώμα	1,22
	OP/72	Εξαεριστικό 1/2 περιστρεφόμενο για θερμ. σώμα.	1,38
	OP/76	Κλειδί για εξαερισμό	1,30

ΟΡΕΙΧΑΛΚΙΝΕΣ ΧΡΩΜΕ ΠΡΟΕΚΤΑΣΕΙΣ					
	ΚΩΔΙΚΟΣ		ΠΕΡΙΓΡΑΦΗ	ΤΙΜΗ ΣΕ 1/2	ΤΙΜΗ ΣΕ 3/4
	1/2"	3/4"			
	OP/180	OP/185	Προέκταση Β.Τ. Super Lux L: 10mm	1,90	3,00
	OP/181	OP/186	Προέκταση Β.Τ. Super Lux L: 15mm	1,90	3,38
	OP/182	OP/187	Προέκταση Β.Τ. Super Lux L: 20mm	2,35	3,80
	OP/183	OP/188	Προέκταση Β.Τ. Super Lux L: 25mm	2,75	4,20
	OP/184	OP/189	Προέκταση Β.Τ. Super Lux L: 30mm	3,10	4,70
	OP/190		Προέκταση Β.Τ. Super Lux L: 40mm	3,90	-

ΕΞΑΡΤΗΜΑΤΑ ΗΛΙΑΚΩΝ ΣΥΣΤΗΜΑΤΩΝ			
	ΚΩΔ.	ΠΕΡΙΓΡΑΦΗ	ΤΙΜΗ
	1117G002205	Σταυρός με 1 σύνδεση Φ22 χαλκού 2 συνδέσεις θηλ 1/2 και 1 αρσ 3/4	16,00
	1009G220522	Ταφ θηλυκό 22X3/4X22 χαλκού μηχ. σύσφιξης	10,80
	1009G220422	Ταφ θηλυκό 22X1/2X22 χαλκού μηχ. σύσφιξης.	10,80
	1147G2215CZ	Συστολικό δαχτυλίδι 22X15 χαλκού μηχ. σύσφιξης.	2,80
	1035G2261	Τάπα για χαλκό Φ22 μηχ. σύσφιξης.	2,90
	1001G222200	Ρακόρ σύνδεσμος 22X22 χαλκού μηχ. σύσφιξης.	4,20
	1003G222200	Γωνίες σύνδεσης 22X22 χαλκού μηχ. σύσφιξης.	7,10
	105280002234	Γωνία χαλκού πλαστικής 22χ-22π μηχ. σύσφιξης	5,60
	105070002234	Ρακόρ θηλυκό 22X3/4 χαλκού μηχ. σύσφιξης.	6,20
	1100G002205FD	Ρακόρ αρσενικό 22X3/4 χαλκού μηχ. σύσφιξης.	3,80
	1104G002205FD	Γωνία αρσ. 22X3/4 χαλκού μηχ. σύσφιξης.	7,20
	1005G002205	Γωνία θηλ. 22X3/4 χαλκού μηχ. σύσφιξης.	7,20
	301110002234	Γωνία θηλ. 22X3/4 πλαστικής.	5,60
	1880N0004	Τάπα θηλυκή χρωμέ	1,05
	604070000010	Ασφάλεια θερμοσιφώνου (για κύκλωμα ZNX).	5,30
	604070000040	Ασφάλεια ηλιακού COMPACT(για κύκλωμα μανδύα-συλλέκτη)	4,50
	1900N0004SUN	Αυτόματο εξαεριστικό 1/2 για ηλιακά MAX θερμοκρασία 180°C	13,00

20-04-26



ΜΑΣΤΟΙ ΑΡΣΕΝΙΚΟΙ ΚΟΛΛΗΤΟΙ

ΚΩΔΙΚΟΣ	ΔΙΑΣΤΑΣΗ	ΤΙΜΗ
12001512	15X1/2 S	1,44
12001812	18X1/2 S	1,70
12001534	15X3/4	2,48
12001834	18X3/4	1,90
12002234	22X3/4 S	2,52
12000221	22X1 S	3,80
12000281	28X1 S	3,60
12000351	35X1 S	6,07
12028114	28X1 ¼ S	5,82
12035114	35X1 ¼ S	5,82
12042114	42X1 ¼	10,00
12028112	28X1 ½	6,50
12035112	35X1 ½ S	8,00
12042112	42X1 ½ S	8,00
12000352	35X2	11,80
12000422	42X2	12,50



ΜΑΣΤΟΙ ΘΗΛΥΚΟΙ ΚΟΛΛΗΤΟΙ

ΚΩΔΙΚΟΣ	ΔΙΑΣΤΑΣΗ	ΤΙΜΗ
14001512	15X1/2 S	1,45
14001812	18X1/2 S	1,70
14001534	15X3/4	2,60
14001834	18X3/4	2,40
14002234	22X3/4 S	2,60
14000221	22X1 S	3,76
14000281	28X1 S	3,58
14000351	35X1	5,30
14028114	28X1 ¼ S	5,82
14035114	35X1 ¼ S	5,82
14042114	42X1 ¼	10,80
14028112	28X 1 ½	7,55
14035112	35X 1 ½	8,58
14042112	42X1 ½	12,00
14000352	35X2	19,00
14000422	42X2	19,00

S* ΜΑΣΤΟΙ ΒΑΡΕΩΣ ΤΥΠΟΥ



ΓΩΝΙΕΣ ΑΡΣΕΝΙΚΕΣ ΚΟΛΛΗΤΕΣ

ΚΩΔΙΚΟΣ	ΔΙΑΣΤΑΣΗ	ΤΙΜΗ
13001512	15X1/2 S	2,80
13001812	18X1/2 S	3,86
13001534	15X3/4 S	3,70
13001834	18X3/4	4,40
13002234	22X3/4	5,00
13000221	22X1	5,60
13000281	28X1	12,50



ΓΩΝΙΕΣ ΘΗΛΥΚΕΣ ΚΟΛΛΗΤΕΣ

ΚΩΔΙΚΟΣ	ΔΙΑΣΤΑΣΗ	ΤΙΜΗ
15001512	15X1/2 S	2,56
15001812	18X1/2 S	3,80
15001534	15X3/4	4,75
15001834	18X3/4	3,34
15002234	22X3/4	5,66
15000221	22X1	9,30
15000281	28X1	10,40

ΤΑΦ ΘΗΛΥΚΑ ΚΟΛΛΗΤΑ

ΚΩΔΙΚΟΣ	ΔΙΑΣΤΑΣΗ	ΤΙΜΗ
16001512 S	15X1/2 S	2,82
16001812	18X1/2 S	3,80

ΤΑΠΕΣ ΘΗΛΥΚΕΣ ΚΟΛΛΗΤΕΣ

ΚΩΔΙΚΟΣ	ΔΙΑΣΤΑΣΗ	ΤΙΜΗ
1800015	Φ15	0,66
1800018	Φ18	0,76
1800022	Φ22	1,00
1800028	Φ28	2,10
1800035	Φ35	2,64

ΡΑΚΟΡ ΙΣΙΑ ΑΡΣΕΝΙΚΑ ΚΟΛΛΗΤΑ

ΚΩΔΙΚΟΣ	ΔΙΑΣΤΑΣΗ	ΤΙΜΗ
17001512	15X1/2	4,80
17001812	18X1/2	5,70
17001834	18X3/4	5,80
17002234	22X3/4	6,90
17000221	22X1	12,30
17000281	28X1	12,80

ΡΑΚΟΡ ΙΣΙΑ ΘΗΛΥΚΑ ΚΟΛΛΗΤΑ

ΚΩΔΙΚΟΣ	ΔΙΑΣΤΑΣΗ	ΤΙΜΗ
190001512	15X1/2	5,46
190001812	18X1/2	6,10
190001834	18X3/4	7,80
190002234	22X3/4	9,50
190000221	22X1	12,20
190000281	28X1	13,40

**ΣΤΗΡΙΓΜΑΤΑ ΜΟΝΑ ΜΕ ΒΙΔΑ
ΕΛΛΗΝΙΚΗΣ ΚΑΤΑΣΚΕΥΗΣ**

ΚΩΔΙΚΟΣ	ΔΙΑΣΤΑΣΗ	ΤΙΜΗ
2000015	Φ15	0,45
2000018	Φ18	0,45
2000022	Φ22	0,47
2000028	Φ28	0,52
2000035	Φ35	0,57
2000042	Φ42	0,75
2000054	Φ54	0,90

**ΣΤΗΡΙΓΜΑΤΑ ΔΙΠΛΑ ΜΕ ΒΙΔΑ
ΕΛΛΗΝΙΚΗΣ ΚΑΤΑΣΚΕΥΗΣ**

ΚΩΔΙΚΟΣ	ΔΙΑΣΤΑΣΗ	ΤΙΜΗ
2100015	Φ15	0,64
2100018	Φ18	0,70
2100022	Φ22	0,80
2100028	Φ28	0,85
2100035	Φ35	1,00
2100042	Φ42	1,36
2100054	Φ54	1,68

05-03-26

ΤΑΦ ΣΥΣΤΟΛΙΚΑ

ΚΩΔΙΚΟΣ	ΔΙΑΣΤΑΣΗ	ΤΙΜΗ
1151815	15 18 15	6,00
1152215	15 22 15	8,88
1181515	18 15 15	1,92
1181518	18 15 18	1,66
1181815	18 18 15	2,48
1182215	18 22 15	8,40
1182218	18 22 18	5,70
1182818	18 28 18	17,00
1221515	22 15 15	3,66
1221518	22 15 18	4,00
1221522	22 15 22	2,28
1221815	22 18 15	8,10
1221818	22 18 18	4,30
1221822	22 18 22	2,62
1222215	22 22 15	5,58
1222218	22 22 18	6,60
1222822	22 28 22	11,20
1281815	28 18 15	15,40
1281522	28 15 22	10,40
1281528	28 15 28	3,84
1281822	28 18 22	10,35
1281828	28 18 28	7,10
1282215	28 22 15	16,46
1282218	28 22 18	14,80
1282222	28 22 22	8,40
1282228	28 22 28	4,56
1282815	28 28 15	16,30
1282818	28 28 18	14,10
1282822	28 28 22	11,10
1283528	28 35 28	21,40
1351528	35 15 28	30,00
1351535	35 15 35	19,60
1351835	35 18 35	20,20
1352222	35 22 22	29,00
1352228	35 22 28	4,56
1352235	35 22 35	13,00
1352822	35 28 22	27,00
1352828	35 28 28	18,60
1352835	35 28 35	18,50
1353522	35 35 22	33,30
1353528	35 35 28	31,50
1422242	42 22 42	28,00
1422842	42 28 42	31,80
1423535	42 35 35	51,00
1423542	42 35 42	39,50
1424228	42 42 28	53,00
1424235	42 42 35	54,00
1542854	54 28 54	68,00
1543554	54 35 54	68,00
1544254	54 42 54	69,00

ΣΥΣΤΟΛΕΣ

ΚΩΔΙΚΟΣ	ΔΙΑΣΤΑΣΗ	ΤΙΜΗ
2001815	18 15	0,65
2002215	22 15	0,78
2002218	22 18	0,78
2002815	28 15	3,55
2002818	28 18	4,10
2002822	28 22	1,60
2003515	35 15	2,48
2003518	35 18	8,90
2003522	35 22	8,80
2003528	35 28	5,60
2004218	42 18	27,00
2004222	42 22	15,30
2004228	42 28	4,50
2004235	42 35	10,20
2005422	54 22	30,00
2005428	54 28	10,00
2005435	54 35	10,00
2005442	54 42	9,20

ΜΟΥΦΕΣ

ΚΩΔΙΚΟΣ	ΔΙΑΣΤΑΣΗ	ΤΙΜΗ
3000015	Φ15	0,36
3000018	Φ18	0,56
3000022	Φ22	0,83
3000028	Φ28	1,22
3000035	Φ35	2,86
3000042	Φ42	5,80
3000054	Φ54	6,60

20-09-23

ΓΩΝΙΕΣ

ΚΩΔΙΚΟΣ	ΔΙΑΣΤΑΣΗ	ΤΙΜΗ
4000015	Φ15	0,53
4000018	Φ18	0,90
4000022	Φ22	1,30
4000028	Φ28	2,40

ΤΑΦ

ΚΩΔΙΚΟΣ	ΔΙΑΣΤΑΣΗ	ΤΙΜΗ
7000015	Φ15	0,96
7000018	Φ18	1,98
7000022	Φ22	2,35
7000028	Φ28	4,02
7000035	Φ35	11,70
7000042	Φ42	22,00
7000054	Φ54	37,00

ΚΑΜΠΥΛΕΣ

**ΚΑΜΠΥΛΕΣ
ΑΡΣΕΝΙΚΕΣ-ΘΗΛΥΚΕΣ**

ΒΕ

ΚΩΔΙΚΟΣ	ΔΙΑΣΤ.	ΤΙΜΗ
5000015	Φ15	0,72
5000018	Φ18	1,07
5000022	Φ22	1,84
5000028	Φ28	2,70
5000035	Φ35	6,10
5000042	Φ42	11,30
5000054	Φ54	24,00

ΚΩΔΙΚΟΣ	ΔΙΑΣΤ.	ΤΙΜΗ
8000015	Φ15	0,74
8000018	Φ18	1,30
8000022	Φ22	1,86
8000028	Φ28	4,00
8000035	Φ35	11,60

ΚΩΔΙΚΟΣ	ΔΙΑΣΤ.	ΤΙΜΗ
10000015	Φ15	2,93
10000018	Φ18	8,30
10000022	Φ22	11,20

ΗΜΙΚΑΜΠΥΛΕΣ

**ΗΜΙΚΑΜΠΥΛΕΣ
ΑΡΣΕΝΙΚΕΣ-ΘΗΛΥΚΕΣ**

ΗΜΙΒΕ

ΚΩΔΙΚΟΣ	ΔΙΑΣΤ.	ΤΙΜΗ
6000015	Φ15	0,68
6000018	Φ18	1,18
6000022	Φ22	1,64
6000028	Φ28	2,44
6000035	Φ35	8,50
6000042	Φ42	16,00
6000054	Φ54	29,00

ΚΩΔΙΚΟΣ	ΔΙΑΣΤ.	ΤΙΜΗ
9000015	Φ15	0,73
9000018	Φ18	1,20
9000022	Φ22	1,60
9000028	Φ28	2,50
9000035	Φ35	10,00
9000042	Φ42	17,00

ΚΩΔΙΚΟΣ	ΔΙΑΣΤ.	ΤΙΜΗ
11000015	Φ15	2,68
11000018	Φ18	6,92
11000022	Φ22	9,74

ΠΡΟΪΟΝ	ΚΩΔΙΚΟΣ	ΠΕΡΙΓΡΑΦΗ	ΣΥΣΚΕΥΑΣΙΑ	ΤΙΜΗ
	20-14-01	FERMIT UNIVERSAL για ε-γκαταστάσεις αερίων, πόσιμου νερού & θέρμανσης. (χρησιμοποιείται πάνω από κανάβι)	Σωληνάριο 150gr	6,20
	20-14-02		Σωληνάριο 325gr	12,40
	20-14-03	Loxeal 58-11 για σπειρώματα μέχρι 2''	50 ml	12,00
	20-14-04		250 ml	41,00
	20-14-05	Τεφλόν ταινία	1/2" x 10 μ.	0,50
	20-14-06		3/4" x 50 μ.	1,78
	20-14-22	LOCTITE 55 Στεγανοποιητικό νήμα σωληνώσεων	1 τεμ. 160 m	13,40
	20-14-21	Κανάβι 250gr (σε συσκευασία)	1 τεμ.	3,20
	20-14-08	Μαγκανέζα για συναρμολόγηση μαντεμένων λεβήτων & για όλες τις διαρροές καυσαερίων	1/2 kg	4,56

ΚΟΛΗΣΕΙΣ & ΠΑΡΕΛΚ/ΝΑ ΕΓΚΑΤ/ΣΕΩΝ ΧΑΛΚΟΥ

ΠΡΟΪΟΝ	ΚΩΔΙΚΟΣ	ΠΕΡΙΓΡΑΦΗ	ΣΥΣΚΕΥΑΣΙΑ	ΤΙΜΗ
	20-14-09	Κόφτης χαλκού μέχρι Φ35 τηλεσκοπικός	1 τεμ.	49,00
	20-14-10	Κόφτης χαλκού μέχρι Φ42 τηλεσκοπικός	1 τεμ.	68,00
	20-14-11	Μαχαίρι αντ/κο Φ35	1 τεμ.	5,92

15-10-25







ΠΡΟΪΟΝ	ΚΩΔΙΚΟΣ	ΠΕΡΙΓΡΑΦΗ	ΣΥΣΚΕΥΑΣΙΑ	ΤΙΜΗ
	20-14-12	Κόλληση χαλκού για θέρμανση, ύδρευση, κλιματισμό STANNOL SOLDER ADVANCE-Cu-Ni-Ag 3,3 , με υψηλή περιεκτικότητα σε ασήμι για υψηλές πιέσεις	200gr	34,00
	20-14-13	Κόλληση χαλκού HASTINGS Sn97 Cu ₃ για θέρμανση, κλιματισμό, ύδρευση	200gr	24,00
	20-14-14	Κόλληση σκληρή πλακί ΧΑΡΡΙΣ Cu 93% P 7%	1Kg	42,00
	20-14-15	Βόρακας ΧΑΡΡΙΣ	100gr	7,00
	20-14-16	Σμυριδοταινία	1τεμ.	0,55
	20-14-17	Καθαριστικό χαλκοσωλήνων Ενισχυμένο BRIDGIT	114gr	8,00
	20-14-23	Αλοιφή απλή ROFLUX	100gr	3,00
	20-14-18	Αποξειδωτική πάστα για εγκαταστάσεις χαλκού πόσιμου νερού AMASAN	250gr	13,50
	20-14-19	Φιάλη αερίου MAPP GAS	1 τεμ.	12,40
	20-14-20	Φλόγιστρο STK-9	1τεμ.	64,00

20-04-26

<u>ΕΙΔΟΣ</u>	<u>ΤΙΜΗ €</u>									
	1/2	3/4	1	1 1/4	1 1/2	2	2 1/2	3	4	
<u>ΡΑΚΟΡ ΚΩΝΙΚΑ ΘΗΛ.</u> 	Γ	8,41	9,53	10,98	19,96	23,37	38,47	87,00	-	-
<u>ΜΑΣΤΟΙ ΕΞΑΓΩΝΟΙ</u> 	Γ	1,62	2,06	2,99	5,29	5,96	10,73	20,34	-	-
<u>ΣΥΣΤΟΛΕΣ ΑΓΓΛΙΑΣ</u> 	Γ	-	3,63	4,58	9,12	14,07	10,45	20,22	-	-
<u>ΣΥΣΤΟΛΕΣ ΑΜΕΡΙΚΗΣ</u> 	Γ	-	1,88	4,64	4,65	6,82	12,38	22,80	-	-
<u>ΤΑΠΕΣ ΑΡΣΕΝΙΚΕΣ</u> 	Γ	1,27	1,83	1,97	3,76	4,49	8,05	18,03	-	-
<u>ΤΑΠΕΣ ΘΗΛΥΚΕΣ</u> 	Γ	2,05	2,61	3,05	4,62	5,58	10,58	19,98	-	-
<u>ΣΩΛΗΝΟΜΑΣΤΟΙ 10cm</u> 	Γ	1,59	2,09	2,60	3,45	3,96	5,70	-	-	-
<u>ΣΩΛΗΝΟΜΑΣΤΟΙ 20cm</u>		2,66	3,45	5,26	7,00	8,25	10,90	-	-	-

(Γ) ΓΑΛΒΑΝΙΖΕ

21-11-22

<u>ΕΙΔΟΣ</u>	<u>ΤΙΜΗ €</u>									
	1/2	3/4	1	1 1/4	1 1/2	2	2 1/2	3	4	
<u>ΓΩΝΙΕΣ ΘΗΛΥΚΕΣ</u> 	Γ	1,59	2,44	3,58	7,28	11,43	13,45	40,52	-	-
<u>ΓΩΝΙΕΣ ΣΥΣΤ/ΚΕΣ</u>	Γ	-	-	-	-	-	21,35	-	-	-
<u>ΓΩΝΙΕΣ ΑΡΣΕΝ.-ΘΗΛ.</u> 	Γ	1,88	2,86	4,80	8,75	12,79	16,78	42,95	-	-
<u>ΤΑΦ ΑΠΛΑ</u> 	Γ	2,12	3,67	5,40	10,17	15,33	21,56	49,43	-	-
<u>ΤΑΦ ΣΥΣΤΟΛΙΚΑ</u> 	Γ	-	4,62	6,48	12,50	16,65	27,30	58,22	-	-
<u>ΣΤΑΥΡΟΙ ΑΠΛΟΙ</u> 	Γ	8,99	13,41	-	-	-	-	-	-	-
<u>ΣΤΑΥΡΟΙ ΣΥΣΤΟΛΙΚΟΙ</u>	Γ	-	-	-	-	-	24,86	-	-	-
<u>ΜΟΥΦΕΣ ΔΕΞΙΕΣ</u> 	Γ	1,80	2,54	3,37	5,44	7,65	11,31	32,18	-	-
<u>ΜΑΣΤΟΙ ΣΥΣΤΟΛΙΚΟΙ</u> 	Γ	-	3,54	7,12	11,60	15,82	17,99	-	-	-

(Γ) ΓΑΛΒΑΝΙΖΕ

21-11-22

ΕΥΚΑΜΠΤΗ ΜΟΝΩΣΗ ΑΠΟ ΣΥΝΘΕΤΙΚΟ ΚΑΟΥΤΣΟΥΚ

Κωδ	Διάμετρος σωλήνα		Πάχος x διάμετρος mm	Τιμή €
	Σίδηρος	Χαλκός		
5008015	¼"	Φ15	9X15	0,64
5008018	3/8"	Φ18	9X18	0,72
5008022	½"	Φ22	9X22	0,76
5008028	¾"	Φ28	9X28	1,02
5008032	1"	Φ32	9X32	1,16
5008035	1"	Φ35	9X35	1,18
5008042	1 ¼"	Φ42	9X42	1,39
5008048	1 ½"	Φ48	9X48	1,58
5008054	-	Φ54	9X54	1,90
5008060	2"	Φ60	9X60	2,28
5008064	-	Φ64	9X64	2,38
5008076	2 ½"	Φ76	9X76	2,60



*μήκος σωλήνα 2m

ΕΥΚΑΜΠΤΗ ΜΟΝΩΣΗ ΜΕ ΛΕΥΚΗ ΠΡΟΣΤΑΣΙΑ SOLAR

	Σίδηρος	Χαλκός	mm	€
5009015	¼"	Φ15	9X15	1,26
5009018	3/8"	Φ18	9X18	1,30
5009022	½"	Φ22	9X22	1,58
5009028	¾"	Φ28	9X28	2,00
5009035	1"	Φ35	9X35	2,28
5009042	1 ¼"	Φ42	9X42	2,92
5009048	1 ½"	Φ48	9X48	3,14
5009060	2"	Φ60	9X60	4,50



*μήκος σωλήνων έως Φ42 2m και από Φ48 1m

ΕΥΚΑΜΠΤΗ ΜΟΝΩΣΗ ΑΠΟ ΣΥΝΘΕΤΙΚΟ ΚΑΟΥΤΣΟΥΚ ΓΙΑ ΨΥΞΗ

	Σίδηρος	Χαλκός	mm	€
5009115	¼"	Φ15	13X15	1,03
5009118	3/8"	Φ18	13X18	1,14
5009122	½"	Φ22	13X22	1,25
5009128	¾"	Φ28	13X28	1,54
5009135	1"	Φ35	13X35	1,72
5009142	1 ¼"	Φ42	13X42	1,85
5009148	1 ½"	Φ48	13X48	2,08
5009160	2"	Φ60	13X60	2,94



*μήκος σωλήνα 2m

Κωδ.	Περιγραφή	Συσκευασία	Τιμή/τεμ
31227	Αυτοκόλλητη μονωτική ταινία μαύρη	10 μ	8,00
31228	Αυτοκόλλητη ταινία λευκή	10 μ	5,25

20-04-2026

ΑΝΟΞΕΙΔΩΤΟΙ ΣΩΛΗΝΕΣ ΚΑΙ ΕΞΑΡΤΗΜΑΤΑ ΗΛΙΑΚΩΝ ΣΥΣΤΗΜΑΤΩΝ

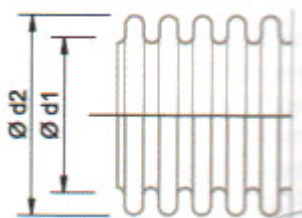

- Ανοξείδωτος σωλήνας σε σπирάλ AISI 316 L χωρίς μόνωση
- Εύκολη εγκατάσταση λόγω της μεγάλης ευκαμψίας και το μικρό βάρος του
- Θερμοκρασία λειτουργίας έως 600°C
- Πίεση λειτουργίας έως 12 bar

ΚΩΔΙΚΟΣ	ΤΥΠΟΣ	ΕΞΩΤ. ΔΙΑΜΕΤΡΟΣ d2 mm	ΕΣΩΤ. ΔΙΑΜΕΤΡΟΣ d1 mm	ΜΗΚΟΣ ΣΩΛΗΝΑ /m	ΤΙΜΗ/m
6821601	DN 16	21	16,3	25/50	6,10
6821602	DN 20	26	20,4	25/50	7,50
6821603	DN 25	32	25,4	25/50	9,70



- Ανοξείδωτος σωλήνας σε σπирάλ AISI 316 L με μόνωση 13 mm και εξωτερική μεμβράνη προστασίας από ακτίνες UV
- Περιέχει καλώδιο με μόνωση σιλικόνης για σύνδεση αισθητήριων θερμοκρασίας
- Θερμοκρασία λειτουργίας έως 150°C (αφορά την μόνωση)

6841651	DN 16	21,4	16,3	25	26,80
6841652	DN 20	26,7	20,4	25	34,10
6841653	DN 25	32,9	25,4	25	41,00

Ρακόρ ανοξείδωτο αρσενικό			Ρακόρ ανοξείδωτο θηλυκό			Σύνδεσμος ανοξείδωτου		
								
Κωδικός	Περιγραφή	Τιμή	Κωδικός	Περιγραφή	Τιμή	Κωδικός	Περιγραφή	Τιμή
0710036	DN 16 X1/2	13,65	0710050	DN 16 X1/2	12,82	0710043	DN 16	18,90
0710037	DN 16 X 3/4	12,56	0710051	DN 16 X 3/4	11,92	0710044	DN 20	23,00
0710039	DN 20 X3/4	14,60	0710053	DN 20 X3/4	14,40	0710045	DN 25	28,70
0710041	DN 25 X1"	22,16	0710055	DN 25 X1"	21,75			
0710042	DN 25 X 1 1/4	23,00						

13-03-2026

ΣΠΙΡΑΛ ΣΥΝΔΕΣΗΣ					
ΣΠΙΡΑΛ Β.Τ. ΑΝΟΞΕΙΔΩΤΑ ΑΙΣΙ 304 1/2 X 1/2 8ΚΛΩΝΑ			ΣΠΙΡΑΛ Β.Τ. ΑΝΟΞΕΙΔΩΤΑ ΑΙΣΙ 304 1/2 X 1/2 8ΚΛΩΝΑ		
					
ΚΩΔ.	ΔΙΑΣΤΑΣΕΙΣ	ΤΙΜΗ	ΚΩΔ.	ΔΙΑΣΤΑΣΕΙΣ	ΤΙΜΗ
101020	20cm Θηλ.-Θηλ.	2,40	102020	20cm Αρσ.-Θηλ.	2,60
101030	30cm Θηλ.-Θηλ.	2,84	102030	30cm Αρσ.-Θηλ.	3,00
101040	40cm Θηλ.-Θηλ.	3,00	102040	40cm Αρσ.-Θηλ.	3,17
101050	50cm Θηλ.-Θηλ.	3,51	102050	50cm Αρσ.-Θηλ.	3,70
101060	60cm Θηλ.-Θηλ.	3,86	102060	60cm Αρσ.-Θηλ.	4,07
101070	70cm Θηλ.-Θηλ.	4,35	102070	70cm Αρσ.-Θηλ.	4,60
101080	80cm Θηλ.-Θηλ.	4,59	102080	80cm Αρσ.-Θηλ.	4,85
101090	90cm Θηλ.-Θηλ.	5,16	102090	90cm Αρσ.-Θηλ.	5,46
101100	100cm Θηλ.-Θηλ.	5,44	102100	100cm Αρσ.-Θηλ.	5,73
101120	120cm Θηλ.-Θηλ.	5,78	102120	120cm Αρσ.-Θηλ.	6,12
101150	150cm Θηλ.-Θηλ.	6,46	102150	150cm Αρσ.-Θηλ.	6,74
ΣΠΙΡΑΛ ΑΝΤΛΙΩΝ - ΠΙΕΣΤΙΚΩΝ ΑΡΣ. – ΘΗΛ.			ΣΠΙΡΑΛ ΣΥΣΚΕΥΩΝ ΦΥΣΙΚΟΥ ΑΕΡΙΟΥ		
					
ΚΩΔ.	ΔΙΑΣΤΑΣΕΙΣ	ΤΙΜΗ	ΚΩΔ.	ΔΙΑΣΤΑΣΕΙΣ	ΤΙΜΗ
114060	3/4' 60cm	11,76	118017	130-220mm 1/2	8,50
114080	3/4' 80cm	12,20	118018	220-420mm 1/2	10,00
114100	3/4' 100cm	12,99	118019	250-500mm 1/2	10,00
115060	1' 60cm	16,80	118021	130-220mm 3/4	9,00
115080	1' 80cm	19,44	118022	220-420mm 3/4	11,00
115100	1' 100cm	21,00	118023	250-500mm 3/4	14,50
116060	1 1/4' 60cm	29,70	118029	130-220mm 1'	19,00
116080	1 1/4' 80cm	32,16	118030	220-420mm 1'	25,00
116100	1 1/4' 100cm	34,46	118031	250-500mm 1'	27,00
ΣΠΙΡΑΛ ΑΝΤΛΙΩΝ - ΠΙΕΣΤΙΚΩΝ ΓΩΝΙΑ ΑΡΣ. – ΘΗΛ			ΣΠΙΡΑΛ ΜΕΤΡΗΤΗ ΑΕΡΙΟΥ		
					
ΚΩΔ.	ΔΙΑΣΤΑΣΕΙΣ	ΤΙΜΗ	ΚΩΔ.	ΔΙΑΣΤΑΣΕΙΣ	ΤΙΜΗ
119060	1' 60cm	19,40	118032	1''x 1''	13,50
119080	1' 80cm	20,40	118033	1'' x 3/4''	12,50
119100	1' 100cm	22,30			

05-03-2026

ΠΡΟΙΟΝΤΑ ΓΡΑΜΜΗΣ ΦΥΣΙΚΟΥ ΑΕΡΙΟΥ

Γαλβανιζέ Σωλήνες

Διατομή inch	Κωδικός	€/m
1/2"	230033	3,50
3/4"	230034	4,50
1"	230035	6,70
1 1/4"	230036	8,40
1 1/2"	230037	10,00
2"	230038	13,40

Σωλήνες γαλβανιζέ πιστοποιημένες για γραμμές φυσικού αερίου acc EN 10255

Σε μήκη 6 μέτρων και πάσο και στα 2 άκρα.

Στηρίγματα βαρέως τύπου για σιδηροσωλήνα

Διαστάσεις inch-mm	Κωδικός	Τιμή
1/2 -20-24	00120000	1,04
3/4 -25-30	00340000	1,12
1" -32-36	01000000	1,15
1 1/4- 38-44	01140000	1,40



Στήριγμα γαλβανισμένο με ούπατ και στριφώνι. Σύνδεση στηρίγματος (παξιμάδι) M8 και του στριφωνιού M8 x90

Στηρίγματα Β.Τ. με συμπαγές λάστιχο για σιδηροσωλήνα

1/2 -20-24	105221	1,28
3/4 -25-30	105222	1,30
1" -32-36	105203	1,43
1 1/4- 38-44	105204	1,75



Στήριγμα με ενσωματωμένο στριφώνι M8 x80



Σφαιρικές βάνες αερίου ολικής ροής

Διαστάσεις inch	Κωδικός	Τιμή
1/2	668012	7,90
3/4	668034	10,80
1"	668100	19,00
1 1/4	668114	31,50



Σφαιρικές βάνες πεταλ.αερίου ολικής ροής

Διαστάσεις inch	Κωδικός	Τιμή
1/2	688012	7,90
3/4	688034	10,80
1"	688100	19,00



Σφαιρικές βάνες αερίου με G4 λαβή**

Διαστάσεις m	Κωδικός	Τιμή
1/2	G 4040300	10,40
3/4	G 4040400	14,50
1"	G 4040500	23,90

**Βάνες αερίου με πιστοποίηση HTB (High temperature) Επιβεβλημένοι για την οικιακή εγκατάσταση



Σφαιρικές βάνες πεταλ.αρς/θελ ολικής ροής

Διαστάσεις inch	Κωδικός	Τιμή
1/2	689012	7,90
3/4	689034	10,80
1"	689100	19,00

ΕΞΑΡΤΗΜΑΤΑ ΔΙΚΤΥΩΝ ΥΓΡΑΕΡΙΟΥ



Κιτ Επίτοιχου Λέβητα αερίου με φιάλες:

1. Κολεκτέρ Συλλογής Φιαλών
2. Σπирάλ Συλλογής Φιαλών -Κολεκτέρ
3. Μειωτής πίεσης 1^{ου} Σταδίου
4. Συστολικός Μαστός ¼ " x Αρσενικό Αριστερό Σπείρωμα
5. Μειωτής Πίεσης 2^{ου} Σταδίου (Πίεσης Εξόδου:30 mbar)
6. Μαστός 1/2"-1/2" Αρσενικός
7. Φίλτρο Αλουμινίου 1/2" 2bar



Το κολεκτέρ περιλαμβάνει:

1. Μανόμετρο
2. Βαλβίδα ανακούφισης
3. Βανάκια αερίου

ΚΩΔΙΚΟΣ	ΠΕΡΙΓΡΑΦΗ	ΤΙΜΗ
65010101	Κολεκτέρ 2 φιαλών μήκους 460mm	69,10
65010102	Κολεκτέρ 3 φιαλών μήκους 760mm	95,00
65010103	Κολεκτέρ 4 φιαλών μήκους 1060mm	114,50



ΚΩΔΙΚΟΣ	ΠΕΡΙΓΡΑΦΗ	ΤΙΜΗ
66010102	Σπирάλ 100 cm	9,00
66010103	Σπирάλ 150 cm	11,50



Εικ, 1



Εικ.2

ΚΩΔΙΚΟΣ	ΠΕΡΙΓΡΑΦΗ	ΤΙΜΗ
66060110	Συστ. Μαστός1/2 αρσ. x αριστερό LPG εικ 1	3,25
66060114	Συστ. Μαστός1/4 αρσ. αριστερό LPG εικ 1	3,25
66060504	Ρακόρ μηχανικής σύσφιξης 1/2 αρσ x φ 15 εικ 2	6,20
66060505	Ρακόρ μηχανικής σύσφιξης 1/2 αρσ x φ 18 εικ.2	8,65
66060603	Ρακόρ μηχανικής σύσφιξης 1/2 θηλ x φ 15	6,50

85



- Πίεση εισόδου 0,5-1,15 bar
- Είσοδος αριστερό ρακόρ
- Πίεση εξόδου 30-35 mbar
- Έξοδος θηλυκό 1/2

ΚΩΔΙΚΟΣ	ΠΕΡΙΓΡΑΦΗ	ΤΙΜΗ
71010106	Ρυθμιστής χαμηλής πίεσης 10kg ρυθμιζόμενος	20,50



- Πίεση εισόδου 1-16 bar
- Πίεση εξόδου 0,5-4 bar
- Είσοδος: αριστερό ρακόρ
- Έξοδος: έξοδος θηλυκό ¼ για 12kg και 3/8 για 40kg

ΚΩΔΙΚΟΣ	ΠΕΡΙΓΡΑΦΗ	ΤΙΜΗ
71010201	Ρυθμιστής υψηλής 12kg με μανόμετρο	24,30
71010204	Ρυθμιστής υψηλής 40kg με μανόμετρο	41,60



- Max πίεση λειτουργίας: 6 bar
- Πυκνότηταφιλτραρίσματος: 50 micron
- Είσοδος- έξοδος : θηλ -θηλ

ΚΩΔΙΚΟΣ	ΠΕΡΙΓΡΑΦΗ	ΤΙΜΗ
65100101	Φίλτρο αλουμινίου 1/2	14,20
65100102	Φίλτρο αλουμινίου 3/4	14,20



ΚΩΔΙΚΟΣ	ΠΕΡΙΓΡΑΦΗ	ΤΙΜΗ
65100100	Φίλτρο ελαίου , από ανοξείδωτο χάλυβα , παροχής Rp= 3/8"	105,85



- Max πίεση λειτουργίας 6 bar
- Τάση 230 V
- Χρόνος κλεισίματος: <1s
- Βαθμίδα προστασίας: IP65
- Normally open

ΚΩΔΙΚΟΣ	ΠΕΡΙΓΡΑΦΗ	ΤΙΜΗ
65081401	Ηλεκτροβάννα 1/2	70,00
65081402	Ηλεκτροβάννα 3/4	70,00



- Διαθέτει :φωτεινό, ηχητικό σήμα και μπαταρία αυτονομίας
- Τροφοδοσία 230VAC 50HZ
- Εξωτερικός βαθμός προστασίας IP42
- Τεχνολογία αισθητηρίου αερίου : καταλυτική

ΚΩΔΙΚΟΣ	ΠΕΡΙΓΡΑΦΗ	ΤΙΜΗ
65140101	Αυτόνομος ανιχνευτής υγραερίου	84,25

ΚΩΔΙΚΟΣ	ΠΕΡΙΓΡΑΦΗ	ΤΙΜΗ
66050118	Αντιδιαβρωτική ταινία πλάτους 10 cm , 10M	32,40
66050202	Διηλεκτρικός σύνδεσμος 3/4	21,60
66050203	Διηλεκτρικός σύνδεσμος 1"	24,85
66050130	Τεφλόν αερίου 19x15	1,25



ΚΩΔΙΚΟΣ	ΠΕΡΙΓΡΑΦΗ	ΤΙΜΗ
66050110	Σπρέι Διαρροής	7,30
66050121	Πάστα σπειρωμάτων	6,40
66050115	Πλέγμα 30cm	1,00



ΜΟΝΑΔΕΣ ΜΗΧΑΝΙΚΟΥ ΑΕΡΙΣΜΟΥ ERS



Ιδιαίτερα χαρακτηριστικά

- Μονάδα αερισμού με ανάκτηση θερμότητας
- Εξαιρετικά υψηλός βαθμός απόδοσης έως 96%
- Ολοκληρωμένο σύστημα με εύχρηστο έλεγχο
- Πιστοποιημένο για χρήση σε παθητικό σπίτι
- Ιδανικό για οικιακά συστήματα εξαερισμού και για μικρούς επαγγελματικούς χώρους
- Πολύ χαμηλά επίπεδα θορύβου

Εξοπλισμός

- Τα ERS συνδυάζονται με όλους τους ελεγκτές NIBE
- Φίλτρο αέρα F7 ή G4 για αέρα χωρίς σκόνη, γύρη κλπ
- Ανεμιστήρες με πτερωτές εμπρόσθιας κίνησης για μεγαλύτερη εξοικονόμηση ενέργειας και μικρότερη παραγωγή θορύβου
- Κινητήρες EC
- Δυνατότητα οριζόντιας ή κάθετης τοποθέτησης ανάλογα το μοντέλο

Περιγραφή	ERS S10-400	ERS S40 - 400	ERS 20-300	ERS 30-600
Κωδικός	066163	066242	066220	066241
Τιμή (ευρώ)	4.670,00	5.630,00	4.340,00	6.180,00
Φ.Α. (ευρώ)	5,00	5,62	3,12	7,00
Τεχνικά χαρακτηριστικά				
Ενεργειακή κλάση	A			
Μέγιστη παροχή	m3/h	400		300
Διατομή αεραγωγών	mm	160	160	125
Τοποθέτηση		Κατακόρυφη		Οριζόντια
Πλάτος/Βάθος/Υψος	mm	600/612/900		673/241/1202
Βάρος		40		25
Ηλεκτρικές συνδέσεις	V	230 V ~ 50Hz		

ΠΡΟΘΕΡΜΑΝΤΗΡΕΣ ΓΙΑ ΤΙΣ ΜΟΝΑΔΕΣ ΑΕΡΙΣΜΟΥ

Περιγραφή	ΕΑΗ 20-900	ΕΑΗ 20-1800
Κωδικός	067604	067603
Τιμή (ευρώ)	861,00	897,00
Συνδιάζεται με	ERS 20	ERS S10/30

20-04-26

ΜΟΝΑΔΕΣ ΜΗΧΑΝΙΚΟΥ ΑΕΡΙΣΜΟΥ GV-HR ΚΑΙ ERS



- Ιδιαίτερα χαρακτηριστικά**
- Μονάδα αερισμού με ανάκτηση θερμότητας
 - Εξαιρετικά υψηλός βαθμός απόδοσης
 - Θα πρέπει να τοποθετείται με ελαχ κλίση 3°
 - Ιδανικό για υφιστάμενα οικιακά κτήρια, διότι δεν απαιτούνται αεραγωγοί
 - Πολύ χαμηλά επίπεδα θορύβου
- Εξοπλισμός**
- Δυνατότητα ελέγχου μέσω Wifi
 - Τα ERS συνδυάζονται με όλους του ελεγκτές AΘ της Nibe
 - Φίλτρο αέρα G3 για αέρα χωρίς σκόνη, γύρη κ.α.
 - Περιλαμβάνει ασύρματο χειριστήριο
 - Ανάκτηση θερμότητας μέσω ανεμιστήρα διπλής κατεύθυνσης και κεραμικό στοιχείο

Περιγραφή	DVC 10-50	DVC 10-50L	DVC 10-50WL (Wifi)
Κωδικός	066084	066103	066105
Τιμή (ευρώ)	993,00	1.010,00	1.180,00
Φ.Α. (ευρώ)	0,74	0,69	0,69

Τεχνικά χαρακτηριστικά			
Παροχή	m3/h	14 έως 50	
Απόδοση ανάκτησης ελεχ.μεγ.	%	82 έως 97	
Θερμοκρασία μεταφερόμενου αέρα	°C	-30 έως 50	
Ελάχιστο πάχος τοίχου	mm	250	
Ύψος/Μήκος/Πλάτος	mm	285/500/235	285/700/235
Βάρος	kg	5,5	5,9
Ηλεκτρικές συνδέσεις	V	100-240V~50-60Hz	
Προστασία		IP24	

ΜΟΝΑΔΕΣ ΜΗΧΑΝΙΚΟΥ ΑΕΡΙΣΜΟΥ VAILLANT recoVAIR



- Ιδιαίτερα χαρακτηριστικά**
- Μονάδα αερισμού με ανάκτηση θερμότητας
 - Εξαιρετικά υψηλός βαθμός απόδοσης έως 96%
 - Ολοκληρωμένο σύστημα με εύχρηστο έλεγχο
 - Πιστοποιημένο για χρήση σε παθητικό σπίτι
 - Ιδανικό για οικιακά συστήματα εξαερισμού και για μικρούς επαγγελματικούς χώρους
 - Πολύ χαμηλά επίπεδα θορύβου
 - Φίλτρο αέρα F7 ή G4 για αέρα χωρίς σκόνη, γύρη κλπ
 - Κάθετης ή οριζόντιας τοποθέτησης

Περιγραφή	recoVAIR - VAR 260/4	recoVAIR - VAR 360/4
Κωδικός	10016042	10016041
Τιμή (ευρώ)	4.800,00	5.490,00













Τεχνικά χαρακτηριστικά			
Ενεργειακή κλάση		A	
Μέγιστη παροχή	m3/h	260	360
Διατομή αεραγωγών Εξωτερική/Εσωτερική	mm	210/180	
Πλάτος/Βάθος/Ύψος	mm	595/631/885	
Βάρος	kg	41	41,2
Ηλεκτρικές συνδέσεις	V	230 V ~ 50Hz	

ΠΑΡΕΛΚΟΜΕΝΑ Περιγραφή	Κωδικός	Τιμή (ευρώ)
Ηχοαποσβεστήρας flexible Μήκους 1m, Διαμέτρου 210/180mm	20231942	147,00
Σετ φίλτρων G4 / G7	20180809	149,00

ΣΥΣΤΗΜΑ ΑΕΡΑΓΩΓΩΝ ΤΗΣ UBBINK



- Ιδιαίτερα χαρακτηριστικά**
- Ιδιαίτερα εύκολη τοποθέτηση στο χώρο.
 - Αντιβακτηριακή προστασία. Κεντρικοί αγωγοί σύνδεσης μεταξύ της μονάδας αερισμού και των κιβωτίων διακλάδωσης
 - Χαμηλή πτώση πίεσης στους αεραγωγούς. Ελάχιστες διαρροές αέρα. Η παροχή του αέρα μπορεί να προσαρμοστεί με ειδικούς περιοριστές ροής
 - Ποικιλία αεραγωγών κυκλικής και ημικυκλικής διατομής από 23 έως 58 m³/h με ταχύτητα ροής αέρα 3 m/s.

ΕΙΚΟΝΑ	ΠΕΡΙΓΡΑΦΗ	ΚΩΔ.	ΤΙΜΗ
	Ημι-άκαμπτος αεραγωγός 20m AE35sc Ημι-άκαμπτος αεραγωγός 30m AE35sc Ημι-άκαμπτος αεραγωγός 50m AE35sc Ημι-άκαμπτος αεραγωγός 20m AE45sc Ημι-άκαμπτος αεραγωγός 20m AE55sc Ημι-άκαμπτος αεραγωγός 30m AE55sc	201100002605 201100003102 201100000837 201100005034 201100003142 201100003140	ΚΑΤΟΠΙΝ ΖΗΤΗΣΗΣ
	Κιβώτιο διακλάδωσης DBOX 206 (6x) Κιβώτιο διακλάδωσης DBOX 206 INLINE DN100(6x) Κιβώτιο διακλάδωσης DBOX 206 INLINE DN125(6x) Κιβώτιο διακλάδωσης DBOX 208 (8x) Κιβώτιο διακλάδωσης DBOX DBOX 212 V (12x) Κιβώτιο διακλάδωσης DBOX DBOX 212 H (12x) Κιβώτιο διακλάδωσης DBOX 216 V (16x) Κιβώτιο διακλάδωσης DBOX 808 (8x) Κιβώτιο διακλάδωσης DBOX 816 (16x) Κιβώτιο διακλάδωσης DBOX 824 (24x)	188644 188641 188642 188646 188630 188633 188631 188583 188581 188588	ΚΑΤΟΠΙΝ ΖΗΤΗΣΗΣ
	Προσαρμογέας DBOX AE35sc Προσαρμογέας DBOX AE45sc Προσαρμογέας DBOX AE55sc	188554 188556 188555	ΚΑΤΟΠΙΝ ΖΗΤΗΣΗΣ
	Δακτύλιος στεγανοποίησης AE35sc Δακτύλιος στεγανοποίησης AE45sc Δακτύλιος στεγανοποίησης AE55sc	188302 188550 188152	ΚΑΤΟΠΙΝ ΖΗΤΗΣΗΣ
	Δακτύλιος AE23c (Περιλαμβάνονται 10 στη συσκευασία) Δακτύλιος AE34c (Περιλαμβάνονται 10 στη συσκευασία) Δακτύλιος AE48c (Περιλαμβάνονται 10 στη συσκευασία)		ΚΑΤΟΠΙΝ ΖΗΤΗΣΗΣ
	Σύνδεσμος AE35sc Σύνδεσμος AE45sc Σύνδεσμος AE55sc	188571 188543 188575	ΚΑΤΟΠΙΝ ΖΗΤΗΣΗΣ
	Οριζόντια καμπύλη AE35sc Οριζόντια καμπύλη AE45sc Οριζόντια καμπύλη AE55sc	188572 188544 188576	ΚΑΤΟΠΙΝ ΖΗΤΗΣΗΣ
	Κάθετη καμπύλη AE35sc Κάθετη καμπύλη AE45sc Κάθετη καμπύλη AE55sc	188573 188547 188577	ΚΑΤΟΠΙΝ ΖΗΤΗΣΗΣ
	Βαλβίδα προσαγωγής 125mm Βαλβίδα προσαγωγής 125mm	188050 188049	ΚΑΤΟΠΙΝ ΖΗΤΗΣΗΣ
	Ανοξείδωτη γρίλια δαπέδου Λευκή γρίλια δαπέδου	188317 188316	ΚΑΤΟΠΙΝ ΖΗΤΗΣΗΣ
	Τερματικός σύνδεσμος 90° 125mm AE35sc Τερματικός σύνδεσμος 90° 125mm AE45sc Τερματικός σύνδεσμος 90° 125mm AE55sc	188300 188561 188150	ΚΑΤΟΠΙΝ ΖΗΤΗΣΗΣ
	Τερματικός σύνδεσμος δαπέδου AE35sc Τερματικός σύνδεσμος δαπέδου AE45sc Τερματικός σύνδεσμος δαπέδου AE55sc	188308 188560 188158	ΚΑΤΟΠΙΝ ΖΗΤΗΣΗΣ

Για περισσότερες πληροφορίες, σχεδιασμό και επιλογή του συστήματος επικοινωνήστε με τη NERGIZHS Ο.Ε.